

ECOFLOW

MAX

EcoFlow DELTA Max | User Manual

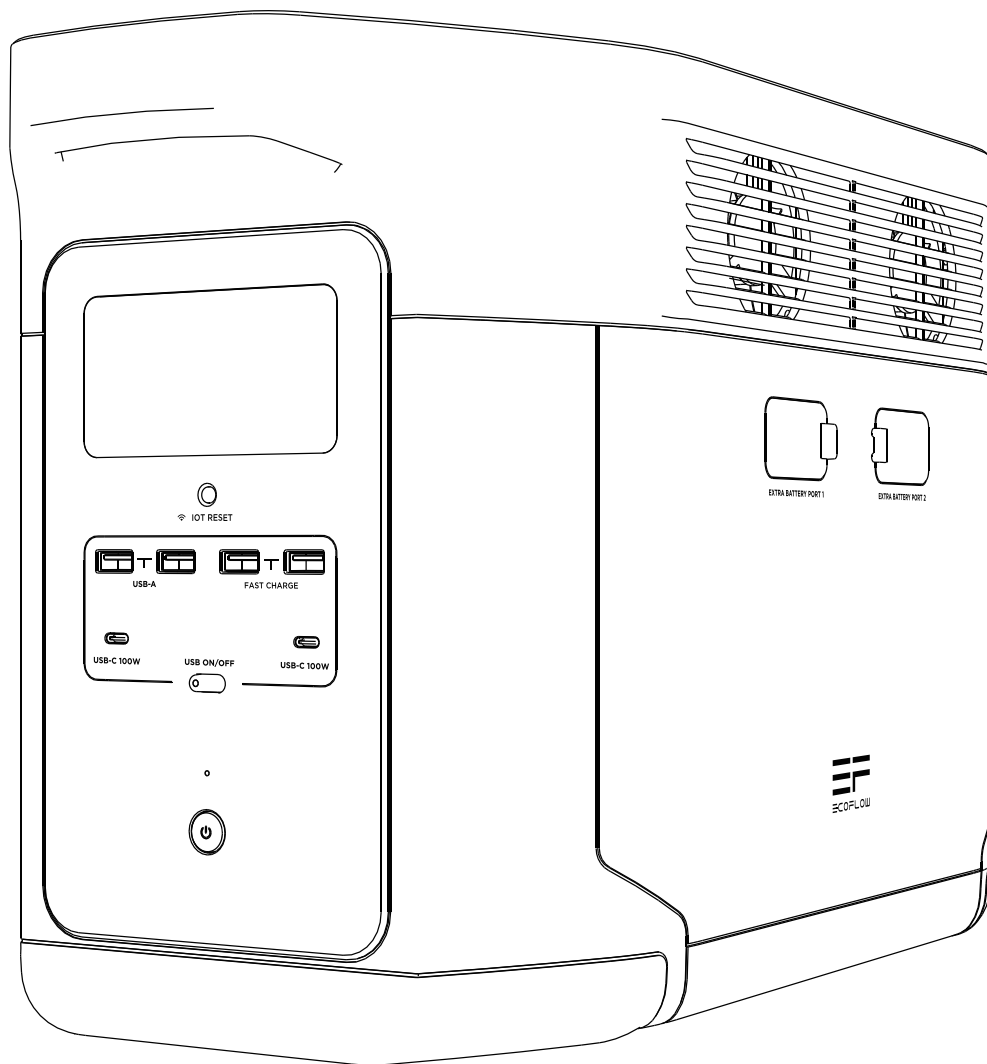

DISCLAIMER

Read all safety tips, warning messages, terms of use, and disclaimers carefully. Refer to the terms of use and disclaimer at <https://ecoflow.com/pages/terms-of-use> and stickers on the product before use. Users take full responsibility for all usage and operations. Familiarize yourself with the related regulations in your area. You are solely responsible for being aware of all relevant regulations and using EcoFlow products in a way that is compliant.

CONTENTS

1. Specifications

1.1 Specifications of DELTA Max (2000)	1
1.2 Specifications of DELTA Max (1600)	2

2. Safety Instructions

2.1 Usage	3
2.2 Disposal Guide	3

3. Getting Started

3.1 Product Details	4
3.2 LCD Screen	5
3.3 General Product Usage	5
3.4 AC Charging	7
3.5 Solar Charging	8
3.6 Car Charging	8
3.7 Using Smart Extra Battery	9
3.8 APP	9
3.9 X-Boost	9
3.10 Emergency Power Supply (EPS)	10

4. FAQs 10

5. Troubleshooting 11

6. What's In the Box 12

7. Storage & Maintenance 12

1. Specifications

1.1 Specifications of DELTA Max (2000)

General Info

Net Weight	22 kg
Dimensions	49.7×24.2×30.5 cm
Capacity	2016Wh 50.4V
Certification	UL CE FCC RoHS Telec
Wi-Fi	Supported

Output Ports

AC (x4)	Pure Sine Wave, 2400W total (surge 4600W), 230V~ (50Hz/60Hz)
Max Device(s) Power Supported by X-Boost	3000W
USB-A (x2)	5V $\overline{=}$ 2.4A 12W max, per port
USB-A Fast Charge (x2)	5V $\overline{=}$ 2.4A 9V $\overline{=}$ 2A 12V $\overline{=}$ 1.5A 18W Max, per port
USB-C (x2)	5/9/12/15/20V $\overline{=}$ 5A 100W max, per port
Car Charger	12.6V $\overline{=}$ 10A, 126W max
DC5521 Output (x2)	12.6V $\overline{=}$ 3A, per port

* Car charger shares power with the DC5521 output port, offering a maximum output of 126W.

Input Ports

AC Charge	X-Stream Fast Charge 2000W max, 10A
AC Input Voltage	220-240V~ 50Hz/60Hz
Solar Charger	11-100V $\overline{=}$ 10A, 800W max
Car Charger	Supports 12V/24V Battery, Default 8A

Battery Info

Cell Chemistry	NCM
Shelf Life	1 year (after a full charge)
Cycle Life	800 cycles to 80%+ capacity
Protection	Over Voltage Protection, Overload Protection, Over Temperature Protection, Short Circuit Protection, Low Temperature Protection, Low Voltage Protection, Overcurrent Protection

Environmental Operating Temperature

Optimal Operating Temperature	68°F to 86°F(20°C to 30°C)
Discharge Temperature	-4°F to 113°F (-20°C to 45°C)
Charge Temperature	32°F to 113°F(0°C to 45°C)
Storage Temperature	-4°F to 113°F (-20°C to 45°C) (optimal: 68°F to 86°F [20°C to 30°C])

Additional Connections

Smart Extra Battery	Supports up to 2 DELTA Max Smart Extra Batteries (sold separately)
Smart Generator	Supported (sold separately)

* Whether the product can be charged or discharged depends on the actual temperature of the battery pack.

1.2 Specifications of DELTA Max (1600)

General Info

Net Weight	22 kg
Dimensions	49.7×24.2×30.5 cm
Capacity	1612Wh 50.4V
Certification	UL CE FCC RoHS Telec
Wi-Fi	Supported

Output Ports

AC (x4)	Pure Sine Wave, 2000W total (surge 4600W), 230V~ (50Hz/60Hz)
Max Device(s) Power Supported by X-Boost	2500W
USB-A (x2)	5V $\overline{=}$ 2.4A 12W max, per port
USB-A Fast Charge (x2)	5V $\overline{=}$ 2.4A 9V $\overline{=}$ 2A 12V $\overline{=}$ 1.5A 18W Max, per port
USB-C (x2)	5/9/12/15/20V $\overline{=}$ 5A 100W max, per port
Car Charger	12.6V $\overline{=}$ 10A, 126W max
DC5521 Output (x2)	12.6V $\overline{=}$ 3A, per port

* Car charger shares power with the DC5521 output port, offering a maximum output of 126W.

Input Ports

AC Charge	X-Stream Fast Charge 1600W max
AC Input Voltage	220-240V~ 50Hz/60Hz, 10A
Solar Charger	11-100V $\overline{=}$ 10A, 800W max
Car Charger	Supports 12V/24V Battery, Default 8A

Battery Info

Cell Chemistry	NCM
Shelf Life	1 year (after a full charge)
Cycle Life	500 cycles to 80%+ capacity
Protection	Over Voltage Protection, Overload Protection, Over Temperature Protection, Short Circuit Protection, Low Temperature Protection, Low Voltage Protection, Overcurrent Protection

Environmental Operating Temperature

Optimal Operating Temperature	68°F to 86°F(20°C to 30°C)
Discharge Temperature	-4°F to 113°F (-20°C to 45°C)
Charge Temperature	32°F to 113°F(0°C to 45°C)
Storage Temperature	-4°F to 113°F (-20°C to 45°C) (optimal: 68°F to 86°F [20°C to 30°C])

Additional Connections

Smart Extra Battery	Supports up to 2 DELTA Max Smart Extra Batteries (sold separately)
Smart Generator	Supported (sold separately)

* Whether the product can be charged or discharged depends on the actual temperature of the battery pack.

2. Safety Instructions

2.1 Usage

1. Do not use the product near a heat source, such as a fire source or a heating furnace.
2. Avoid contact with any liquid. Do not immerse the product in water or get it wet. Do not use the product in rain or humid environments.
3. Do not use the product in an environment with strong static electricity/magnetic fields.
4. Do not disassemble the product in any way or pierce the product with sharp objects.
5. Avoid using wires or other metal objects that may result in a short circuit.
6. Do not use unofficial components or accessories. If you need to replace any components or accessories, please visit official EcoFlow channels to check relevant information.
7. When using the product, please strictly follow the operating environment temperature specified in this user manual. If the temperature is too high, it may result in a fire or explosion; if the temperature is too low, the product performance may be severely reduced, or the product may cease to work.
8. Do not stack any heavy objects on the product.
9. Do not lock the fan forcibly during use or place the product in an unventilated or dusty area.
10. Please avoid impact, falls, or severe vibrations when using the product. In case of a severe external impact, turn off the power supply immediately and stop using the product. Ensure the product is well fastened during transportation to avoid vibrations and impacts.
11. If you accidentally drop the product into water during use, please place it in a safe open area, and stay away from it until it is completely dry. The dried product should not be used again, and should be properly disposed of according to Section 2.2 below. If the product catches fire, we recommend that you use the fire extinguishers in the following order: water or water mist, sand, fire blanket, dry powder, and finally a carbon dioxide fire extinguisher.
12. Use a dry cloth to clean off dirt on the product ports.
13. Rest the product on a flat surface to avoid damages caused by the product falling over. If the product is overturned and severely damaged, turn it off immediately, place the battery in an open area, keep it away from combustible matter and people, and dispose of it in accordance with local laws and regulations.
14. Ensure that the product is kept out of reach of children and pets.

2.2 Disposal Guide

1. If conditions permit, make sure that the battery is fully discharged before disposing it in a designated battery recycling bin. The product contains batteries with potentially dangerous chemicals, so it is strictly prohibited to dispose of it in ordinary trash cans. For more details, please follow the local laws and regulations on battery recycling and disposal.
2. If the battery cannot be fully discharged due to a product failure, please do not dispose of the battery directly in the battery recycling box. In such case, you should contact a professional battery recycling company for further processing.
3. Please dispose of over-discharged batteries that cannot be recharged.

3. Getting Started

3.1 Product Details

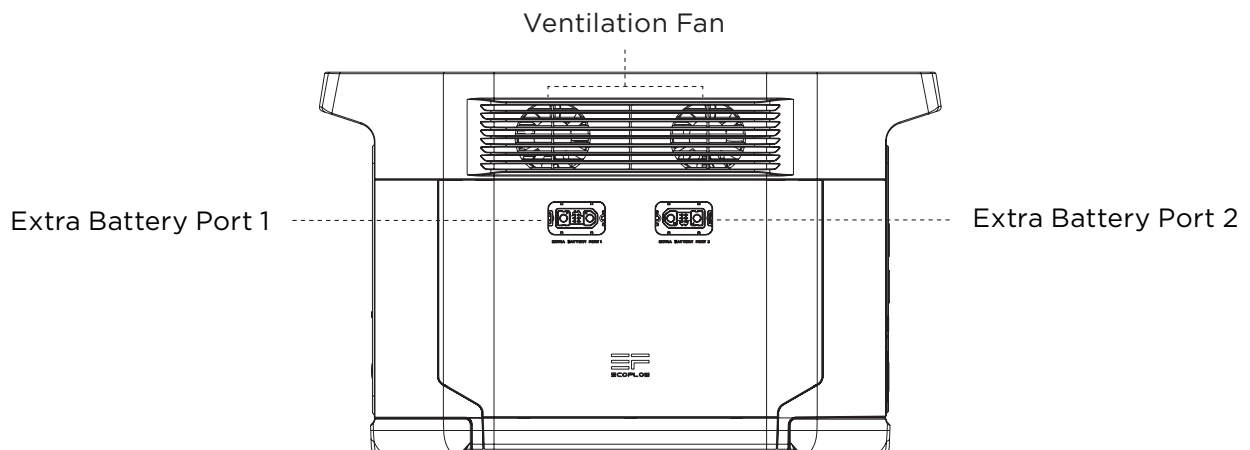
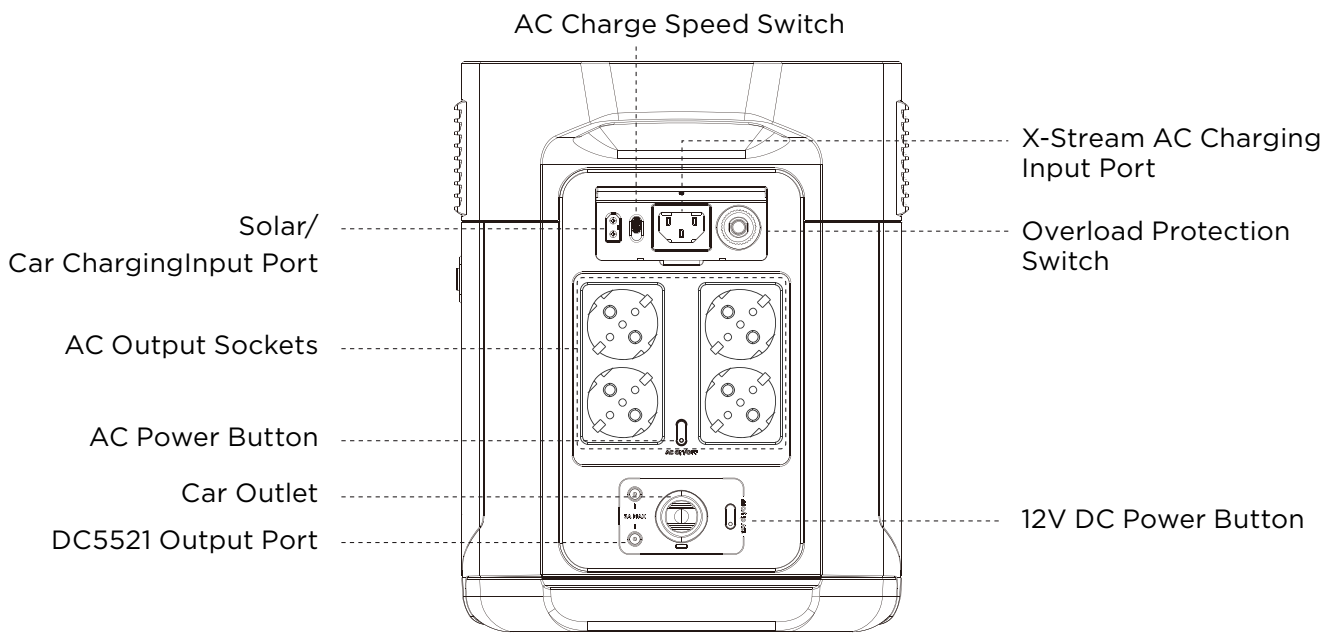
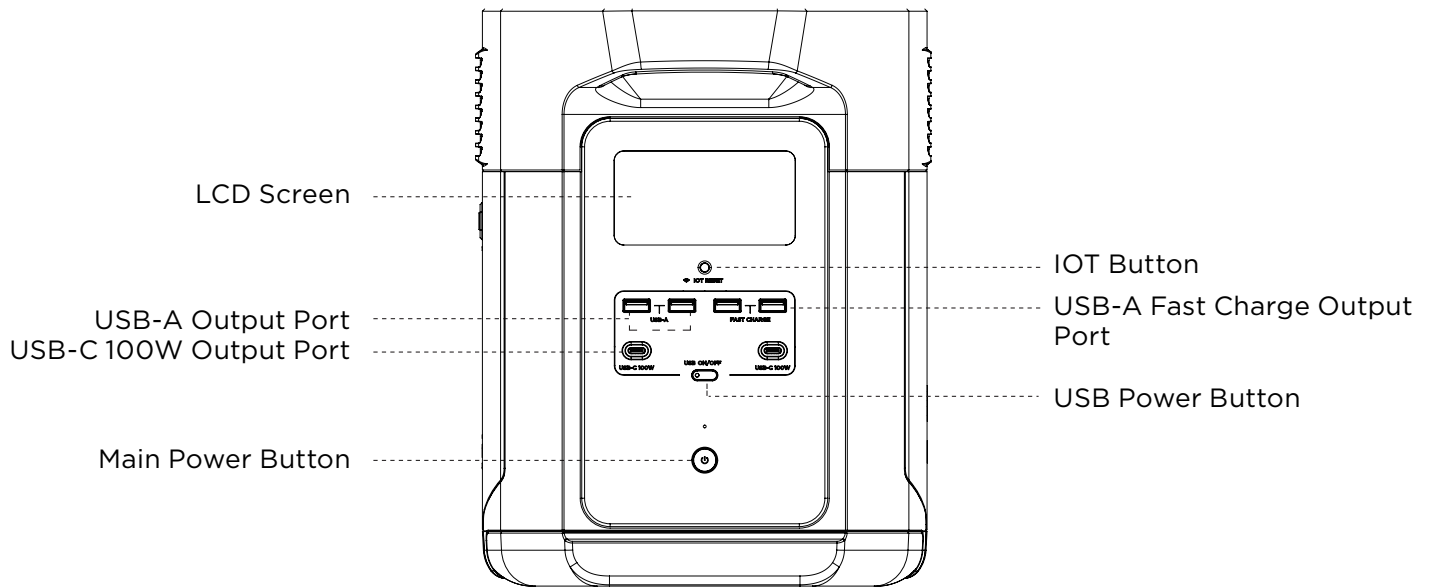

3.2 LCD Screen

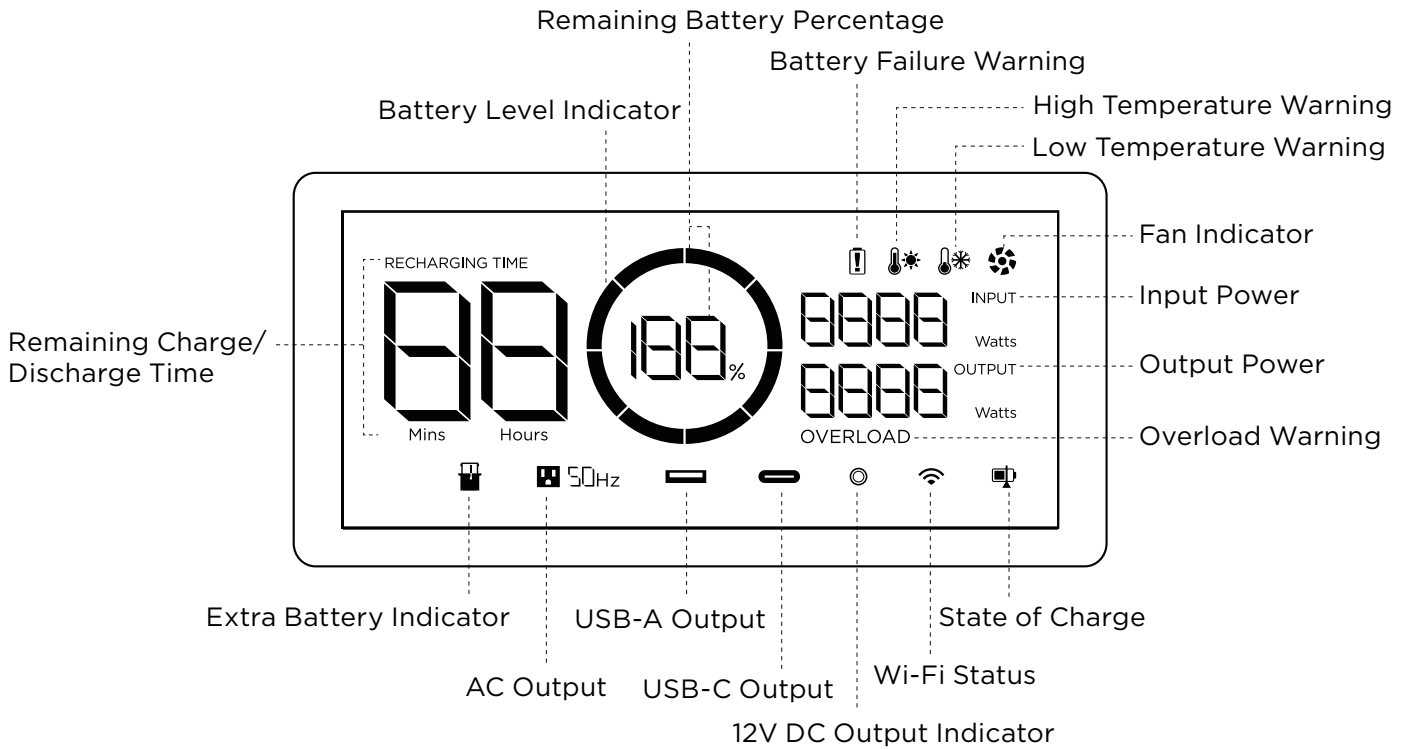

Battery Level Indicator: The indicator will repeatedly fill while charging. If product is at 0% charge, the indicator will flash to warn you.

Wi-Fi Status: After pressing the IOT button for 3 seconds, the Wi-Fi status will flash on the LCD screen which indicates that the product is ready for pairing. There're two ways to connect the product with the App, either directly connect to the product's hotspot or using the Internet. If the App is successfully connected to the product's hotspot, the icon will keep flashing; if it is successfully connected to the Internet, the icon will stay on.

* See Section 5 for more troubleshooting steps.

3.3 General Product Usage

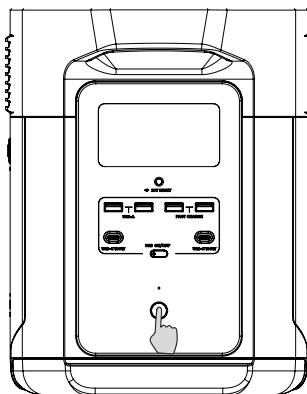

Short Press to Turn On

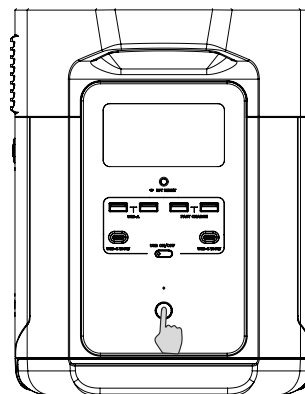

Long Press to Turn Off

Product On, Product Off, LCD Screen On

Short press the Main Power Button to turn on the product; the LCD Screen will light up and the battery level indicator icon will display.

The product enters sleep mode after 5 minutes of idle operation; the LCD Screen will automatically turn off. When the product senses any load change or operations, the LCD Screen will automatically light up. To turn the LCD Screen on or off, please short press the Main Power Button.

To power off the product, press and hold the Main Power Button.

The default product standby time is 2 hours. With other Power Buttons turned off and no other load access for 2 hours, the product will automatically shut down. The standby time can be set on the App.

USB Output Port

With the Main Power Button turned on, short press the USB Power Button to use the USB Output Port. Short press the USB Power Button again to turn it off.

With the USB Power Button on, the product will not automatically shut down.

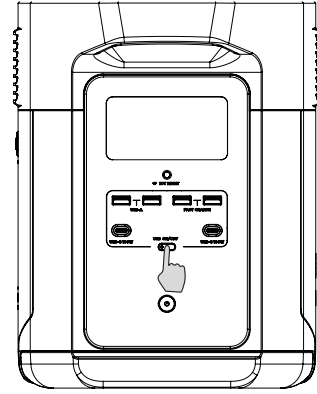

Short Press
USB Power Button

12V DC Output Port

With the Main Power Button turned on, short press the 12V DC Power Button to use the 12V DC Output port. Short press the 12V DC Power Button again to turn it off.

With the 12V DC Power Button on, the product will not automatically shut down.

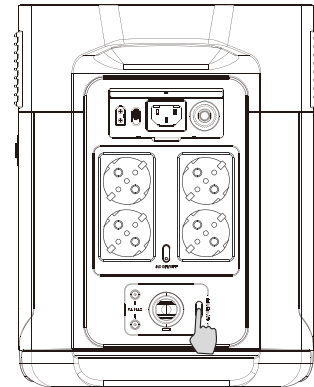

Short Press
12V DC Power Button

AC Output Port

With the Main Power Button turned on, short press the AC Power Button to use the AC Output ports. Short press the AC Power Button again to turn it off.

The default standby time of the AC Output port is 12 hours. Without any load access for 12 hours, the AC Power will automatically turn off.

Please turn off AC power button when not in use to save power consumption.

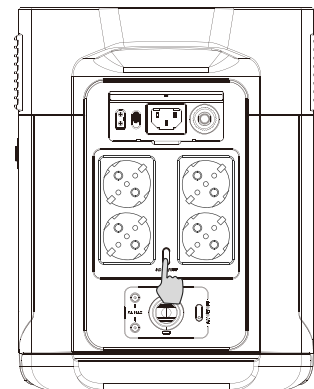

Short Press
AC Power Button

3.4 AC Charging

EcoFlow's X-Stream fast charge technology is specifically designed for AC charging. You can control the charging power through the AC Charge Speed Switch. When set to the top, you will have the maximum charging speed. When set to the bottom it'll be at your custom speed, which is 400W by default, customizable in the EcoFlow App. In case of unusual situations where the AC input current remains higher than 20A, the X-Stream charging input port will initiate a self-protection function, and the Overload Protection Switch on the product will automatically pop up. After confirming that there is no product failure, you can press the Overload Protection Switch to resume charging.

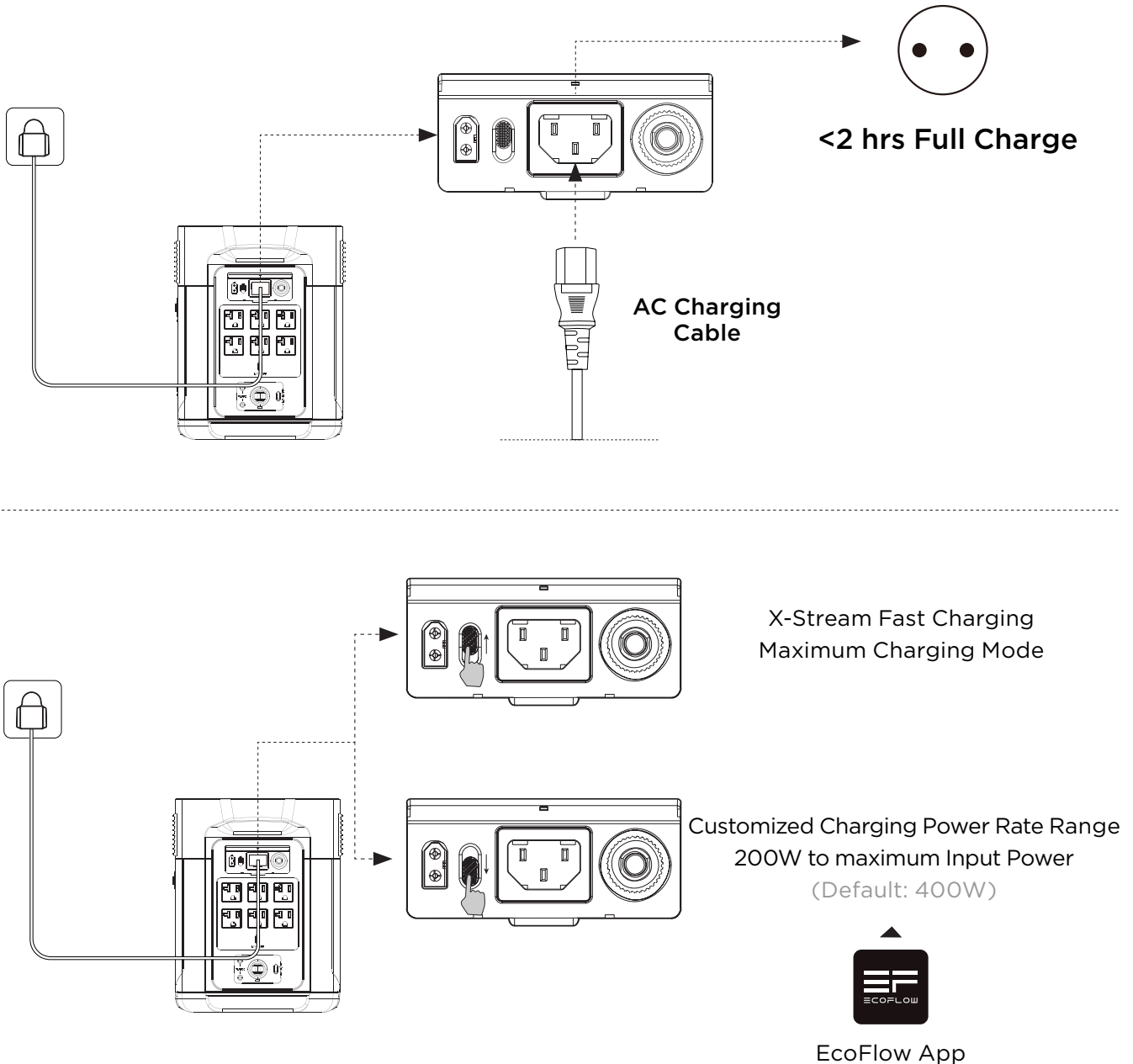

The charging power can be adjusted through the AC Charge Speed Switch on the back of the product. You can set the charging power range in the EcoFlow App.

Please use EcoFlow AC charging Cable for fast charging. AC Charging Cable should directly plug into 15A(or above) wall outlet. EcoFlow takes no responsibilities for any consequences caused by failures to follow instructions, including but not limited to charging with AC charging Cable.

3.5 Solar Charging

Users can connect solar panels in series as shown in the figure to recharge the product. The product supports 11-100V DC input, 10A max current, and 800W max charging power.

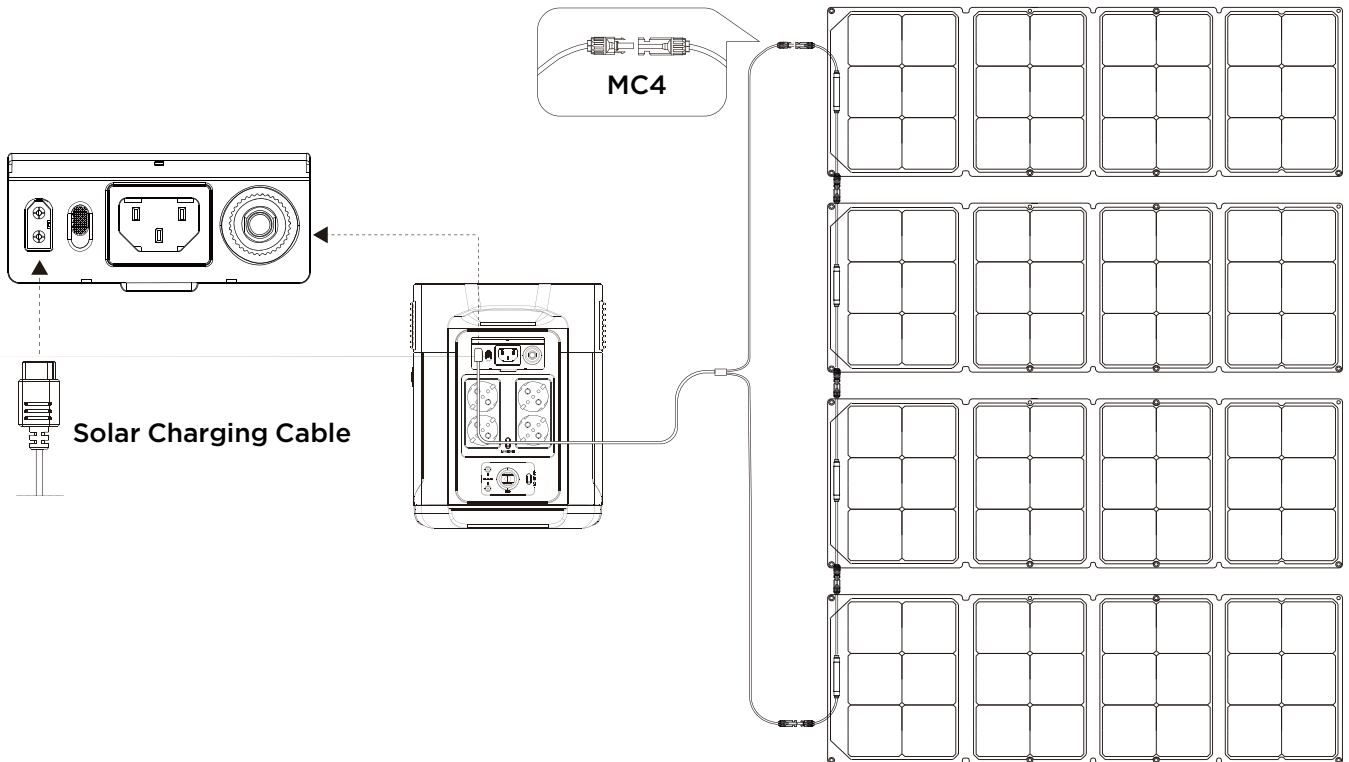

When using an EcoFlow solar panel to charge the product, please follow the instructions that come with the solar panel.
Before connecting the solar panel, please ensure that the solar panel's output voltage is within 100V to avoid product damages.

3.6 Car Charging

Users can recharge the product through the Car Charging Input Port. It supports 12V/24V car chargers and an 8A default charging current.
Please charge using the car charger after you've started the car to avoid failure to start due to insufficient car battery. In addition, please make sure that Car Charging Input Port and the Car Charging Cable are in good condition. EcoFlow takes no responsibilities for any losses or damages caused by failures to follow instructions.

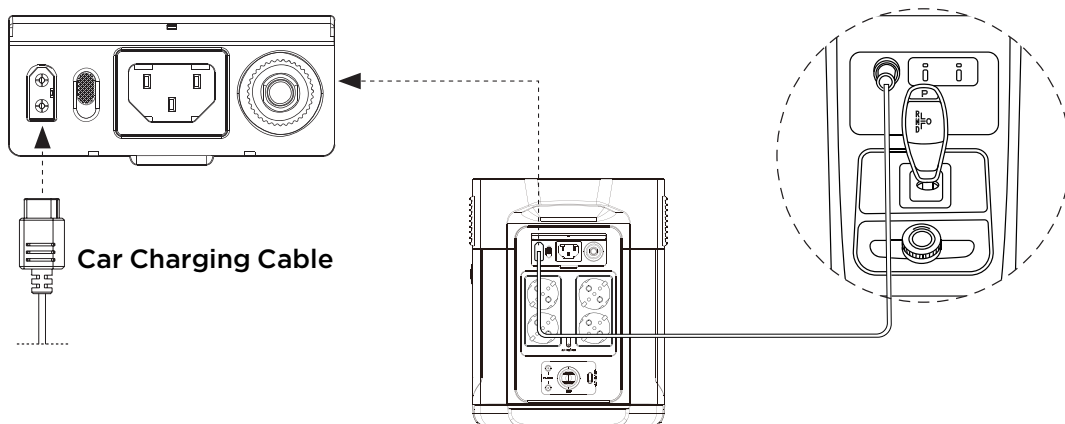

3.7 Using Smart Extra Battery

The product can be connected with up to two Smart Extra Batteries at the same time to meet higher capacity needs. Please refer to the user manuals of DELTA Max Smart Extra Battery and Smart Generator for detailed instructions.

Extra Battery, please follow the instructions below:

1. Before connecting the product to a Smart Extra Battery, please make sure that both the product and the Smart Extra Battery are turned off.
2. After connecting the product to a Smart Extra Battery, please make sure that both of their LCD screens display an extra battery icon before using it.
3. Do not directly connect or remove the Smart Extra Battery during charging and discharging processes. If you need to connect or remove it midway, please turn off the product first.
4. Do not touch the metal terminals of the Smart Extra Battery connector with your hands or other objects. If foreign objects adhere to the metal terminals, please gently wipe them with a dry cloth.

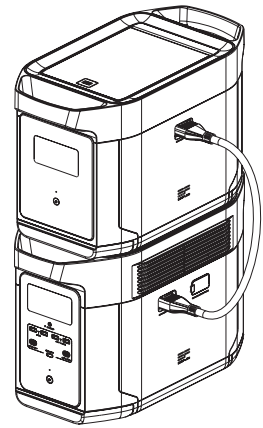

3.8 APP

The EcoFlow App gives users the ability to control and monitor EcoFlow power stations remotely.

Read the EcoFlow App user guide and access the download link here:

<https://ecoflow.com/pages/ecoflow-app>

Privacy Policy

By using EcoFlow Products, Applications and Services, you consent to the EcoFlow Term of Use and Privacy Policy, which you can access via the "About" section of the "User" page on the EcoFlow App or on the official EcoFlow website at <https://ecoflow.com/pages/terms-of-use> and <https://ecoflow.com/pages/privacy-policy>



3.9 X-Boost

To avoid operation failure due to overload protection, the X-Boost feature will be automatically enabled when the total output exceeds the rated output power, which enables the product to power high wattage appliances at the rated output power.

X-Boost Tips:

1. X-Boost is enabled by default; you can enable or disable it in the EcoFlow App.
2. X-Boost is not available when the AC output is turned on in a recharging state (in bypass mode) and when X-Boost is disabled.
3. X-Boost is not applicable for all electrical appliances; it's incompatible with appliances with strict voltage requirements. Appliances with voltage protection (such as precise instruments) are not supported. X-Boost mode is more suitable for heating devices. Please conduct your own tests with your devices with X-Boost enabled.

3.10 Emergency Power Supply (EPS)

The product supports EPS. When you connect the grid power to the AC Input Port of the product through an AC Charging cable, you can power electrical devices through the AC Output Sockets (AC power will come from the grid and not the power station in this situation). In case of a sudden blackout, the product can automatically switch to the battery powered supply mode within 30ms. As a basic UPS function, this function does not support 0ms switching. Please do not connect the product to any device that requires 0ms UPS, such as data servers and workstations. Please test and confirm the compatibility before using the product. We recommend that you only charge one device at a time and avoid using multiple ones at the same time to avoid overload protection. EcoFlow takes no responsibilities for any device failures or data losses caused by failures to follow instructions.

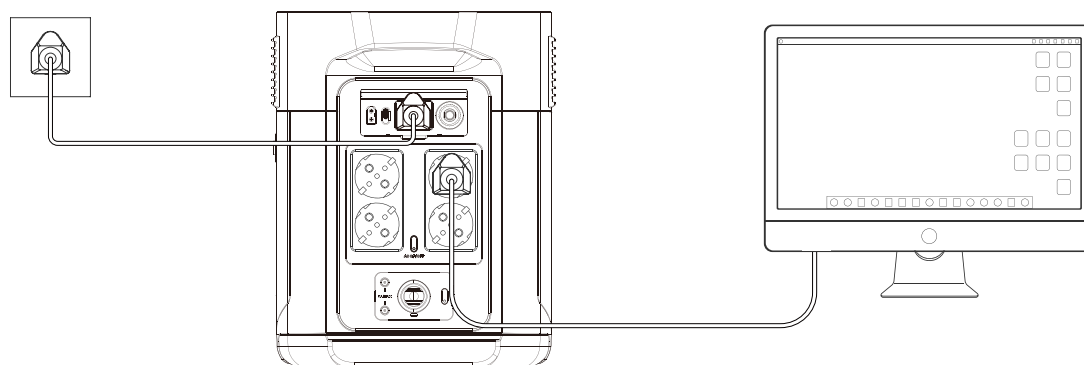

4. FAQs

1. What battery does the product use?

It uses high-quality lithium-ion battery.

2. What devices can the product's AC output port power?

With high rated power and peak power, the product's AC output port can power most household appliances. Before you use it, we recommend that you confirm the power of the appliances first and ensure the power sum of all loaded appliances is lower than the rated power.

3. How long can the product charge my devices?

The charging time is shown on the product's LCD Screen, which can be used to estimate the charging time of most appliances with stable power usage.

4. How can I know if the product is charging?

When it's charging, the remaining charging time will be shown on the LCD Screen. Meanwhile, the charging indicator icon begins to rotate with the remaining battery percentage and the input power shown on the right of the circle.

5. How to clean the product?

Please gently wipe it with a dry, soft, clean cloth or paper towel.























6. How to store the product?

Before storing, please turn off the product first, and then store it in a dry, ventilated place at room temperature. Do not place it near water sources. For long-term storage, please discharge the battery to 30% and recharge it to 60% every three months to extend its battery life.

7. Can I bring the product on a plane?

No.

5. Troubleshooting

Indicator			Problem	Solution	
	OVERLOAD	Icons Flash together	USB-A Overload Protection	Resume normal operation by removing the electrical device connected to the USB-A port.	
	OVERLOAD	Icons Flash together	USB-C Overload Protection	Resume normal operation by removing the electrical device connected to the USB-C port.	
		Icons Flash together	USB-C High Temperature Protection	After the product cools down, it will resume normal operation automatically.	
RECHARGING TIME  		Icons Flash together	High Temperature Charge Protection	Charging can be resumed automatically after the battery cools down.	
		Icons Flash together	High Temperature Discharge Protection	The power supply can be resumed automatically after the battery cools down.	
RECHARGING TIME  		Icons Flash together	Low Temperature Charge Protection	Charging can be resumed automatically after battery temperature rises above 41°F.	
		Icons Flash together	Low Temperature Discharge Protection	The power supply can be resumed automatically after the battery temperature rises above 10°F.	
	50Hz OVERLOAD	Icons Flash together	AC Output Overload Protection	Normal operation will be resumed automatically after you remove the overloaded device and restart the product. Electrical appliances should be used within rated power. (Refer to X-Boost instructions to get more details about power limitations).	
	50Hz		Icons Flash together	AC High Temperature Protection	Please confirm whether the fan inlet and outlet are blocked, if not, normal operation will be resumed automatically after the product temperature drops.
	50Hz		Icons Flash together	AC Low Temperature Protection	Normal operation will be resumed automatically after the product is used at optimum environmental temperatures.
		Icon Flashes	Fan Blockage	Please check if the fan is blocked by foreign materials.	
	OVERLOAD	Icons Flash together	Car Charger Overload Protection	The product will resume normal operation automatically after you remove the device connected to the car charger.	
		Icons Flash together	Car Charger High Temperature Protection	After the product cools down, it will resume normal operation automatically.	
		Icon Stays On	Battery Failure	Contact EcoFlow Customer Service	

If the Alarm Prompt shows on the product LCD screen during use and does not disappear after a restart, please stop using it immediately (do not try to charge or discharge).

If you require any other assistance, please contact EcoFlow Customer Service.

6. What's In the Box

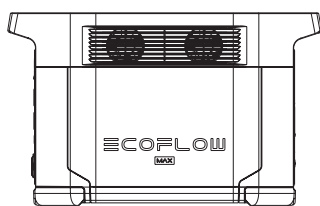

DELTA Max

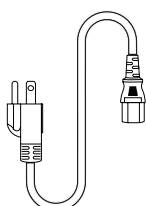

AC Charging Cable

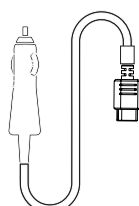

Car Charging Cable

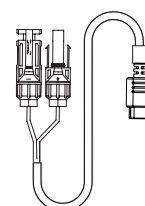

Solar Charging Cable

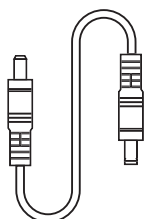

DC5521 to DC5525 Cable

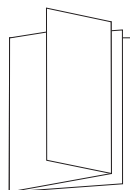

User Manual &
Warranty Card

7. Storage & Maintenance

1. Please use or store the product in an environment temperature between 68°F to 86°F, away from water, heat, and other metal objects.
2. For long-term storage, please discharge the battery to 30% and recharge it to 60% every three months.
3. For safety, please do not store the product in an environment temperature higher than 113°F or lower than 14°F for a long time.
4. If the remaining battery is less than 1% after you finish using the product, please recharge it to 60% before storing. If the product is left idle for a long time with severely low battery, irreversible damages may be caused to the battery cell and the product service life will be shortened.
5. If the product has been idle for too long and the battery is severely low, it will enter a deep sleep protection mode. In such case, please charge the product before using it again.

ECOFLOW

MAX

EcoFlow DELTA Max | Benutzerhandbuch

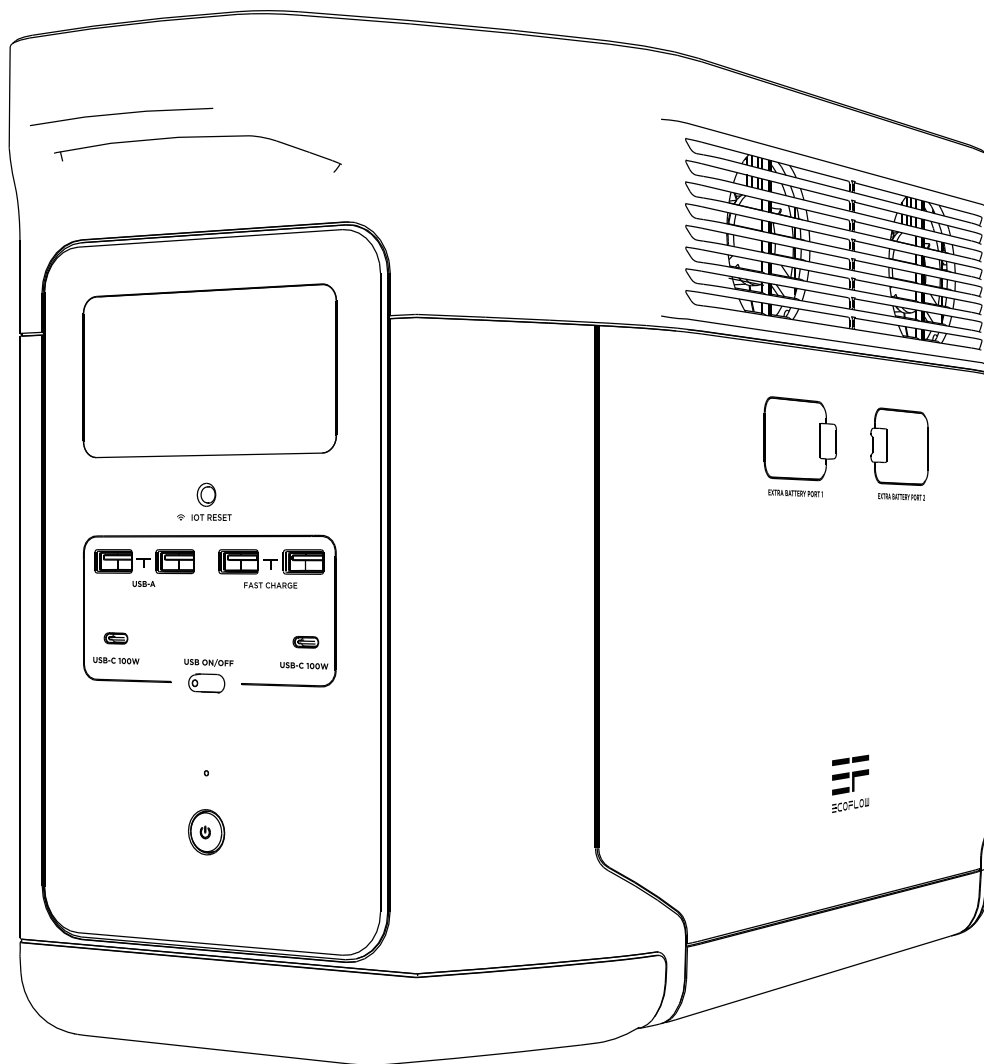

HAFTUNGSAUSSCHLUSS

Lesen Sie alle Sicherheits- und Warnhinweise, Nutzungsbedingungen und Haftungsausschlüsse sorgfältig durch. Lesen Sie vor der Verwendung die Nutzungsbedingungen und den Haftungsausschluss unter <https://ecoflow.com/pages/terms-of-use> sowie die Aufkleber auf dem Produkt. Benutzer übernehmen die volle Verantwortung für Verwendung und Betrieb des Produkts. Machen Sie sich mit den entsprechenden Vorschriften in Ihrem Land vertraut. Sie sind allein dafür verantwortlich, alle relevanten Vorschriften zu kennen und EcoFlow-Produkte gemäß dieser Vorschriften zu verwenden.

INHALT

1. Spezifikationen

1.1 Spezifikationen von DELTA Max(2000)	1
1.2 Spezifikationen von DELTA Max(1600)	2

2. Sicherheitshinweise

2.1 Verwendung	3
2.2 Sachgemäße Entsorgung	3

3. Erste Schritte

3.1 Produktdetails	4
3.2 LCD-Anzeige	5
3.3 Allgemeine Betriebsanweisungen	5
3.4 AC-Ladung	7
3.5 Solarladung	8
3.6 Kfz-Ladung	8
3.7 Verwenden des Intelligenten Ersatzakkus	9
3.8 APP	9
3.9 X-Boost	9
3.10 Notstromversorgung	10

4. FAQ-Bereich

10

5. Fehlerbehebung

11

6. Lieferumfang

12

7. Lagerung und Wartung

12







1. Spezifikationen

1.1 Spezifikationen von DELTA Max(2000)

Allgemeine Informationen

Nettogewicht	22 kg
Abmessungen	49.7 × 24.2 × 30.5 cm
Kapazität	2016 Wh, 50,4 V
Zertifizierung	UL CE FCC RoHS Telec
WLAN	Unterstützt

Ausgänge

AC (x4)	Reine Sinuswelle, 2400 W insgesamt (Überspannung 4600 W), 230 V~ (50 Hz/60 Hz)
Max. von X-Boost unterstützte Geräteleistung	3000 W
USB-A (x2)	5 V  2,4 A, max. 12 W, pro Anschluss
USB-A-Schnellladung (x2)	5 V  2,4 A 9 V  2 A 12 V  1,5 A max. 18 W
USB-C (x2)	5/9/12/15/20 V  5 A, max. 100 W
Kfz-Ladegerät	12,6 V  10 A, max. 126 W
DC5521-Ausgang (x2)	12,6 V  3 A, pro Anschluss

* Das Kfz-Ladegerät teilt die Leistung mit dem DC5521-Ausgang und bietet eine maximale Leistung von 126 W.

Eingänge

AC-Ladung	X-Stream-Schnellladung max. 2000 W, 10 A
AC-Eingangsspannung	220-240 V~50/60 Hz
Solarladegerät	11-100 V  max. 10 A, max. 800 W
Kfz-Ladegerät	Unterstützt 12-/24-V-Akku, Standard 8 A

Informationen zum Akku

Zellenchemie	NCM
Lagerung	1 Jahr (nach vollständiger Aufladung)
Lebensdauer	800 Zyklen bis 80 %+ Kapazität
Schutz	Überspannungsschutz, Überlastschutz, Übertemperaturschutz, Kurzschlusschutz, Niedertemperaturschutz, Niederspannungsschutz, Überstromschutz

Umgebungsbetriebstemperatur

Optimale Betriebstemperatur	20 °C bis 30 °C(68°F bis 86°F)
Entladetemperatur	-20 °C bis 45 °C(-4°F bis 113°F)
Ladetemperatur	0 °C bis 45 °C(32°F bis 113°F)
Lagertemperatur	-20 °C bis 45 °C(-4°F bis 113°F) (optimal: 20 °C bis 30 °C [68°F bis 86°F])

Zusätzliche Anschlüsse

Intelligenter Ersatzakku	Unterstützt bis zu zwei DELTA Max Intelligente Ersatzakkus (separat erhältlich)
Smart Generator	Unterstützt (separat erhältlich)







* Ob das Produkt geladen oder entladen werden kann, hängt von der tatsächlichen Temperatur des Akkus ab.

1.2 Spezifikationen von DELTA Max(1600)

Allgemeine Informationen

Nettogewicht	22 kg
Abmessungen	49.7 × 24.2 × 30.5 cm
Kapazität	1612 Wh, 50,4 V
Zertifizierung	UL CE FCC RoHS Telec
WLAN	Unterstützt

Ausgänge

AC (x4)	Reine Sinuswelle, 2000 W insgesamt (Überspannung 4600 W), 230 V~ (50 Hz/60 Hz)
Max. von X-Boost unterstützte Geräteleistung	2500 W
USB-A (x2)	5 V  2,4 A, max. 12 W, pro Anschluss
USB-A-Schnellladung (x2)	5 V  2,4 A 9 V  2 A 12 V  1,5 A max. 18 W
USB-C (x2)	5/9/12/15/20 V  5 A, max. 100 W
Kfz-Ladegerät	12,6 V  10 A, max. 126 W
DC5521-Ausgang (x2)	12,6 V  3 A, pro Anschluss

* Das Kfz-Ladegerät teilt die Leistung mit dem DC5521-Ausgang und bietet eine maximale Leistung von 126 W.

Eingänge

AC-Ladung	X-Stream-Schnellladung max. 1600 W, 10 A
AC-Eingangsspannung	220–240 V-50/60 Hz
Solarladegerät	11–100 V  max. 10 A, max. 800 W
Kfz-Ladegerät	Unterstützt 12-/24-V-Akku, Standard 8 A

Informationen zum Akku

Zellenchemie	NCM
Lagerung	1 Jahr (nach vollständiger Aufladung)
Lebensdauer	500 Zyklen bis 80 %+ Kapazität
Schutz	Überspannungsschutz, Überlastschutz, Übertemperaturschutz, Kurzschlusschutz, Niedertemperaturschutz, Niederspannungsschutz, Überstromschutz

Umgebungsbetriebstemperatur

Optimale Betriebstemperatur	20 °C bis 30 °C (68°F bis 86°F)
Entladetemperatur	-20 °C bis 45 °C (-4°F bis 113°F)
Ladetemperatur	0 °C bis 45 °C (32°F bis 113°F)
Lagertemperatur	-20 °C bis 45 °C (-4°F bis 113°F) (optimal: 20 °C bis 30 °C [68°F bis 86°F])

Zusätzliche Anschlüsse

Intelligenter Ersatzakku	Unterstützt bis zu zwei DELTA Max Intelligente Ersatzakkus (separat erhältlich)
Smart Generator	Unterstützt (separat erhältlich)

* Ob das Produkt geladen oder entladen werden kann, hängt von der tatsächlichen Temperatur des Akkus ab.

2. Sicherheitshinweise

2.1 Verwendung

1. Verwenden Sie das Produkt nicht in der Nähe einer Wärmequelle, z. B. eines offenen Feuers oder Heizofens.
2. Kontakt mit Flüssigkeiten vermeiden. Tauchen Sie das Produkt nicht in Wasser und lassen Sie es nicht nass werden. Verwenden Sie das Gerät nicht im Regen oder in feuchten Umgebungen.
3. Verwenden Sie das Produkt nicht in einer Umgebung mit starker statischer Elektrizität/ Magnetfeldern.
4. Bauen Sie das Produkt nicht auseinander und durchstechen Sie es nicht mit spitzen Gegenständen.
5. Vermeiden Sie die Verwendung von Drähten oder anderen Metallobjekten, die zu einem Kurzschluss führen können.
6. Verwenden Sie nur Originalkomponenten oder -zubehörteile. Wenn Sie Komponenten oder Zubehör austauschen müssen, besuchen Sie bitte für alle relevanten Informationen die offiziellen EcoFlow-Kanäle.
7. Beachten Sie bei der Verwendung des Produkts unbedingt die in dieser Bedienungsanleitung angegebene Umgebungstemperatur. Wenn die Temperatur zu hoch ist, kann dies zu einem Brand oder einer Explosion führen. Wenn die Temperatur zu niedrig ist, kann das die Leistung des Produkts stark beeinträchtigen oder zu Ausfällen führen.
8. Stellen Sie keine schweren Gegenstände auf das Gerät.
9. Verriegeln Sie den Lüfter während des Gebrauchs nicht mit Gewalt und stellen Sie das Gerät nicht an unbelüfteten oder staubigen Orten ab.
10. Vermeiden Sie Schläge, Stürze und starke Vibrationen bei der Verwendung des Produkts. Schalten Sie im Fall eines schweren Schlags auf das Produkt sofort die Stromversorgung aus und verwenden Sie das Gerät nicht weiter. Stellen Sie sicher, dass das Produkt während des Transports gut gesichert ist, um Vibrationen und Stöße zu vermeiden.
11. Wenn Sie das Produkt während des Gebrauchs versehentlich in Wasser fallen lassen, legen Sie es an einen sicheren, offenen Ort und lassen Sie es vollständig trocknen, ohne erneut damit in Kontakt zu kommen. Das getrocknete Produkt darf nicht mehr verwendet werden und muss gemäß Abschnitt 2.2 ordnungsgemäß entsorgt werden. Wenn das Produkt Feuer fängt, empfehlen wir, die Feuerlöscher in der folgenden Reihenfolge zu verwenden: Wasser oder Wasserdampf, Sand, Feuerdecke, Trockenpulver und schließlich einen Kohlendioxid-Feuerlöscher.
12. Entfernen Sie Schmutz an den Anschlüssen des Produkts mit einem trockenen Tuch.
13. Stellen Sie das Gerät auf eine ebene Oberfläche, um Schäden durch etwaiges Umstürzen zu vermeiden. Wenn das Produkt gestürzt ist und stark beschädigt wurde, schalten Sie es sofort aus, stellen Sie den Akku in einen offenen Bereich, halten Sie ihn von brennbaren Materialien sowie Personen fern und entsorgen Sie ihn gemäß den örtlichen Gesetzen und Vorschriften.
14. Stellen Sie sicher, dass das Produkt außerhalb der Reichweite von Kindern und Haustieren aufbewahrt wird.

2.2 Sachgemäße Entsorgung

1. Wenn die Bedingungen es zulassen, stellen Sie sicher, dass der Akku vollständig entladen ist, bevor Sie ihn der dafür vorgesehenen Batterie-Recyclingmöglichkeit zuführen. Das Produkt enthält Akkus mit potenziell gefährlichen Chemikalien. Daher ist es strengstens untersagt, diese in normalen Abfallbehältern zu entsorgen. Für weitere Informationen befolgen Sie bitte die lokalen Gesetze und Vorschriften zum Recycling und zur Entsorgung von Akkus.
2. Wenn der Akku aufgrund eines Produktfehlers nicht vollständig entladen werden kann, entsorgen Sie ihn nicht direkt im Batterie-Recycling. In diesem Fall sollten Sie sich zum weiteren Vorgehen an ein professionelles Recycling-Unternehmen wenden.
3. Bitte entsorgen Sie Akkus, die eine Tiefentladung aufweisen und nicht wieder aufgeladen werden können.

3. Erste Schritte

3.1 Produktdetails

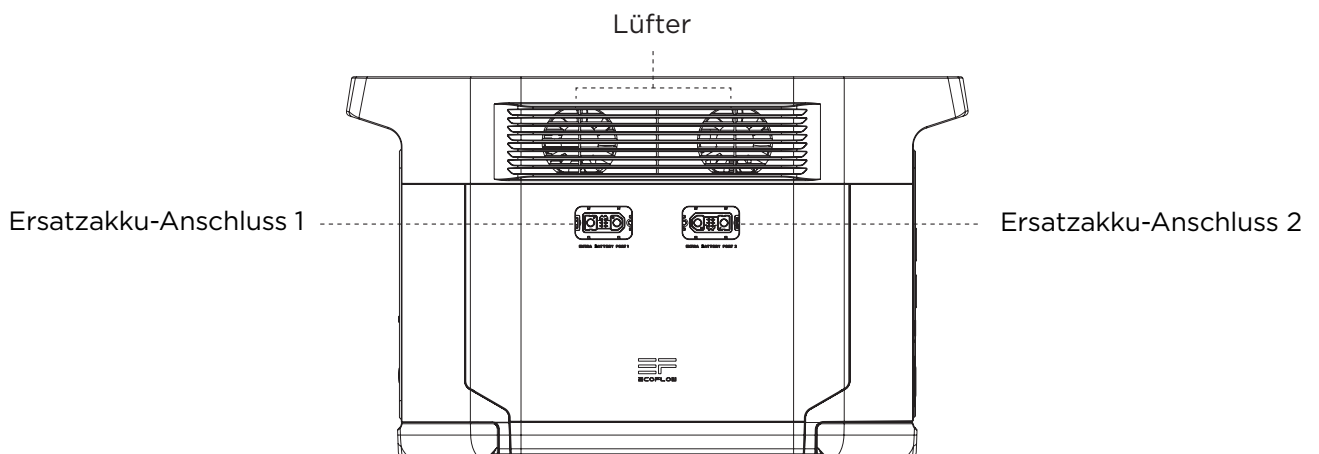
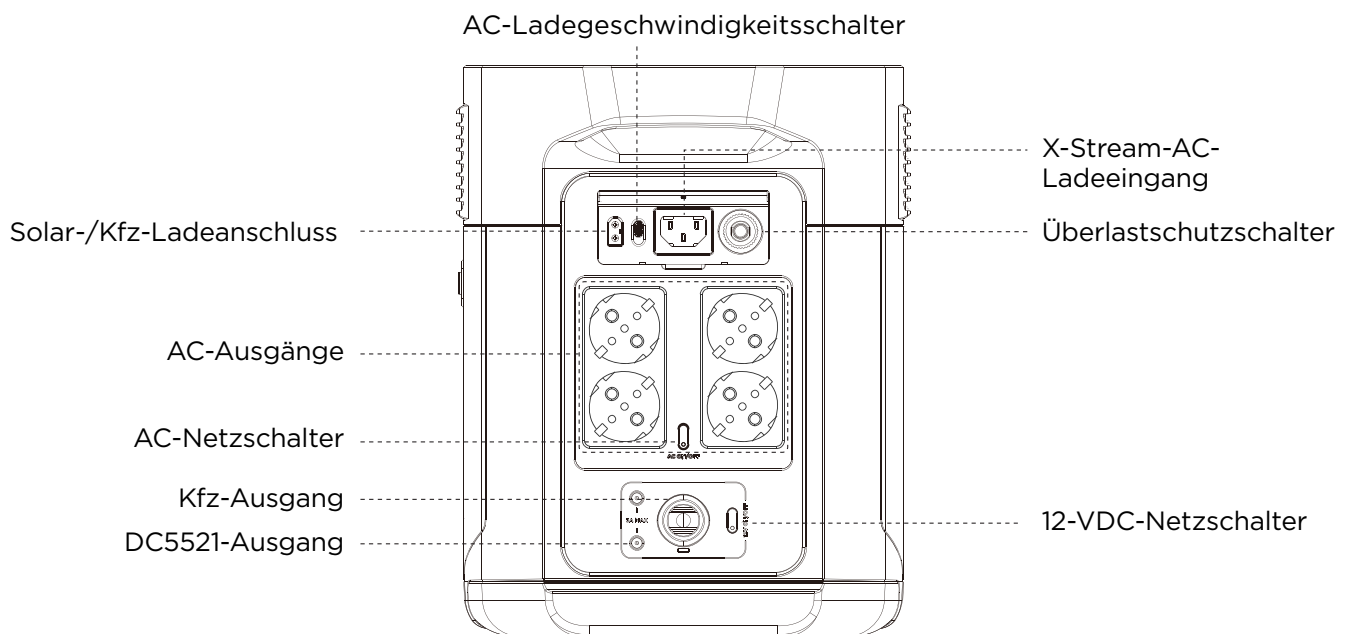
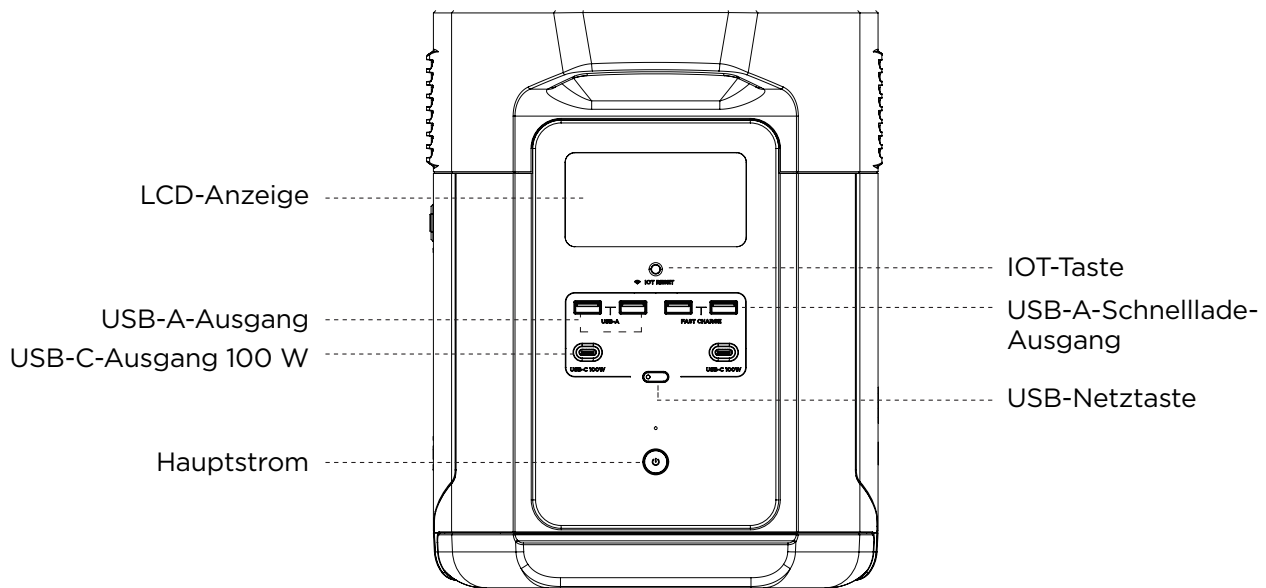

3.2 LCD-Anzeige

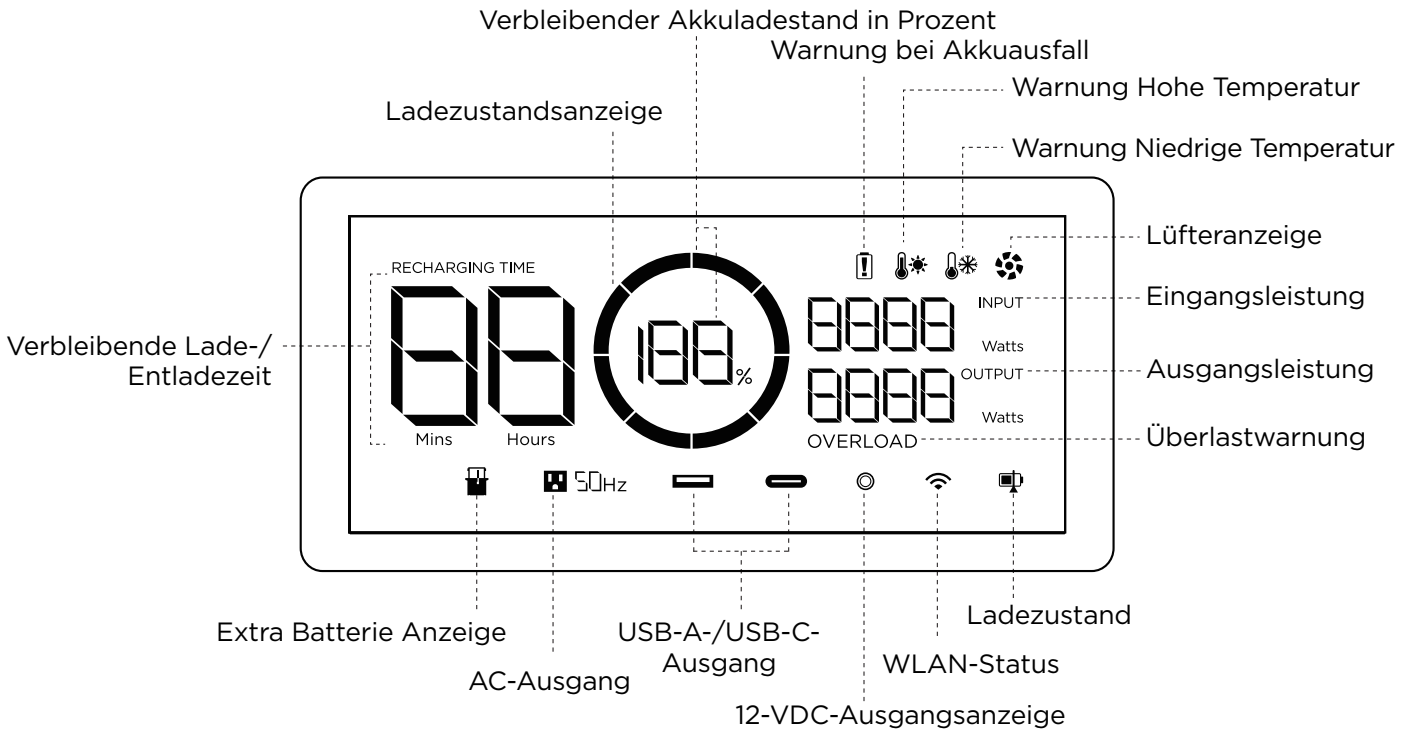

Ladezustandsanzeige: Die Ladezustandsanzeige füllt sich während des Ladevorgangs wiederholt. Wenn das Produkt über einen Ladestand von 0 % verfügt, blinkt die Anzeige, um Sie zu warnen.

WLAN-Status: Nachdem Sie die IOT-Taste drei Sekunden lang gedrückt haben, blinkt der WLAN-Status auf der LCD-Anzeige. Dies zeigt an, dass das Produkt für die Kopplung bereit ist. Es gibt zwei Möglichkeiten, das Produkt mit der App zu verbinden, entweder direkt mit dem Hotspot des Produkts oder über das Internet. Wenn die App erfolgreich mit dem Hotspot des Produkts verbunden ist, blinkt das Symbol weiter. Wenn es erfolgreich mit dem Internet verbunden wurde, leuchtet das Symbol dauerhaft.

* Weitere Schritte zur Fehlerbehebung finden Sie in Abschnitt 5.

3.3 Allgemeine Betriebsanweisungen

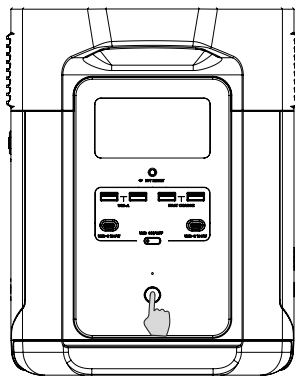

Zum Einschalten kurz drücken

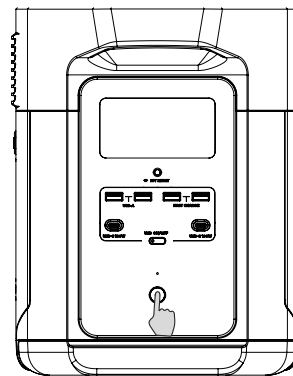

Zum Ausschalten lange drücken

Produkt ein, Produkt aus, LCD-Anzeige ein

Drücken Sie kurz die Netztaste, um das Gerät einzuschalten. Die LCD-Anzeige leuchtet auf, und das Symbol für die Ladezustandsanzeige wird angezeigt.

Das Gerät wechselt nach 5 Minuten Inaktivität in den Ruhemodus. Die LCD-Anzeige schaltet sich automatisch aus. Wenn das Gerät eine Änderung des Ladestands oder der Benutzung registriert, leuchtet die LCD-Anzeige automatisch auf. Um die LCD-Anzeige ein- oder auszuschalten, drücken Sie kurz die Netztaste.

Um das Gerät auszuschalten, halten Sie die Netztaste gedrückt.

Die standardmäßige Standby-Zeit des Produkts beträgt zwei Stunden. Wenn andere Netzschalter ausgeschaltet sind und zwei Stunden lang keine Aufladung erfolgt, schaltet sich das Gerät automatisch ab. Die Standby-Zeit kann in der App eingestellt werden.

USB-Ausgang

Wenn die Netztaste eingeschaltet ist, drücken Sie kurz die USB-Netztaste, um den USB-Ausgang zu verwenden. Drücken Sie die USB-Netztaste erneut kurz, um das Produkt auszuschalten. Das Produkt schaltet sich nicht automatisch aus, solange die USB-Netztaste eingeschaltet ist.

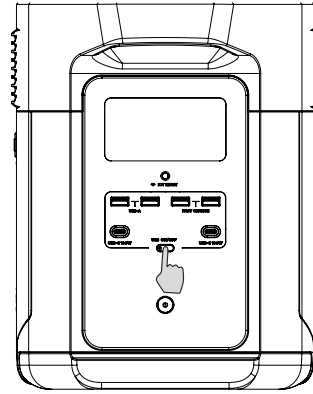

USB Power Button kurz drücken

12-VDC-Ausgang

Drücken Sie bei eingeschaltetem Netzschalter kurz den 12-VDC-Netzschalter, um den DC-Ausgang zu verwenden. Drücken Sie den 12-VDC-Netzschalter erneut kurz, um ihn auszuschalten. Wenn der 12-VDC-Netzschalter eingeschaltet ist, schaltet sich das Gerät nicht automatisch ab.

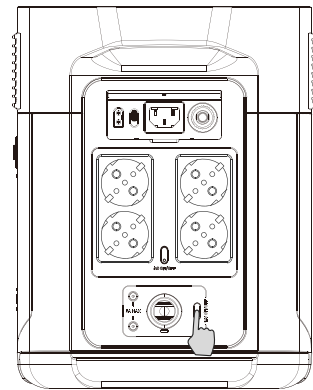

Drücken Sie kurz den 12-VDC-Netzschalter

AC-Ausgang

Drücken Sie bei eingeschaltetem Netzschalter kurz den AC-Netzschalter, um die AC-Ausgänge zu verwenden. Drücken Sie den AC-Netzschalter erneut kurz, um ihn auszuschalten. Die Standard-Standby-Zeit des AC-Ausgangs beträgt 12 Stunden. Wenn der Ausgang 12 Stunden lang nicht geladen wird, schaltet sich der AC-Netzschalter automatisch aus. Schalten Sie den Netzschalter aus, wenn er nicht verwendet wird, um Strom zu sparen.

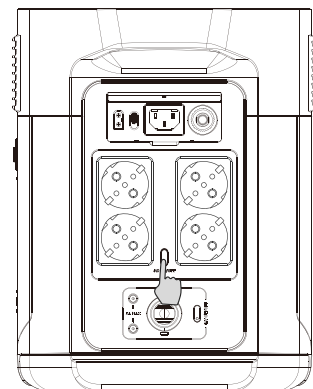

Drücken Sie kurz den AC-Netzschalter

3.4 AC-Ladung

Die X-Stream Schnellladetechnologie von EcoFlow wurde speziell für das Laden mit Wechselstrom entwickelt. Sie können die Ladeleistung über den AC-Ladegeschwindigkeitsschalter steuern. Wenn die Ladegeschwindigkeit hoch eingestellt ist, wird mit maximaler Ladegeschwindigkeit geladen. Wenn diese Option niedrig eingestellt ist, wird sie auf Ihre benutzerdefinierte Geschwindigkeit eingestellt, die standardmäßig 400 W beträgt und in der EcoFlow-App angepasst werden kann. In ungewöhnlichen Situationen, in denen der AC-Eingangsstrom über 20 A bleibt, löst der X-Stream-Ladeeingang eine Selbstschutzfunktion aus, und der Überlastschuttschalter am Gerät wird automatisch geöffnet. Nachdem Sie bestätigt haben, dass kein Produktfehler vorliegt, können Sie den Überlastschuttschalter drücken, um den Ladevorgang fortzusetzen.

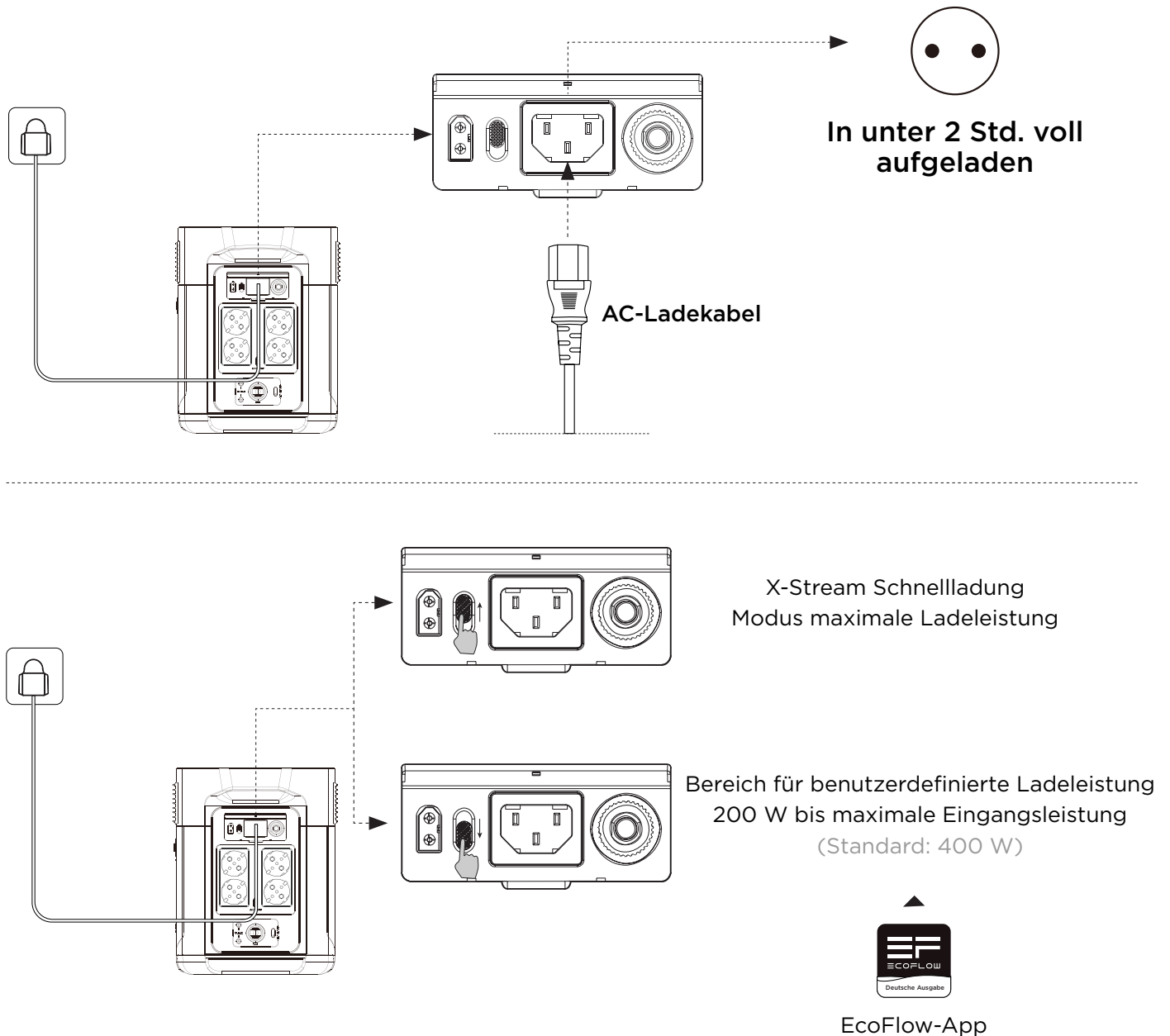

Die Ladeleistung kann über den AC-Ladegeschwindigkeitsschalter auf der Rückseite des Produkts angepasst werden. Sie können den Ladeleistungsbereich in der EcoFlow-App einstellen.

Zum Schnellladen verwenden Sie das EcoFlow AC-Ladekabel. Schließen Sie dafür das AC-Ladekabel direkt an eine Steckdose mit 10 A (oder höher) an. EcoFlow übernimmt keine Haftung für Schäden, die durch das Nichtbefolgen der Anweisungen entstehen können, einschließlich, aber nicht beschränkt auf das nicht ordnungsgemäße Laden mit dem AC-Ladekabel.

3.5 Solarladung

Benutzer können Solarmodule in Reihe anschließen, um das Produkt aufzuladen, wie in der Abbildung gezeigt. Das Produkt unterstützt 11 bis 100 VDC Eingangsspannung, max. 10 A Stromstärke und max. 800 W Ladeleistung.

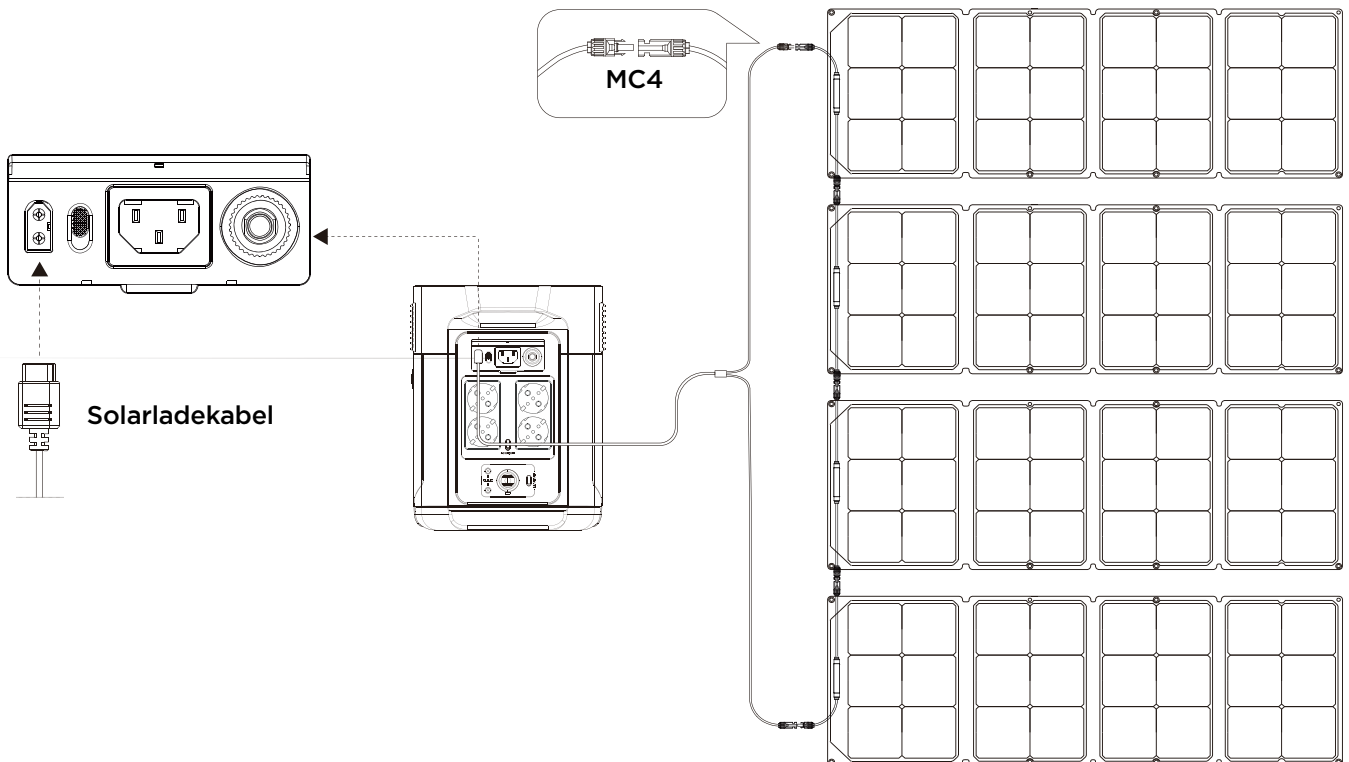

Wenn Sie ein EcoFlow-Solarmodul zum Aufladen des Geräts verwenden, befolgen Sie die Anweisungen, die im Lieferumfang des Solarmoduls enthalten sind.

Stellen Sie vor dem Anschließen des Solarmoduls sicher, dass die Ausgangsspannung des Solarmoduls unter 100 V liegt, um Produktschäden zu vermeiden.

3.6 Kfz-Ladung

Benutzer können das Gerät über den Kfz-Ladeanschluss aufladen. Er unterstützt 12-/24-V-Kfz-Ladegeräte und einen 8-A-Standard-Ladestrom.

Laden Sie das Gerät erst nach Start des Fahrzeugs mit dem Kfz-Ladegerät auf, um zu vermeiden, dass es aufgrund zu leerer Fahrzeugbatterie nicht gestartet werden kann. Stellen Sie außerdem sicher, dass der Kfz-Ladeanschluss und das Kfz-Ladekabel in einem guten Zustand sind. EcoFlow übernimmt keine Verantwortung für Verluste oder Schäden, die durch die Missachtung der Anweisungen verursacht wurden.

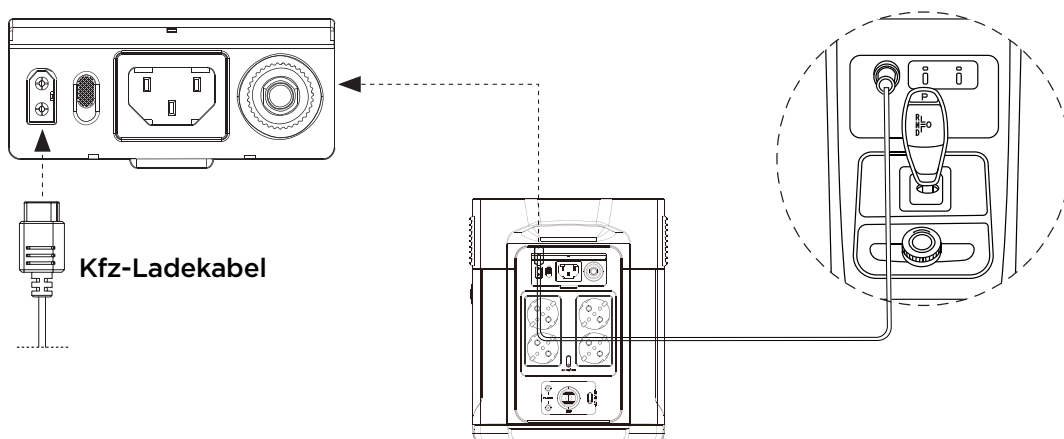

3.7 Verwenden des Intelligenten Ersatzakkus

Das Produkt kann bei höherem Kapazitätsbedarf mit bis zu zwei Intelligenten Ersatzakkus gleichzeitig verwendet werden. Detaillierte Anweisungen finden Sie in den Benutzerhandbüchern zum DELTA Max Intelligenten Ersatzakku und Smart Generator.

Bitte befolgen Sie die nachstehenden Anweisungen vor dem Verwenden des Ersatzakkus:

1. Stellen Sie vor dem Anschließen des Produkts an einen Intelligenten Ersatzakku sicher, dass sowohl das Produkt als auch der Intelligente Ersatzakku ausgeschaltet sind.
2. Stellen Sie nach dem Anschließen des Produkts an einen Intelligenten Ersatzakku sicher, dass auf beiden LCD-Anzeigen das Ersatzakku-Symbol erscheint, bevor Sie das Produkt verwenden.
3. Stellen Sie sicher, dass Sie den Intelligenten Ersatzakku während des Lade- und Entladevorgangs weder anschließen noch entfernen. Wenn Sie ihn dennoch währenddessen anschließen oder entfernen müssen, stellen Sie zuerst sicher, dass das Produkt ausgeschaltet ist.
4. Berühren Sie die Metallklemmen des Intelligenten Ersatzakkus nicht mit den Händen oder anderen Gegenständen. Wenn Fremdkörper an den Metallklemmen haften, wischen Sie diese vorsichtig mit einem trockenen Tuch ab.

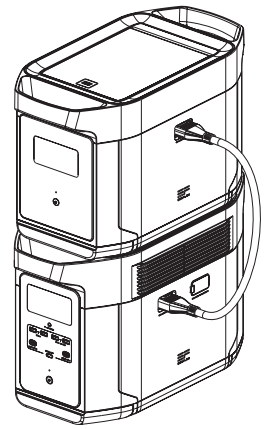

3.8 App

Mit der EcoFlow-App können Benutzer EcoFlow-Powerstations aus der Ferne steuern und überwachen.

Lesen Sie das Benutzerhandbuch der EcoFlow-App und rufen Sie diesen Download-Link auf: <https://eu.ecoflow.com/pages/download-center>.

Datenschutzrichtlinie

Durch die Nutzung von EcoFlow-Produkten, -Anwendungen und -Services stimmen Sie der EcoFlow-Nutzungsbedingung und der -Datenschutzrichtlinie zu, auf die Sie über den Bereich „Info“ der Seite „Benutzer“ in der EcoFlow-App oder auf der offiziellen EcoFlow-Website unter <https://ecoflow.com/pages/terms-of-use> und <https://ecoflow.com/pages/privacy-policy> zugreifen können.



3.9 X-Boost

Um Betriebsausfälle aufgrund von Überlastschutz zu vermeiden, wird die X-Boost-Funktion automatisch aktiviert, wenn die Gesamtausgangsleistung die Nennausgangsleistung überschreitet. Dadurch kann das Produkt Geräte, die mit hoher Spannung arbeiten, mit der Nennausgangsleistung versorgen.

X-Boost-Tipps:

1. X-Boost ist standardmäßig aktiviert. Sie können es in der EcoFlow-App aktivieren oder deaktivieren.
2. X-Boost ist nicht verfügbar, wenn der AC-Ausgang in einem Ladezustand (im Bypass-Modus) eingeschaltet ist und wenn X-Boost deaktiviert ist.
3. X-Boost ist nicht für alle elektrischen Geräte geeignet; es ist nicht mit Geräten mit strengen Spannungsanforderungen kompatibel. Geräte mit Spannungsschutz (z. B. präzise Instrumente) werden nicht unterstützt. Der X-Boost-Modus ist besser für Heizgeräte geeignet. Führen Sie Ihre eigenen Tests mit Ihren Geräten mit aktiviertem X-Boost durch.

3.10 Notstromversorgung

Das Produkt unterstützt Notstromversorgung. Wenn Sie das Stromnetz über ein AC-Ladekabel an den AC-Eingang des Produkts anschließen, können Sie elektrische Geräte über die AC-Ausgänge mit Strom versorgen (in dieser Situation kommt Wechselstrom aus dem Netz und nicht aus dem Produkt). Bei einem plötzlichen Stromausfall kann das Produkt innerhalb von 30 ms automatisch in den batteriebetriebenen Versorgungsmodus wechseln. Als Basis-USV-Funktion unterstützt diese Funktion keine 0-ms-Umschaltung. Schließen Sie das Produkt nicht an Geräte an, die eine USV von 0 ms benötigen, wie Datenserver und Workstations. Testen und bestätigen Sie die Kompatibilität, bevor Sie das Produkt verwenden. Wir empfehlen, immer nur ein Gerät gleichzeitig aufzuladen und nicht mehrere Geräte gleichzeitig zu verwenden, um eine Überlastung zu vermeiden. EcoFlow übernimmt keine Verantwortung für Geräteausfälle oder Datenverluste, die durch Nichtbefolgen der Anweisungen verursacht werden.

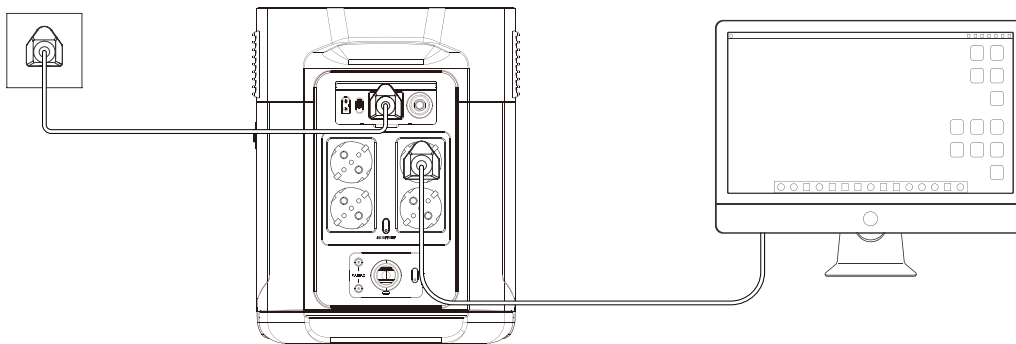

4. FAQ-Bereich

1. Welcher Akku wird für das Produkt verwendet?

Das Produkt verfügt über einen hochwertigen Lithium-Ionen-Akku.

2. Welche Geräte kann der AC-Ausgang des Produkts mit Strom versorgen?

Bei hoher Nennleistung und Spitzenleistung kann der AC-Ausgang des Produkts die meisten Haushaltsgeräte mit Strom versorgen. Bevor Sie es verwenden, empfehlen wir Ihnen, zunächst die Leistung der Geräte zu überprüfen und sicherzustellen, dass die Summe der Leistung aller geladenen Geräte unter der Nennleistung liegt.

3. Wie lange kann das Produkt meine Geräte laden?

Die Ladezeit wird auf der LCD-Anzeige des Produkts angezeigt, die verwendet werden kann, um die Ladezeit der meisten Geräte mit stabilem Stromverbrauch einzuschätzen.

4. Wie kann ich feststellen, ob das Produkt aufgeladen wird?

Während des Ladevorgangs wird die verbleibende Ladezeit auf der LCD-Anzeige angezeigt.

Zwischenzeitlich rotiert das Ladeanzeigesymbol und zeigt den verbleibenden Akkuladestand und die Eingangsleistung auf der rechten Seite des Kreises an.

5. Wie reinige ich das Produkt?

Wischen Sie es vorsichtig mit einem trockenen, weichen, sauberen Tuch oder einem Papiertuch ab.























6. Wie wird das Produkt gelagert?

Schalten Sie das Produkt vor der Lagerung aus und lagern Sie es an einem trockenen, belüfteten Ort bei Zimmertemperatur. Stellen Sie es nicht in die Nähe von Wasserquellen. Entladen Sie den Akku bei langfristiger Lagerung auf 30 % und laden Sie ihn alle drei Monate auf 60 % auf, um die Lebensdauer des Produkts zu verlängern.

7. Kann ich das Produkt mit ins Flugzeug nehmen?

Nein.

5. Fehlerbehebung

Anzeige	Problem	Lösung
 OVERLOAD Symbole blinken zusammen	USB-A-Überlastschutz	Nehmen Sie den normalen Betrieb wieder auf, indem Sie das an den USB-A-Anschluss angeschlossene elektrische Gerät entfernen.
 OVERLOAD Symbole blinken zusammen	USB-C-Überlastschutz	Nehmen Sie den normalen Betrieb wieder auf, indem Sie das an den USB-C-Anschluss angeschlossene elektrische Gerät entfernen.
  Symbole blinken zusammen	USB-C-Hochtemperaturschutz	Nachdem das Gerät abgekühlt ist, nimmt es den normalen Betrieb automatisch wieder auf.
RECHARGING TIME   Symbole blinken zusammen	Hochtemperatur-Ladungsschutz	Der Ladevorgang kann automatisch fortgesetzt werden, nachdem der Akku abgekühlt ist.
  Symbole blinken zusammen	Hochtemperatur-Entladungsschutz	Die Stromversorgung kann nach dem Abkühlen des Akkus automatisch fortgesetzt werden.
RECHARGING TIME   Symbole blinken zusammen	Niedertemperatur-Ladungsschutz	Der Ladevorgang kann automatisch wieder aufgenommen werden, wenn die Temperatur des Akkus über 41°F (5 °C) steigt.
  Symbole blinken zusammen	Niedertemperatur-Entladungsschutz	Die Stromversorgung kann automatisch fortgesetzt werden, wenn die Temperatur des Akkus über 10°F (-12 °C) steigt.
 50Hz OVERLOAD Symbole blinken zusammen	AC-Ausgangsüberlastschutz	Der normale Betrieb wird automatisch wieder aufgenommen, nachdem Sie das überlastete Gerät entfernt und das Produkt neu gestartet haben. Elektrogeräte sollten innerhalb der Nennleistung verwendet werden. (Weitere Informationen zu Leistungseinschränkungen finden Sie in den Anweisungen zu X-Boost.)
 50Hz  Symbole blinken zusammen	AC-Hochtemperaturschutz	Sehen Sie nach, ob Lüftereinlass und -auslass blockiert sind. Ist dies nicht der Fall, wird der normale Betrieb automatisch wieder aufgenommen, wenn die Produkttemperatur sinkt.
 50Hz  Symbole blinken zusammen	AC-Niedertemperaturschutz	Der Normalbetrieb wird automatisch wieder aufgenommen, wenn das Produkt wieder optimale Umgebungstemperaturen erreicht hat.
 Symbol blinkt	Blockierung des Lüfters	Überprüfen Sie, ob der Lüfter durch Fremdkörper blockiert ist.
 OVERLOAD Symbole blinken zusammen	Überlastschutz für Kfz-Ladegerät	Das Gerät nimmt den normalen Betrieb automatisch wieder auf, nachdem Sie das an das Kfz-Ladegerät angeschlossene Gerät entfernt haben.
  Symbole blinken zusammen	Hochtemperaturschutz Kfz-Ladegerät	Nachdem das Gerät abgekühlt ist, nimmt es den normalen Betrieb automatisch wieder auf.
 Das Symbol bleibt eingeschaltet	Akkuausfall	Wenden Sie sich an den EcoFlow-Kundendienst.

Wenn während des Betriebs ein Fehler auf der LCD-Anzeige angezeigt wird und nach einem Neustart nicht verschwindet, stoppen Sie die Verwendung des Produkts sofort (versuchen Sie nicht, es zu laden oder zu entladen).

Wenn Sie weitere Unterstützung benötigen, wenden Sie sich bitte an den EcoFlow-Kundendienst.

6. Lieferumfang

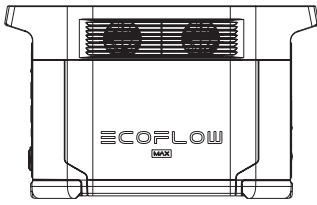

DELTA Max

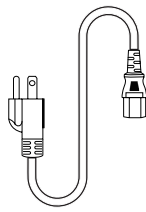

AC-Ladekabel

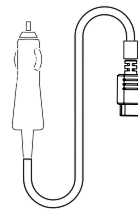

Kfz-Ladekabel

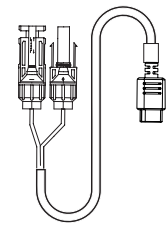

Solarladekabel

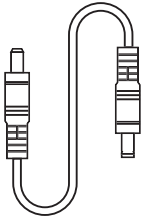

DC5521-zu-DC5525-Kabel

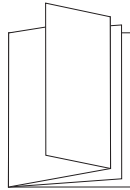

Benutzerhandbuch und
Garantiekarte

7. Lagerung und Wartung

1. Verwenden oder lagern Sie das Produkt bei einer Umgebungstemperatur zwischen 68°F (20 °C) und 86°F (30 °C) und halten Sie es fern von Wasser, Hitze und anderen Metallgegenständen.
2. Für eine langfristige Lagerung entladen Sie den Akku bitte auf 30 % und laden ihn alle drei Monate auf 60 % auf.
3. Aus Sicherheitsgründen sollten Sie das Produkt nicht längere Zeit in einer Umgebung lagern, in der es Temperaturen über 113°F (45 °C) oder weniger als 14°F (-10 °C) ausgesetzt ist.
4. Wenn der verbleibende Akkuladestand weniger als 1 % beträgt, nachdem Sie das Produkt verwendet haben, laden Sie es vor der Lagerung auf 60 % auf. Wenn sich das Produkt für längere Zeit mit sehr niedrigem Akkustand im Ruhemodus befindet, kann es zu dauerhaften Schäden an der Batteriezelle kommen und die Lebensdauer des Produkts wird verkürzt.
5. Wenn das Produkt zu lange nicht verwendet wurde und der Akkustand sehr niedrig ist, wechselt es in den Tiefschlaf-Schutzmodus. Laden Sie in diesem Fall das Produkt vor der erneuten Verwendung auf.

ECOFLOW

MAX

EcoFlow DELTA Max | Manuel d'utilisation

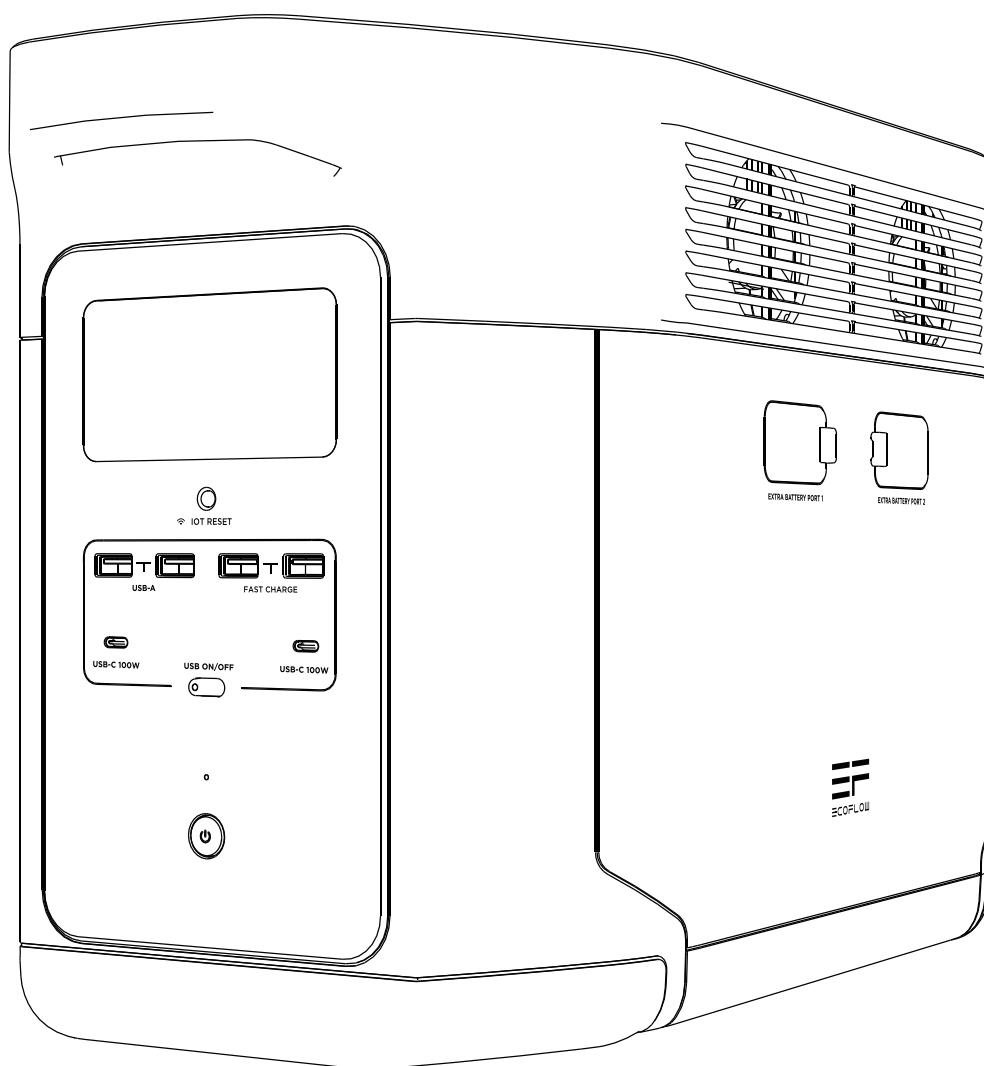

CLAUSE DE NON-RESPONSABILITÉ

Lisez attentivement l'ensemble des conseils de sécurité, messages d'avertissement, conditions d'utilisation et clauses de non-responsabilité. Reportez-vous aux conditions d'utilisation et à la clause de non-responsabilité disponibles sur le site <https://ecoflow.com/pages/terms-of-use> ainsi qu'aux autocollants apposés sur le produit avant l'utilisation. L'utilisateur assume l'entière responsabilité de l'utilisation et du fonctionnement. Familiarisez-vous avec les réglementations en vigueur dans votre région. Il vous incombe de connaître toutes les réglementations pertinentes et d'utiliser les produits EcoFlow de manière conforme.

TABLE DES MATIÈRES

1. Spécifications

1.1 spécifications de DELTA Max(2000)	1
1.2 spécifications de DELTA Max(1600)	2

2. Instructions de sécurité

2.1 Utilisation	3
2.2 Guide de mise au rebut	3

3. Pour commencer

3.1 Détails du produit	4
3.2 Écran LCD	5
3.3 Utilisation générale du produit	5
3.4 Charge sur secteur (CA)	7
3.5 Charge solaire	8
3.6 Charge en voiture	8
3.7 Utilisation de la batterie supplémentaire intelligente	9
3.8 Application	9
3.9 Technologie X-Boost	9
3.10 Alimentation de secours PS)	10

4. Foire aux questions

10

5. Dépannage

11

6. Contenu de la boîte

12

7. Stockage et entretien

12







1. Spécifications

1.1 spécifications de DELTA Max(2000)

Informations générales

Poids net	Environ 22 kg
Dimensions	49.7×24.2×30.5 cm
Capacité	2016 Wh, 50,4 V
Certification	UL CE FCC ROHS Telec
Wi-Fi	Pris en charge

Ports de sortie

CA (x4)	Onde sinusoïdale pure, 2 400 W au total (surtension 4 600 W), 230 V~ (50 Hz/60 Hz)
Puissance max. du ou des appareils supportés par X-Boost	3 000 W
USB-A (x2)	5 V  2,4 A, 12 W max, par port
Charge rapide USB-A (x2)	5 V  2,4 A 9 V  2 A 12 V  1,5 A 18 W max.
USB-C (x2)	5/9/12/15/20 V  5 A, 100 W max.
Chargeur de voiture	12,6 V  10 A, 126 W max.
Sortie DC5521 (x2)	12,6 V  3 A, par port

* Le chargeur de voiture partage l'alimentation avec le port de sortie DC5521, offrant une puissance maximale de 126 W.

Ports d'entrée

Charge CA	Charge rapide X-Stream 2000 W max, 10 A
Tension d'entrée CA	220 à 240 V~50 Hz/60 Hz
Chargeur solaire	11 à 100 V  10 A max, 800 W max.
Chargeur de voiture	Prend en charge les batteries 12 V/24 V, 8 A par défaut

Informations relatives à la batterie

Chimie cellulaire	NCM
Durée de conservation	1 an (après une charge complète)
Cycle de vie	800 cycles à 80 % ou plus de capacité
Protection	Protection contre les surtensions, protection contre les surcharges, protection contre les surchauffes, protection contre les courts-circuits, protection contre les basses températures, protection contre les basses tensions, protection contre les surintensités

Température ambiante de fonctionnement

Température optimale de fonctionnement	20 °C à 30 °C (68 °F à 86 °F)
Température de décharge	-20 °C à 45 °C (-4 °F à 113 °F)
Température de charge	0 °C à 45 °C (32 °F à 113 °F)
Température de stockage	-20 °C à 45 °C (-4 °F à 113 °F) (optimale : 20 °C à 30 °C [68°F bis 86°F])

Connexions supplémentaires

Batterie supplémentaire intelligente	Prend en charge jusqu'à 2 batteries supplémentaires intelligentes DELTA Max (vendues séparément)
Générateur Intelligent	Pris en charge (vendu séparément)







* Le fait que le produit puisse être chargé ou déchargé dépend de la température réelle de la batterie.

1.2 spécifications de DELTA Max(1600)

Informations générales

Poids net	Environ 22 kg
Dimensions	49.7×24.2×30.5 cm
Capacité	1612 Wh, 50,4 V
Certification	UL CE FCC ROHS Telec
Wi-Fi	Pris en charge

Ports de sortie

CA (x4)	Onde sinusoïdale pure, 2 000 W au total (surtension 4 600 W), 230 V~ (50 Hz/60 Hz)
Puissance max. du ou des appareils supportés par X-Boost	2 500 W
USB-A (x2)	5 V  2,4 A, 12 W max, par port
Charge rapide USB-A (x2)	5 V  2,4 A 9 V  2 A 12 V  1,5 A 18 W max.
USB-C (x2)	5/9/12/15/20 V  5 A, 100 W max.
Chargeur de voiture	12,6 V  10 A, 126 W max.
Sortie DC5521 (x2)	12,6 V  3 A, par port

* Le chargeur de voiture partage l'alimentation avec le port de sortie DC5521, offrant une puissance maximale de 126 W.

Ports d'entrée

Charge CA	Charge rapide X-Stream 1600 W max, 10 A
Tension d'entrée CA	220 à 240 V-50 Hz/60 Hz
Chargeur solaire	11 à 100 V  10 A max, 800 W max.
Chargeur de voiture	Prend en charge les batteries 12 V/24 V, 8 A par défaut

Informations relatives à la batterie

Chimie cellulaire	NCM
Durée de conservation	1 an (après une charge complète)
Cycle de vie	500 cycles à 80 % ou plus de capacité

Protection	Protection contre les surtensions, protection contre les surcharges, protection contre les surchauffes, protection contre les courts-circuits, protection contre les basses températures, protection contre les basses tensions, protection contre les surintensités
------------	----------------------------------------------------------------------------------------------------------------------------------------------------------------------------------------------------------------------------------------------------------------------

Température ambiante de fonctionnement

Température optimale de fonctionnement	20 °C à 30 °C (68 °F à 86 °F)
Température de décharge	-20 °C à 45 °C (-4 °F à 113 °F)
Température de charge	0 °C à 45 °C (32 °F à 113 °F)
Température de stockage	-20 °C à 45 °C (-4 °F à 113 °F) (optimale : 20 °C à 30 °C [68°F bis 86°F])

Connexions supplémentaires

Batterie supplémentaire intelligente	Prend en charge jusqu'à 2 batteries supplémentaires intelligentes DELTA Max (vendues séparément)
Générateur Intelligent	Pris en charge (vendu séparément)

* Le fait que le produit puisse être chargé ou déchargé dépend de la température réelle de la batterie.

2. Instructions de sécurité

2.1 Utilisation

1. N'utilisez pas le produit proximité d'une source de chaleur telle qu'un foyer d'incendie ou un four de réchauffage.
2. Évitez tout contact avec des liquides. N'immergez pas le produit dans l'eau et ne le mouillez pas. N'utilisez pas le produit sous la pluie ou dans un environnement humide.
3. N'utilisez pas le produit dans un environnement présentant une électricité statique/des champs magnétiques importants.
4. Ne démontez pas le produit de quelque manière que ce soit et ne le percez pas avec des objets tranchants.
5. Évitez d'utiliser des fils ou d'autres objets métalliques susceptibles de provoquer un court-circuit.
6. N'utilisez pas de composants ou d'accessoires non agréés. Si vous devez remplacer des composants ou des accessoires, consultez les ressources EcoFlow officielles pour vérifier les informations pertinentes.
7. Lorsque vous utilisez le produit, respectez scrupuleusement la température ambiante de fonctionnement spécifiée dans le présent manuel d'utilisation. Si la température est trop élevée, cela peut provoquer un incendie ou une explosion. Si elle est trop basse, les performances du produit peuvent être considérablement réduites ou le produit peut cesser de fonctionner.
8. N'empilez pas d'objets lourds sur le produit.
9. Ne verrouillez pas le ventilateur de force pendant l'utilisation et ne placez pas le produit dans un endroit non aéré ou poussiéreux.
10. Lorsque vous utilisez le produit, veillez à éviter les chocs, les chutes ou les vibrations importantes. En cas de choc externe grave, coupez immédiatement l'alimentation électrique et cessez d'utiliser le produit. Dans le cadre du transport, assurez-vous que le produit est bien fixé pour éviter les vibrations et les chocs.
11. Pendant l'utilisation, si vous faites tomber accidentellement le produit dans l'eau, placez-le dans un endroit sûr et dégagé et restez à l'écart jusqu'à ce qu'il soit complètement sec. Une fois sec, le produit ne doit pas être réutilisé et doit être mis au rebut conformément à la section 2.2 ci-dessous. Si le produit prend feu, nous vous recommandons d'utiliser les extincteurs dans l'ordre suivant : eau ou eau atomisée, sable, couverture pare-flammes, poudre sèche et enfin extincteur à dioxyde de carbone.
12. Utilisez un chiffon sec pour nettoyer la saleté au niveau des ports du produit.
13. Posez le produit sur une surface plane pour éviter les chutes et les dommages associés. Si le produit est renversé et gravement endommagé, éteignez-le immédiatement, placez-le dans un endroit dégagé, tenez-le éloigné des matières combustibles et de toute personne, puis mettez-le au rebut conformément aux lois et réglementations locales.
14. Veillez à maintenir le produit hors de portée des enfants et des animaux domestiques.

2.2 Guide de mise au rebut

1. Si les conditions le permettent, assurez-vous que la batterie est complètement déchargée avant de la mettre au rebut dans un bac de recyclage de batteries approprié. Ce produit contient des produits chimiques potentiellement dangereux. Il est donc strictement interdit de le jeter dans des poubelles ordinaires. Pour plus de détails, reportez-vous aux lois et réglementations locales en matière de recyclage et de mise au rebut des batteries.
2. Si la batterie ne peut pas être entièrement déchargée en raison d'une défaillance, ne la jetez pas directement dans un bac de recyclage de batteries. Dans un tel cas, vous devez contacter une société spécialisée dans le recyclage des batteries en vue d'un traitement supplémentaire.
3. Les batteries trop déchargées qui ne peuvent plus être rechargées doivent être mises au rebut.

3. Pour commencer

3.1 Détails du produit

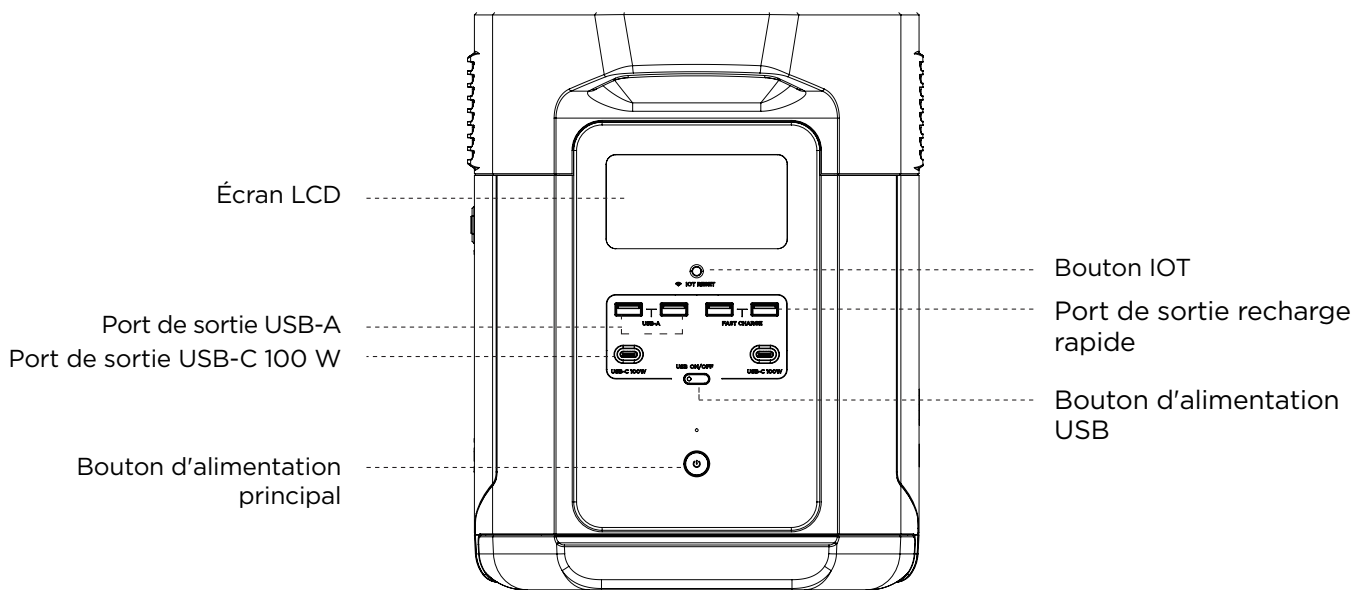

Commutateur de vitesse de charge CA

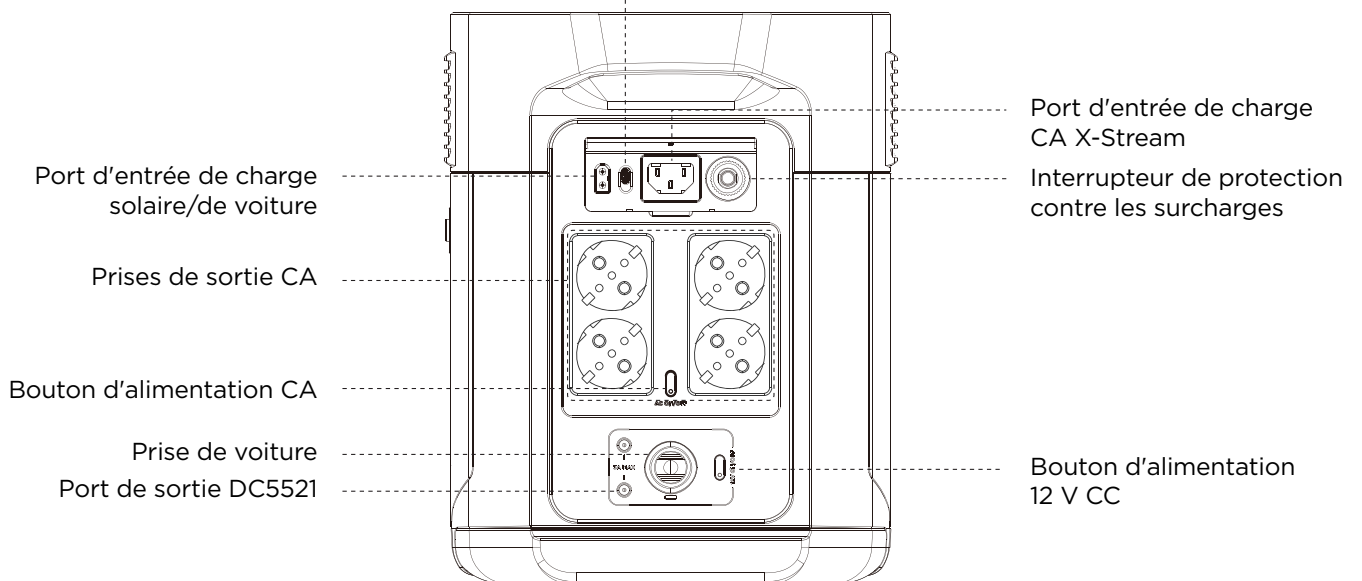

Ventilateur

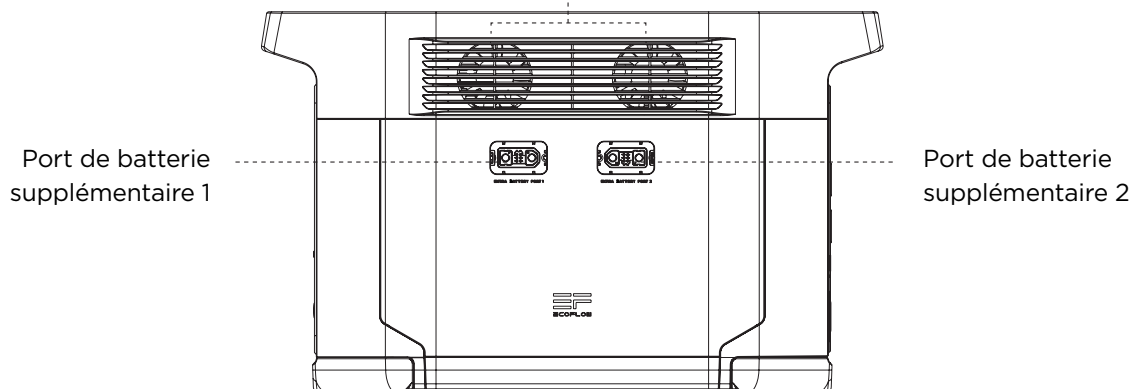

3.2 Écran LCD

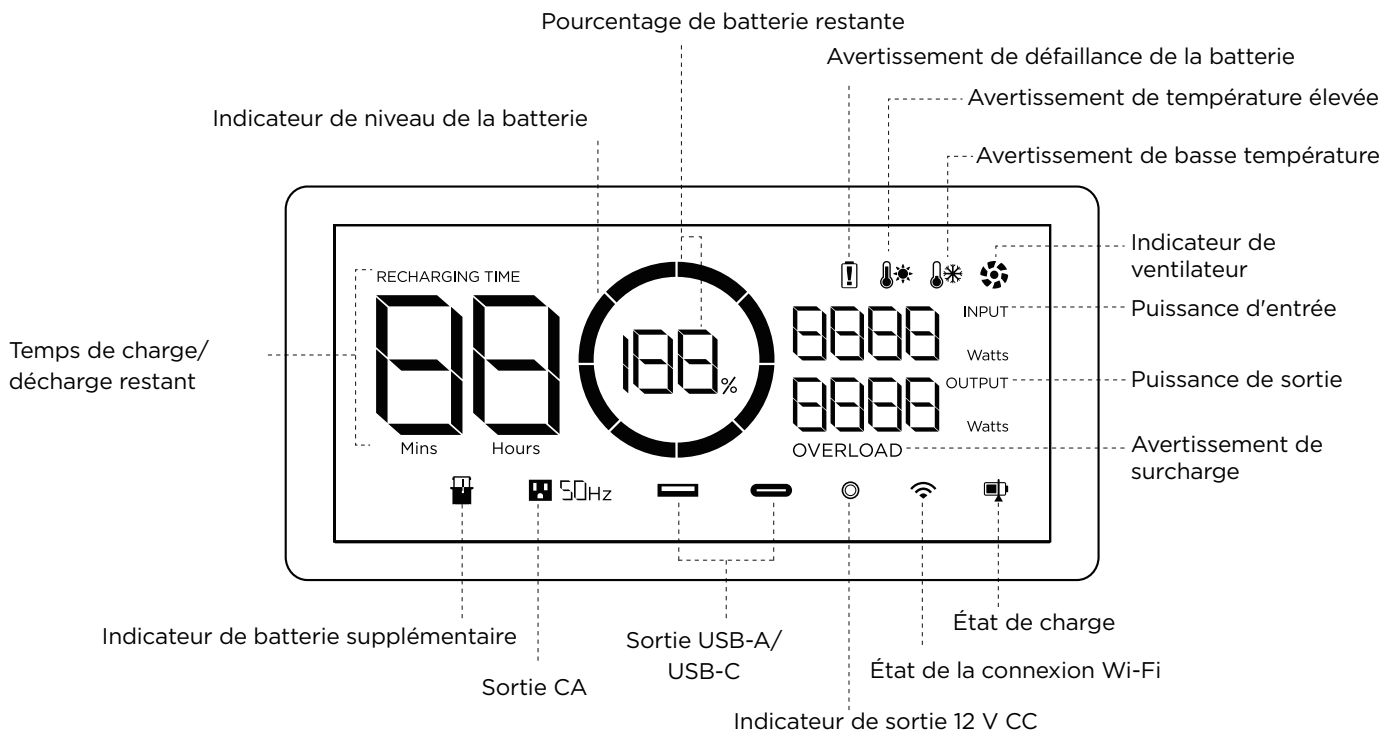

Indicateur de niveau de la batterie : l'indicateur se remplit de façon répétée pendant la charge. Si le produit est chargé à 0 %, l'indicateur clignote pour vous avertir.

État de la connexion Wi-Fi : après avoir appuyé sur le bouton IOT pendant 3 secondes, l'état de la connexion Wi-Fi clignote sur l'écran LCD, ce qui indique que le produit est prêt pour le couplage. La connexion entre le produit et l'application peut se faire de deux manières : soit en se connectant directement au point d'accès du produit, soit via Internet. Si l'application est connectée au point d'accès du produit, l'icône continue de clignoter. Si elle est connectée à Internet, l'icône reste allumée.

* Reportez-vous à la section 5 pour en savoir plus sur les étapes de dépannage.

3.3 Utilisation générale du produit

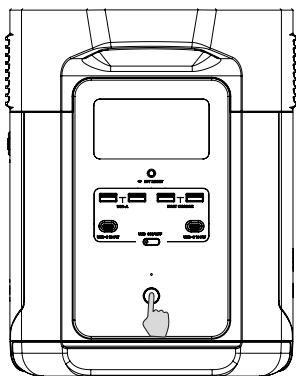

Pression brève sur ce bouton pour allumer le produit

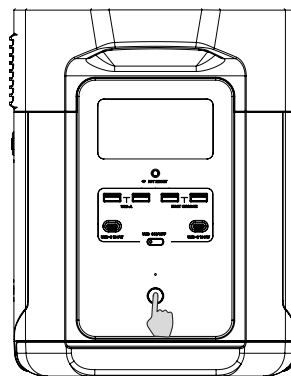

Pression longue sur ce bouton pour éteindre le produit

Produit allumé, produit éteint, écran LCD allumé

Appuyez brièvement sur le bouton d'alimentation principal pour mettre le produit sous tension ; l'écran LCD s'allume et l'icône d'indicateur de niveau de la batterie s'affiche.

Le produit passe en mode veille au bout de 5 minutes d'inactivité ; l'écran LCD s'éteint automatiquement. Lorsque le produit détecte un changement de charge ou une opération, l'écran LCD s'allume automatiquement. Pour allumer ou éteindre l'écran LCD, appuyez brièvement sur le bouton d'alimentation principal.

Pour mettre le produit hors tension, appuyez longuement sur le bouton d'alimentation principal.

La durée de veille par défaut est de 2 heures. Si les autres boutons d'alimentation sont désactivés et si aucune autre source de charge n'est accessible pendant 2 heures, le produit s'arrête automatiquement. La durée de veille peut être réglée via l'application.

Port de sortie USB

Lorsque le bouton d'alimentation principal est allumé, appuyez brièvement sur le bouton d'alimentation USB pour utiliser le port de sortie USB. Appuyez de nouveau brièvement sur le bouton d'alimentation USB pour le mettre hors tension.

Lorsque le bouton d'alimentation USB est activé, le produit ne s'éteint pas automatiquement.

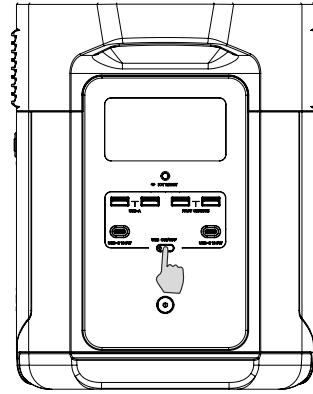

Appui court sur le Bouton d'alimentation USB

Port de sortie 12 V CC

Lorsque le bouton d'alimentation principal est activé, appuyez brièvement sur le bouton d'alimentation 12 V CC pour utiliser le port de sortie CC. Appuyez de nouveau brièvement sur le bouton d'alimentation 12 V CC pour le désactiver.

Si le bouton d'alimentation 12 V CC est activé, le produit ne s'éteint pas automatiquement.

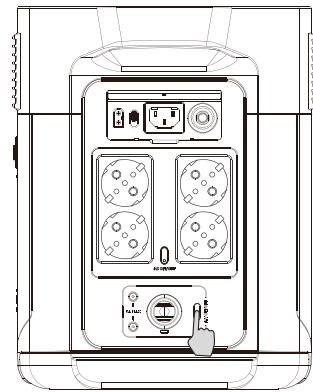

Appuyez brièvement sur le bouton d'alimentation 12 V CC

Port de sortie CA

Lorsque le bouton d'alimentation principal est activé, appuyez brièvement sur le bouton d'alimentation CA pour utiliser les ports de sortie CA. Appuyez de nouveau brièvement sur le bouton d'alimentation CA pour le désactiver.

La durée de veille par défaut du port de sortie CA est de 12 heures. En l'absence de toute charge pendant 12 heures, le bouton d'alimentation CA s'éteint automatiquement.

Pour économiser l'énergie, éteignez le bouton d'alimentation CA lorsque vous n'utilisez pas le produit.

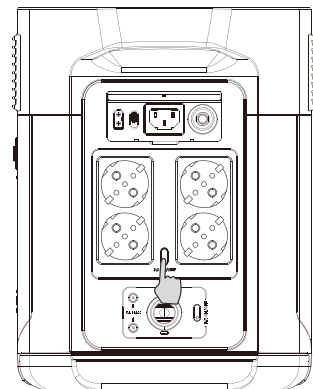

Appuyez brièvement sur le bouton d'alimentation CA

3.4 Charge sur secteur (CA)

La technologie X-Stream d'EcoFlow est spécialement conçue pour la charge CA. Vous pouvez contrôler la puissance de charge grâce au commutateur de vitesse de charge CA. En position haute, vous atteignez la vitesse de charge maximale. En position basse, la vitesse est celle que vous avez définie. Elle est de 400 W par défaut, mais peut être personnalisée sur l'application EcoFlow. Dans des situations inhabituelles où le courant d'entrée alternatif dépasse 20 A, le port d'entrée de charge X-Stream déclenche une fonction d'autoprotection, et l'interrupteur de protection contre les surcharges du produit se déclenche automatiquement. Après avoir vérifié que le produit n'est pas défaillant, vous pouvez appuyer sur l'interrupteur de protection contre les surcharges pour reprendre la charge.

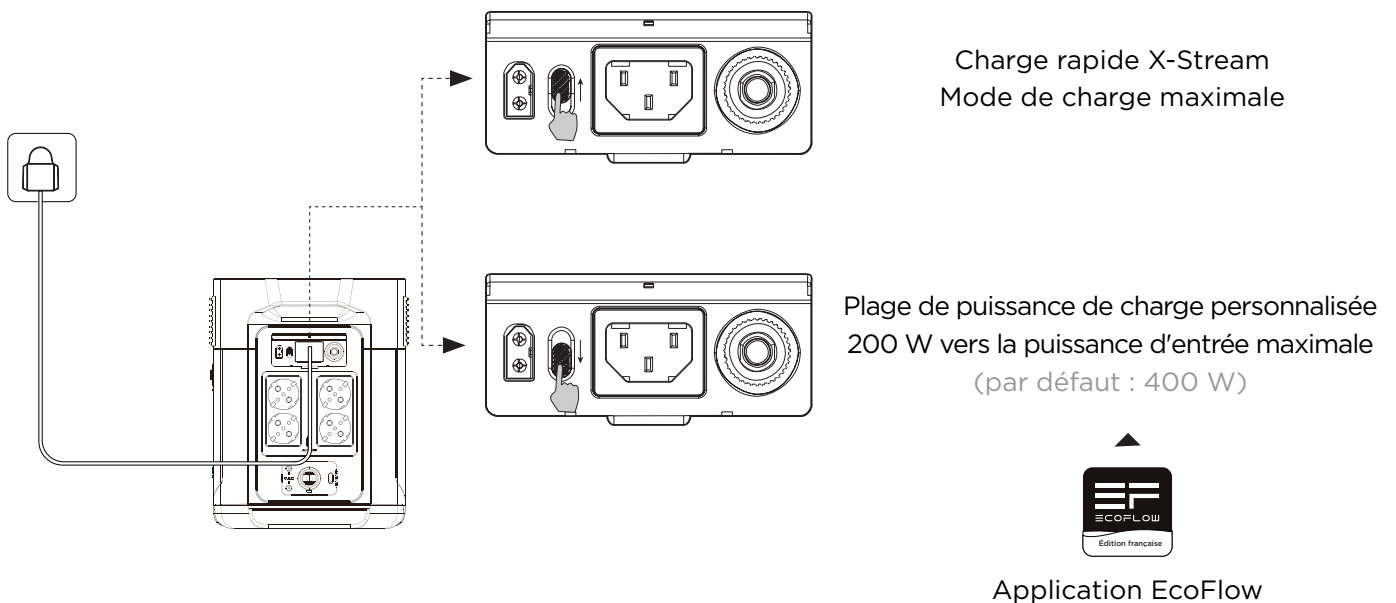
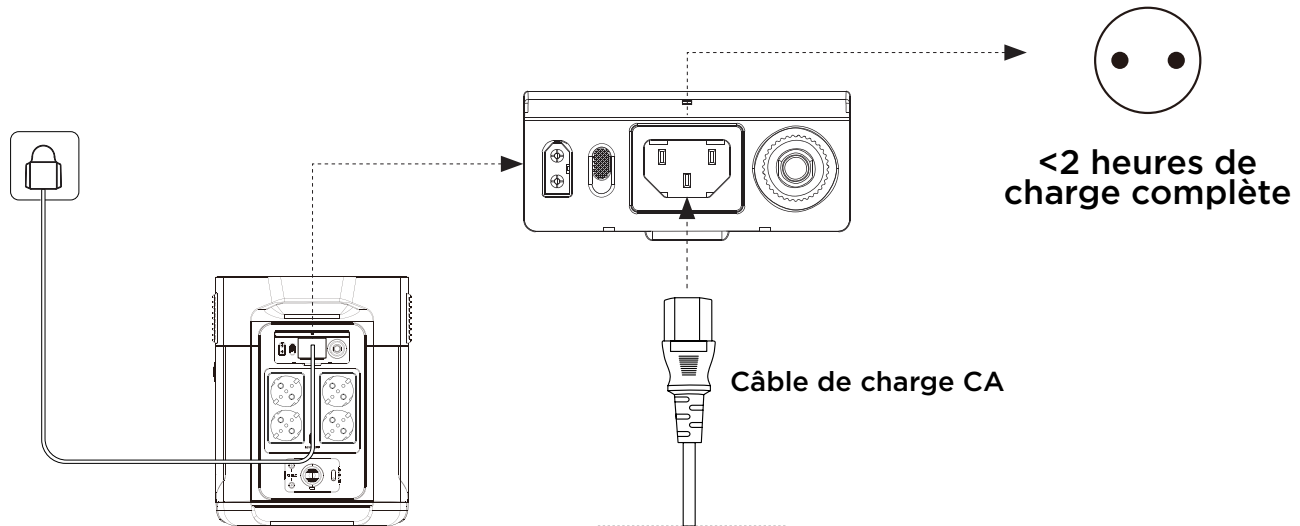

Le réglage de la puissance de charge s'effectue via le commutateur de vitesse de charge CA situé à l'arrière du produit. Vous pouvez définir la plage de puissance de charge sur l'application EcoFlow. Veuillez utiliser le câble de charge CA EcoFlow pour une charge rapide. Le câble de charge CA doit être branché directement sur une prise murale de 10 A (ou plus). EcoFlow décline toute responsabilité en cas de problèmes causés par le non-respect des instructions, y compris, mais pas seulement, l'utilisation d'un câble de charge CA.

3.5 Charge solaire

Pour recharger le produit, l'utilisateur peut connecter des panneaux solaires en série comme indiqué sur le schéma. Le produit prend en charge une alimentation de 11 à 100 V CC, une intensité maximale de 10 A et une puissance de charge maximale de 800 W.

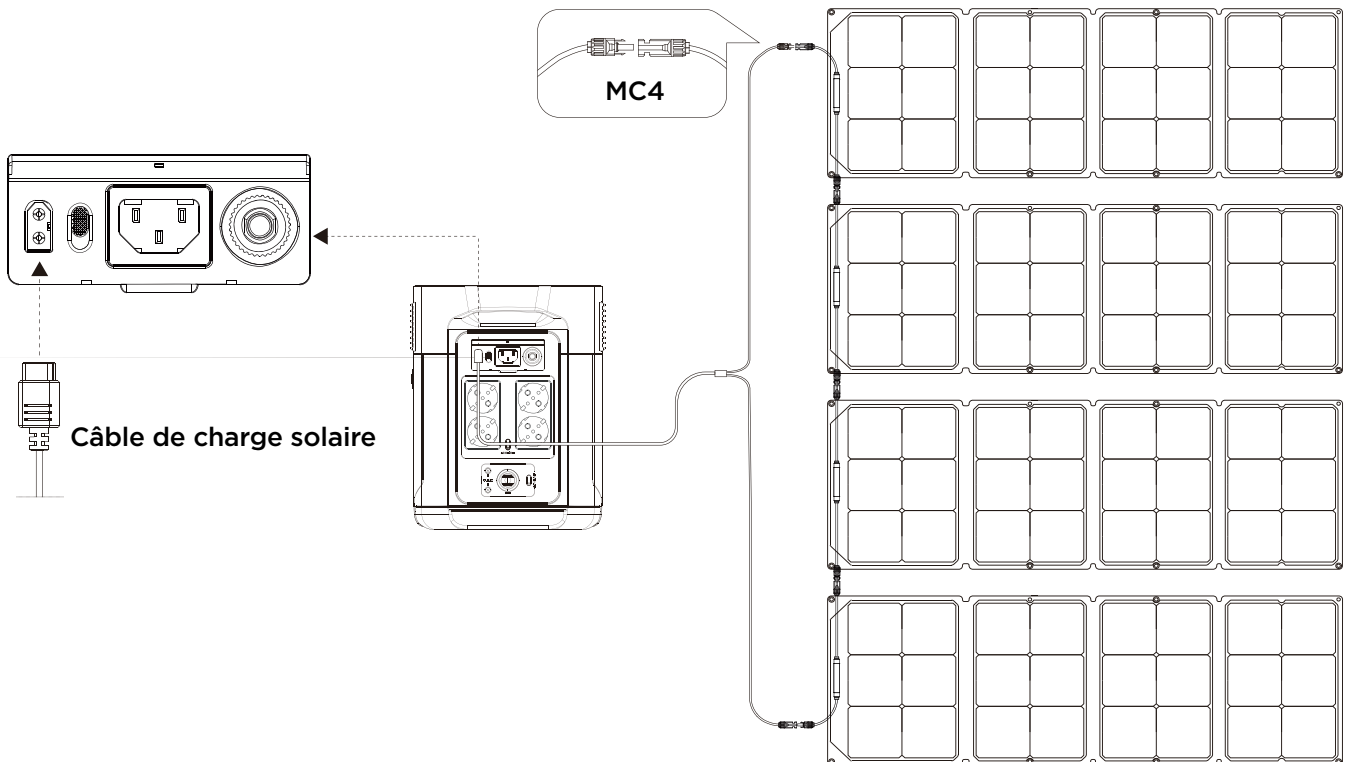

Lorsque vous utilisez un panneau solaire EcoFlow pour charger le produit, veuillez suivre les instructions fournies avec le panneau solaire.

Avant de connecter le panneau solaire, assurez-vous que la tension de sortie du panneau solaire est de 100 V pour éviter tout endommagement du produit.

3.6 Charge en voiture

L'utilisateur peut recharger le produit via le port d'entrée de charge de voiture. Le produit prend en charge les chargeurs de voiture 12 V/24 V et une intensité de charge par défaut de 8 A.

Utilisez le chargeur de voiture après avoir démarré la voiture afin d'éviter tout problème de démarrage dû à un niveau de batterie insuffisant. Assurez-vous également que le port d'entrée du chargeur de voiture et le câble de charge sont en bon état. EcoFlow ne peut être tenu responsable des pertes ou dommages causés par le non-respect des instructions.

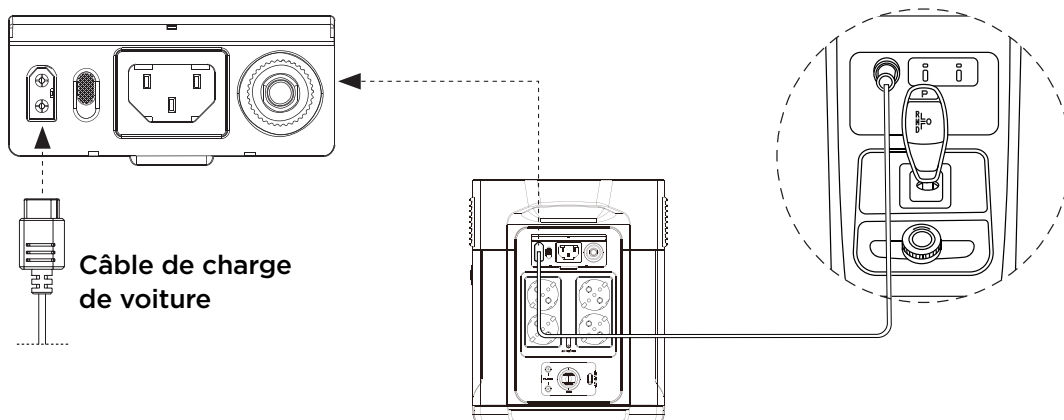

3.7 Utilisation de la batterie supplémentaire intelligente

Le produit peut être connecté à un maximum de deux batteries supplémentaires intelligentes en même temps pour répondre à des besoins de capacité plus élevés. Reportez-vous aux manuels d'utilisation de la batterie supplémentaire intelligente DELTA Max et du Smart Generator pour obtenir des instructions détaillées.

Avant d'utiliser la batterie supplémentaire, veuillez suivre les instructions ci-dessous :

1. Avant de brancher le produit à une batterie supplémentaire intelligente, assurez-vous que le produit et la batterie supplémentaire intelligente sont éteints.
2. Après avoir branché le produit à une batterie supplémentaire intelligente, assurez-vous que les deux écrans LCD affichent une icône de batterie supplémentaire avant utilisation.
3. Ne branchez pas ou ne retirez pas directement la batterie supplémentaire intelligente pendant les processus de charge et de décharge. Si vous devez la brancher ou la retirer en cours d'utilisation, veuillez d'abord éteindre le produit.
4. Ne touchez pas les bornes métalliques du connecteur de la batterie supplémentaire intelligente avec vos mains ou d'autres objets. Si des corps étrangers adhèrent aux bornes métalliques, essuyez-les délicatement avec un chiffon sec.

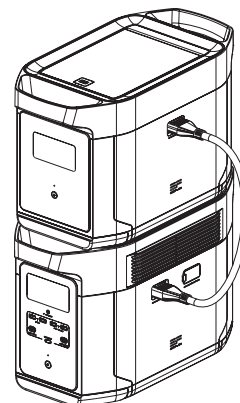

3.8 Application

L'application EcoFlow permet aux utilisateurs de contrôler et de surveiller les centrales EcoFlow à distance.

Consultez le manuel d'utilisation de l'application EcoFlow et accédez au lien de téléchargement à l'adresse suivante : <https://eu.ecoflow.com/pages/download-center>.

Politique de confidentialité

En utilisant les produits, les applications et les services EcoFlow, vous acceptez les conditions d'utilisation et la politique de confidentialité d'EcoFlow, que vous pouvez consulter via la section « À propos » de la page « Utilisateur » de l'application EcoFlow ou sur le site officiel d'EcoFlow aux adresses <https://ecoflow.com/pages/terms-of-use> et <https://ecoflow.com/pages/privacy-policy>.



3.9 Technologie X-Boost

Pour éviter toute défaillance de fonctionnement due à la protection contre les surcharges, la fonction X-Boost est automatiquement activée lorsque la sortie totale dépasse la puissance de sortie nominale, ce qui permet au produit d'alimenter un ou plusieurs appareils haute tension à la puissance de sortie nominale.

Conseils relatifs à la fonction X-Boost :

1. La fonction X-Boost est activée par défaut ; vous pouvez l'activer ou la désactiver dans l'application EcoFlow.
2. La fonction X-Boost ne peut pas être utilisée lorsque la sortie CA est activée en état de recharge (en mode bypass) et lorsque la fonction X-Boost est désactivée.
3. La fonction X-Boost ne s'applique pas à tous les appareils électriques. Elle est incompatible avec les appareils soumis à des exigences strictes en matière de tension. Les appareils dotés d'une protection de tension (tels que les équipements de précision) ne sont pas pris en charge. La fonction X-Boost est plus adaptée aux appareils de chauffage. Veuillez effectuer vos propres tests avec vos appareils lorsque la fonction X-Boost est activée.

3.10 Alimentation de secours (EPS)

Le produit prend en charge l'alimentation électrique d'urgence (EPS). Lorsque vous branchez le réseau électrique au port d'entrée CA du produit via un câble de charge CA, vous pouvez alimenter les appareils électriques via les prises de sortie CA (l'alimentation CA provient alors du réseau et non de la station d'alimentation). En cas de panne de courant soudaine, le produit peut automatiquement passer en mode d'alimentation sur batterie dans les 30 ms. Comme il s'agit d'une fonction de base d'ASI, cette fonction ne prend pas en charge la commutation 0 ms. Ne branchez pas le produit sur un appareil nécessitant une commutation 0 ms, tel qu'un serveur de données ou un poste de travail. Veuillez tester et vérifier la compatibilité avant d'utiliser le produit. Nous vous recommandons de ne charger qu'un seul appareil à la fois et d'éviter d'en utiliser plusieurs en même temps pour éviter la protection contre les surcharges. EcoFlow ne peut être tenu responsable de toute défaillance de l'appareil ou de toute perte de données causée par le non-respect des instructions.

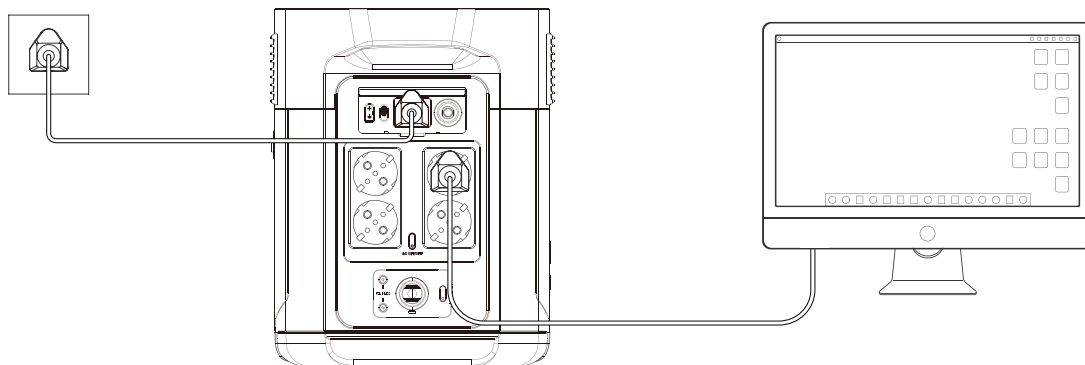

4. Foire aux questions

1. Quelle batterie le produit utilise-t-il ?

Il utilise une batterie lithium-ion de haute qualité.

2. Quels appareils le port de sortie CA du produit peut-il alimenter ?

Grâce à sa puissance nominale élevée et sa puissance de pointe, le port de sortie CA du produit permet d'alimenter la plupart des appareils ménagers. Avant toute utilisation, nous vous recommandons de vérifier la puissance des appareils et de vous assurer que la somme des puissances de tous les appareils en charge est inférieure à la puissance nominale.

3. Pendant combien de temps le produit me permet-il de charger mes appareils ?

Le temps de charge est indiqué sur l'écran LCD du produit. Cette information peut être utilisée pour estimer le temps de charge de la plupart des appareils présentant une consommation d'énergie stable.

4. Comment savoir si le produit est en cours de charge ?

Lorsque le produit est en charge, le temps de charge restant s'affiche sur l'écran LCD. Pendant ce temps, l'icône de l'indicateur de charge commence à tourner avec le pourcentage de batterie restant et la puissance d'entrée s'affiche sur la droite du cercle.

5. Comment nettoyer le produit ?

Essayez-le délicatement à l'aide d'un chiffon sec, doux et propre ou d'une serviette en papier.























6. Comment stocker le produit ?

Avant de stocker le produit, commencez par l'éteindre. Stockez-le ensuite dans un endroit sec, aéré et à température ambiante. Ne le placez pas à proximité de sources d'eau. En cas de stockage à long terme, déchargez la batterie à 30 % et rechargez-la à 60 % tous les trois mois afin de prolonger sa durée de vie.

7. Puis-je transporter le produit en avion ?

Non.

5. Dépannage

Témoin		Problème	Solution
	OVERLOAD Les icônes clignotent conjointement	Protection contre les surcharges USB-A	Retirez l'appareil électrique connecté au port USB-A afin que le produit reprenne son fonctionnement normal.
	OVERLOAD Les icônes clignotent conjointement	Protection contre les surcharges USB-C	Retirez l'appareil électrique connecté au port USB-C afin que le produit reprenne son fonctionnement normal.
	 Les icônes clignotent conjointement	Protection contre les températures élevées USB-C	Une fois le produit refroidi, il reprend automatiquement son fonctionnement normal.
RECHARGING TIME  	Les icônes clignotent conjointement	Protection contre la charge à température élevée	La charge peut reprendre automatiquement une fois que la batterie a refroidi.
	 Les icônes clignotent conjointement	Protection contre la décharge à température élevée	L'alimentation peut être rétablie automatiquement une fois que la batterie a refroidi.
RECHARGING TIME  	Les icônes clignotent conjointement	Protection contre la charge à basse température	La charge peut reprendre automatiquement lorsque la température de la batterie dépasse 41 °F (5 °C).
	 Les icônes clignotent conjointement	Protection contre la décharge à basse température	L'alimentation peut être rétablie automatiquement lorsque la température de la batterie dépasse 10 °F (-12 °C).
 50Hz	OVERLOAD Les icônes clignotent conjointement	Protection contre les surcharges de sortie CA	Retirez l'appareil surchargé et redémarrez le produit afin que le produit reprenne automatiquement son fonctionnement normal. Les appareils électriques doivent être utilisés à la puissance nominale. (Reportez-vous aux instructions relatives à X-Boost pour obtenir plus de détails sur les limitations de puissance).
 50Hz	 Les icônes clignotent conjointement	Protection contre les températures élevées CA	Vérifiez si l'entrée et la sortie du ventilateur sont obstruées. Dans le cas contraire, le fonctionnement normal reprendra automatiquement lorsque la température du produit aura baissé.
 50Hz	 Les icônes clignotent conjointement	Protection contre les basses températures CA	Le fonctionnement normal reprend automatiquement une fois le produit utilisé à des températures ambiantes optimales.
	 L'icône clignote	Blocage du ventilateur	Vérifiez si le ventilateur est obstrué par des corps étrangers.
	OVERLOAD Les icônes clignotent conjointement	Protection contre les surcharges du chargeur de voiture	Le produit reprend automatiquement son fonctionnement normal une fois que l'appareil connecté au chargeur de voiture est retiré.
	 Les icônes clignotent conjointement	Protection contre les températures élevées du chargeur de voiture	Une fois le produit refroidi, il reprend automatiquement son fonctionnement normal.
	 L'icône reste allumée	Défaillance de la batterie	Contactez le service client EcoFlow

Si une ou plusieurs erreurs s'affichent sur l'écran LCD pendant l'utilisation et ne disparaissent pas suite au redémarrage, cessez immédiatement de l'utiliser (n'essayez pas de le charger ou de le décharger). Si vous avez besoin d'aide, veuillez contacter le service client EcoFlow.

6. Contenu de la boîte

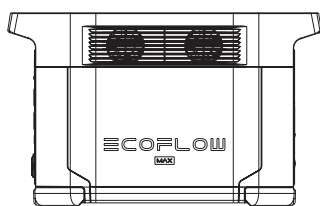

DELTA Max

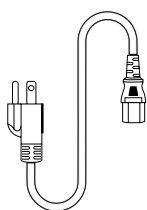

Câble de charge CA

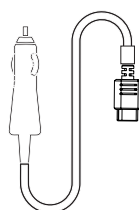

Câble de charge de voiture

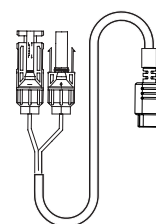

Câble de charge solaire

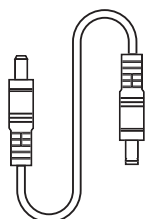

Câble DC5521 à DC5525

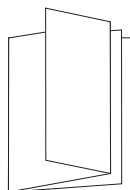

Manuel d'utilisation et carte de garantie

7. Stockage et entretien

1. Utilisez ou stockez le produit à une température comprise entre 68 °F et 86 °F (20 °C à 30 °C), à l'écart de toute source d'eau, de toute source de chaleur et de tout objet métallique.
2. En cas de stockage à long terme, déchargez la batterie à 30 % et rechargez-la à 60 % tous les trois mois.
3. Pour des raisons de sécurité, ne stockez pas le produit à une température supérieure à 113 °F (45 °C) ou inférieure à 14 °F (-10 °C) pendant une longue période.
4. Lorsque vous avez terminé d'utiliser le produit, si le pourcentage de batterie restant est inférieur à 1 %, rechargez la batterie à 60 % avant de stocker le produit. Si le produit n'est pas utilisé pendant une longue période et si le niveau de batterie est très faible, l'élément de batterie peut être endommagé de manière irréversible et la durée de vie du produit peut être réduite.
5. Si le produit n'a pas été utilisé pendant trop longtemps et si le niveau de batterie est très faible, il passe en mode veille profonde. Dans ce cas, chargez le produit avant de l'utiliser à nouveau.

ECOFLOW

MAX

EcoFlow DELTA Max | Manuale dell'utente

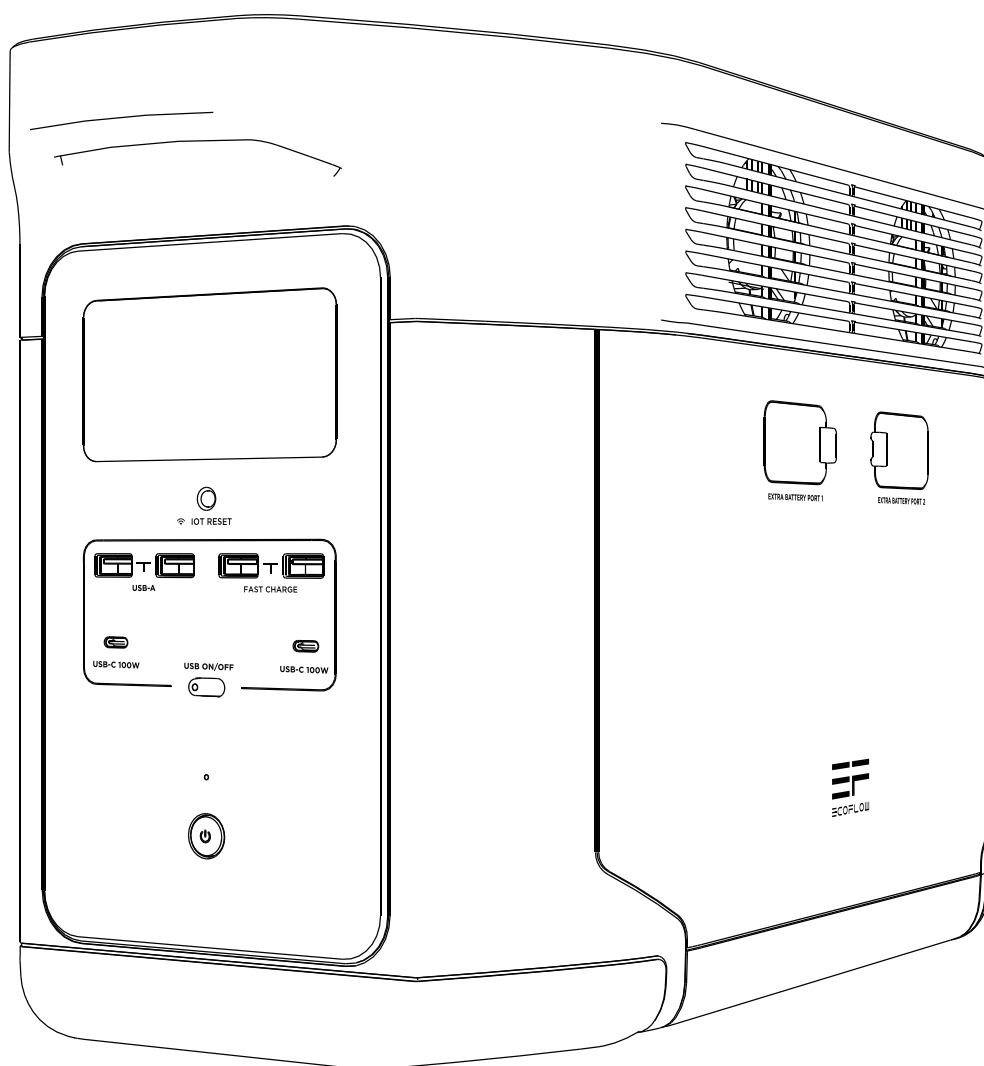

DICHIARAZIONE DI NON RESPONSABILITÀ

Leggere attentamente tutti i suggerimenti sulla sicurezza, i messaggi di avviso, i termini di utilizzo e le dichiarazioni di non responsabilità. Prima dell'uso, fare riferimento ai termini di utilizzo e alla dichiarazione di non responsabilità all'indirizzo **<https://ecoflow.com/pages/terms-of-use>** e agli adesivi sul prodotto. Gli utenti si assumono la piena responsabilità di tutti gli usi e le operazioni. Familiarizzare con le normative in vigore nella propria zona. L'utente è l'unico responsabile della conoscenza di tutte le normative pertinenti e dell'uso conforme dei prodotti EcoFlow.

CONTENUTO

1. Specifiche

1.1 Specifiche di DELTA Max(2000)	1
1.2 Specifiche di DELTA Max(1600)	2

2. Istruzioni per la sicurezza

2.1 Uso	3
2.2 Guida allo smaltimento	3

3. Guida introduttiva

3.1 Dettagli sul prodotto	4
3.2 Schermo LCD	5
3.3 Uso generale del prodotto	5
3.4 Ricarica CA	7
3.5 Ricarica solare	8
3.6 Ricarica in auto	8
3.7 Utilizzo della batteria supplementare dedicata	9
3.8 App	9
3.9 X-Boost	9
3.10 Alimentazione di emergenza (EPS)	10

4. DOMANDE FREQUENTI

10

5. Risoluzione dei problemi

11

6. Contenuto della confezione

12

7. Conservazione e manutenzione

12

1. Specifiche

1.1 Specifiche di DELTA Max(2000)

Informazioni generali

Peso netto	22 kg
Dimensioni	49.7x24.2x30.5 cm
Capacità	2016 Wh, 50,4 V
Certificazione	UL CE FCC ROHS Telec
Wi-Fi	Supportato

Porte di uscita

CA (x4)	Onda sinusoidale pura, 2400 W in totale (sovratensione 4600 W), 230 V~ (50 Hz/60 Hz)
Potenza massima dei dispositivi supportata da X-Boost	3000 W
USB-A (x2)	5 V \equiv 2,4 A, 12 W max, per porta
USB-A per ricarica rapida (x2)	5 V \equiv 2,4 A 9V \equiv 2 A 12 V \equiv 1,5 A 18 W max.
USB-C (x2)	5/9/12/15/20 V \equiv 5 A, 100 W max.
Caricabatterie per auto	12,6 V \equiv 10 A, 126 W max.
Uscita DC5521 (x2)	12,6 V \equiv 3 A, per porta

* Il caricabatterie per auto condivide l'alimentazione con la porta di uscita DC5521, offrendo un'uscita massima di 126 W.

Porte di ingresso

Ricarica CA	Ricarica rapida X-Stream 2000 W max, 10 A
Tensione di ingresso CA	220-240 V~50 Hz/60 Hz
Caricabatterie solare	11-100 V \equiv 10 A max, 800 W max.
Caricabatterie per auto	Supporta una batteria da 12 V/24 V, valore predefinito 8 A

Informazioni sulla batteria

Chimica cella	NCM
Durata	1 anno (dopo una carica completa)
Ciclo di vita	800 cicli con una capacità superiore all'80%
Protezione	Protezione da sovratensione, protezione dai sovraccarichi, protezione dalle sovratemperature, protezione dai cortocircuiti, protezione da basse temperature, protezione da bassa tensione, protezione da sovracorrente

Temperatura ambiente di esercizio

Temperatura di esercizio ottimale	Da 20°C a 30°C (da 68°F a 86°F)
Temperatura di scarica	Da -20°C a 45°C (da -4°F a 113°F)
Temperatura di carica	Da 0°C a 45°C (da 32°F a 113°F)
Temperatura di conservazione	Da -20°C a 45°C (da -4°F a 113°F) (ottimale: da 20°C a 30°C (da 68°F a 86°F))

Connessioni aggiuntive

Batteria supplementare dedicata	Supporta fino a 2 batterie supplementari dedicate DELTA Max (vendute separatamente)
Generatore Smart supportato	Supportato (venduto separatamente)







* La possibilità di caricare o scaricare il prodotto dipende dalla temperatura effettiva della batteria.

1.2 Specifiche di DELTA Max(1600)

Informazioni generali

Peso netto	22 kg
Dimensioni	49.7x24.2x30.5 cm
Capacità	1612 Wh, 50,4 V
Certificazione	UL CE FCC ROHS Telec
Wi-Fi	Supportato

Porte di uscita

CA (x4)	Onda sinusoidale pura, 2000 W in totale (sovratensione 4600 W), 230 V~ (50 Hz/60 Hz)
Potenza massima dei dispositivi supportata da X-Boost	2500 W
USB-A (x2)	5 V  2,4 A, 12 W max, per porta
USB-A per ricarica rapida (x2)	5 V  2,4 A 9V  2 A 12 V  1,5 A 18 W max.
USB-C (x2)	5/9/12/15/20 V  5 A, 100 W max.
Caricabatterie per auto	12,6 V  10 A, 126 W max.
Uscita DC5521 (x2)	12,6 V  3 A, per porta

* Il caricabatterie per auto condivide l'alimentazione con la porta di uscita DC5521, offrendo un'uscita massima di 126 W.

Porte di ingresso

Ricarica CA	Ricarica rapida X-Stream 1600 W max, 10 A
Tensione di ingresso CA	220-240 V-50 Hz/60 Hz
Caricabatterie solare	11-100 V  10 A max, 800 W max.
Caricabatterie per auto	Supporta una batteria da 12 V/24 V, valore predefinito 8 A

Informazioni sulla batteria

Chimica cella	NCM
Durata	1 anno (dopo una carica completa)
Ciclo di vita	500 cicli con una capacità superiore all'80%
Protezione	Protezione da sovratensione, protezione dai sovraccarichi, protezione dalle sovratemperature, protezione dai cortocircuiti, protezione da basse temperature, protezione da bassa tensione, protezione da sovracorrente

Temperatura ambiente di esercizio

Temperatura di esercizio ottimale	Da 20°C a 30°C (da 68°F a 86°F)
Temperatura di scarica	Da -20°C a 45°C (da -4°F a 113°F)
Temperatura di carica	Da 0°C a 45°C (da 32°F a 113°F)
Temperatura di conservazione	Da -20°C a 45°C (da -4°F a 113°F) (ottimale: da 20°C a 30°C (da 68°F a 86°F))

Connessioni aggiuntive

Batteria supplementare dedicata	Supporta fino a 2 batterie supplementari dedicate DELTA Max (vendute separatamente)
Generatore Smart supportato	Supportato (venduto separatamente)

* La possibilità di caricare o scaricare il prodotto dipende dalla temperatura effettiva della batteria.

2. Istruzioni per la sicurezza

2.1 Uso

1. Non utilizzare il prodotto in prossimità di fonti di calore, ad esempio fonti di incendio o forni di riscaldamento.
2. Evitare il contatto con i liquidi. Non immergere il prodotto in acqua o bagnarlo. Non utilizzare il prodotto in ambienti umidi o in presenza di pioggia.
3. Non utilizzare il prodotto in ambienti con forti campi elettromagnetici statici.
4. Non smontare il prodotto in alcun modo né perforarlo con oggetti appuntiti.
5. Evitare di utilizzare fili o altri oggetti metallici che potrebbero causare un cortocircuito.
6. Non utilizzare componenti o accessori non autorizzati. In caso sia necessario sostituire un componente o un accessorio, verificare le istruzioni pertinenti sui canali ufficiali di EcoFlow.
7. Quando si utilizza il prodotto, attenersi rigorosamente alla temperatura dell'ambiente di esercizio specificata nel presente manuale dell'utente. Se la temperatura è troppo alta, può provocare incendi o esplosioni; se la temperatura è troppo bassa, le prestazioni del prodotto potrebbero essere notevolmente ridotte o il prodotto potrebbe smettere di funzionare.
8. Non impilare oggetti pesanti sul prodotto.
9. Non bloccare forzatamente la ventola durante l'uso né collocare il prodotto in un'area non ventilata o polverosa.
10. Evitare urti, cadute o forti vibrazioni durante l'uso del prodotto. In caso di impatto esterno grave, spegnere immediatamente l'alimentatore e interrompere l'uso del prodotto. Assicurarsi che il prodotto sia ben fissato durante il trasporto per evitare vibrazioni e impatti.
11. In caso di caduta accidentale del prodotto in acqua durante l'uso, collocarlo in un'area all'aperto e sicura e tenersi a debita distanza finché non è completamente asciutto. Una volta asciutto, il prodotto non deve essere riutilizzato e deve essere adeguatamente smaltito secondo quanto riportato più avanti nella Sezione 2.2. Se il prodotto dovesse prendere fuoco, si consiglia di utilizzare gli estintori nel seguente ordine: acqua o acqua nebulizzata, sabbia, coperta antincendio, polvere secca e infine un estintore ad anidride carbonica.
12. Utilizzare un panno asciutto per rimuovere lo sporco dalle porte del prodotto.
13. Appoggiare il prodotto su una superficie piana per evitare che si danneggi in seguito a ribaltamento. Se il prodotto si capovolge e viene gravemente danneggiato, spegnerlo immediatamente, collocare la batteria in un'area aperta, tenerla lontana da materiali combustibili e persone e smaltirla in conformità alle leggi e alle normative locali.
14. Assicurarsi che il prodotto sia tenuto fuori dalla portata di bambini e animali domestici.

2.2 Guida allo smaltimento

1. Se le condizioni lo consentono, assicurarsi che la batteria sia completamente scarica prima di smaltirla negli appositi contenitori per riciclaggio. Il prodotto contiene batterie con sostanze chimiche potenzialmente pericolose, pertanto è severamente vietato lo smaltimento nei normali cassonetti dei rifiuti. Per ulteriori informazioni, attenersi alle leggi e alle normative locali in materia di riciclaggio e smaltimento delle batterie.
2. Se la batteria non può essere completamente scaricata a causa di un guasto del prodotto, non smaltirla direttamente nel contenitore per riciclaggio. In tal caso, è necessario contattare un'azienda specializzata nel riciclaggio delle batterie per ulteriore trattamento.
3. Smaltire le batterie eccessivamente scariche che non possono essere ricaricate.

3. Guida introduttiva

3.1 Dettagli sul prodotto

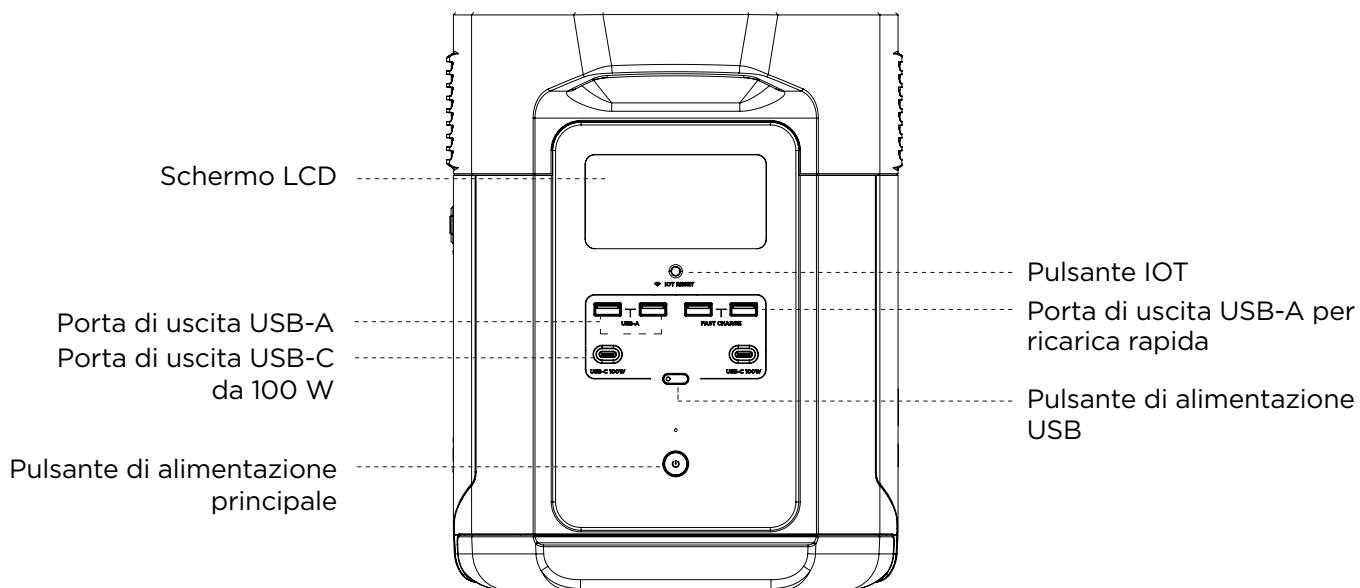

Interruttore di velocità della ricarica CA

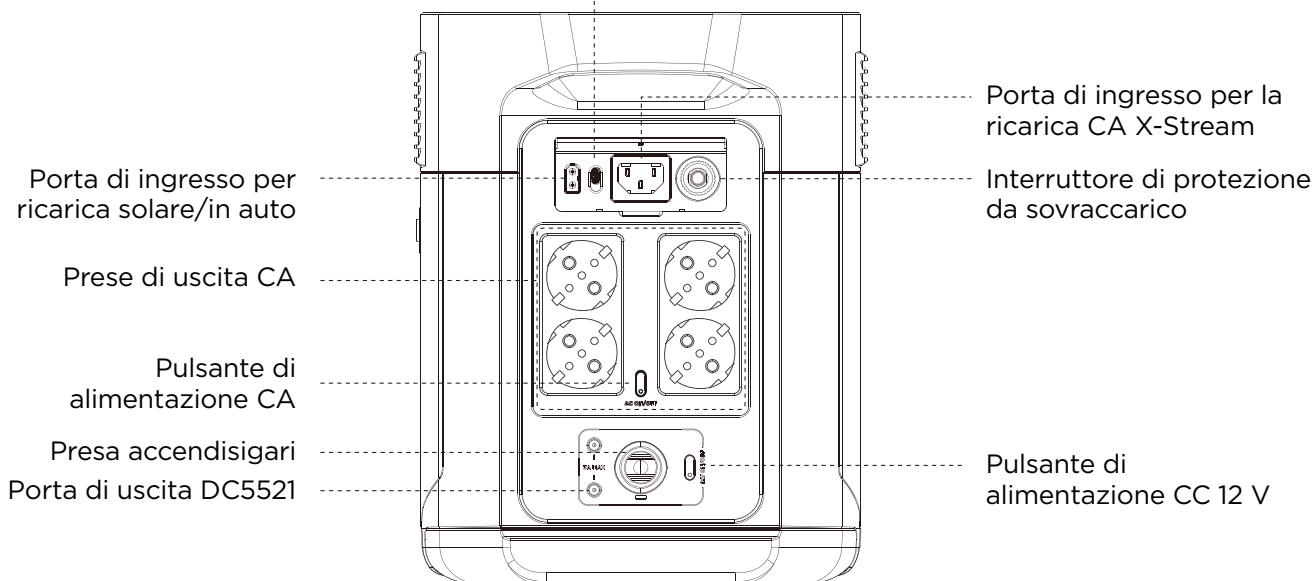

Ventola di aerazione

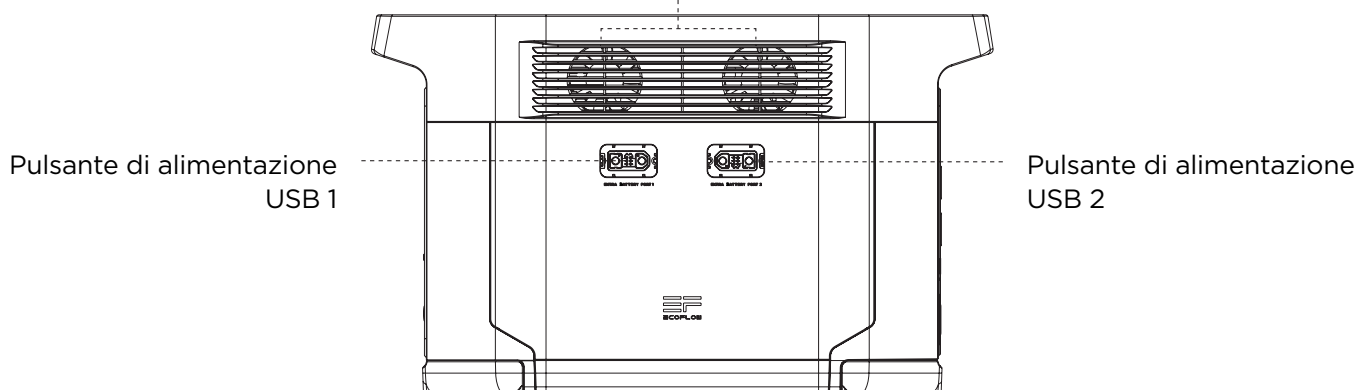

3.2 Schermo LCD

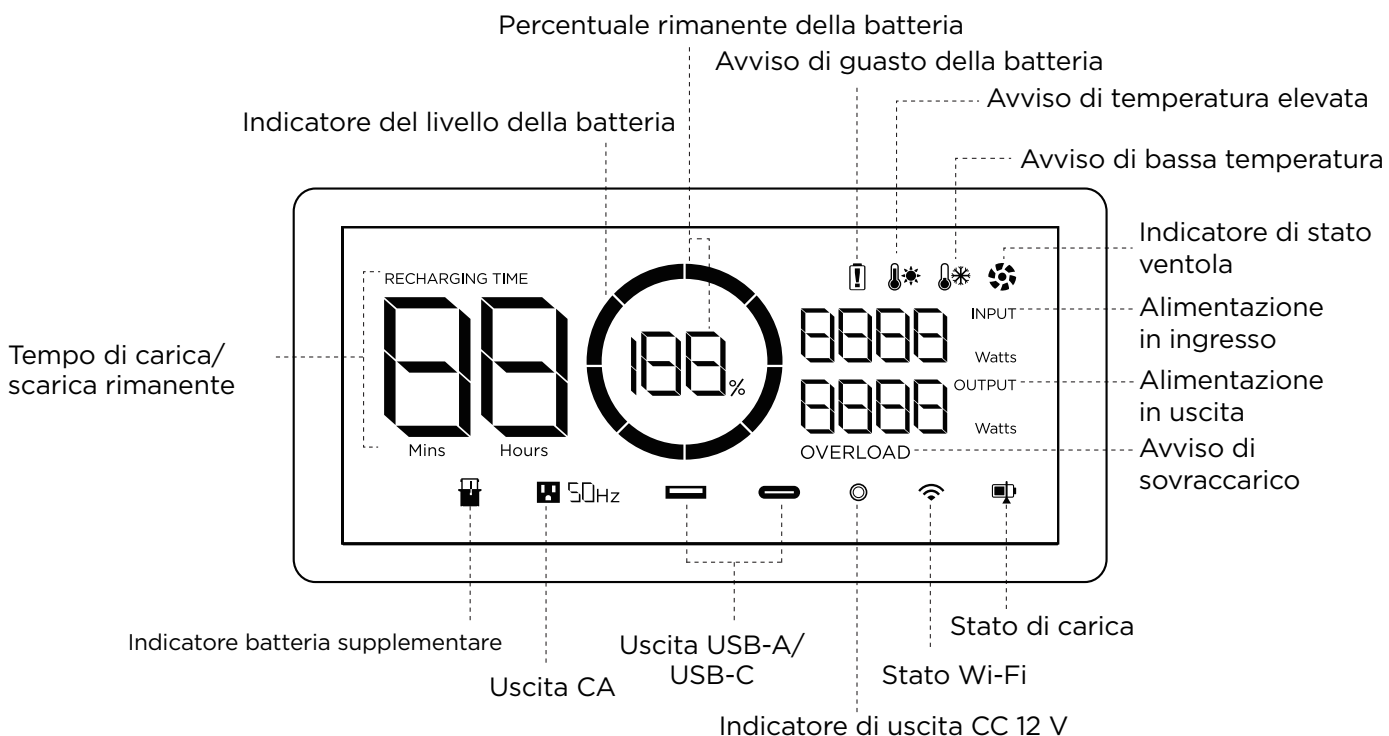

Indicatore del livello della batteria: l'indicatore si riempie ripetutamente durante la carica. Se il prodotto è allo 0% di carica, l'indicatore lampeggia per avvisare l'utente.

Stato Wi-Fi: una volta premuto il pulsante IOT per 3 secondi, lo stato Wi-Fi lampeggia sullo schermo LCD per indicare che il prodotto è pronto per l'accoppiamento alla rete. Esistono due modi per collegare il prodotto all'app: tramite collegamento diretto all'hotspot del prodotto o tramite Internet. Se l'app è collegata correttamente all'hotspot del prodotto, l'icona continua a lampeggiare; se è collegata correttamente a Internet, l'icona rimane accesa.

* Consultare la Sezione 5 per ulteriori procedure di risoluzione dei problemi.

3.3 Uso generale del prodotto

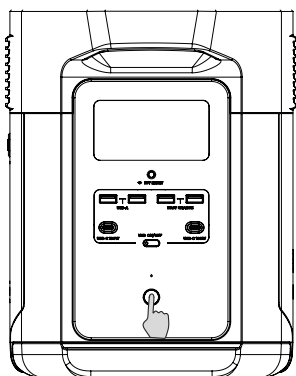

Premere brevemente per accendere

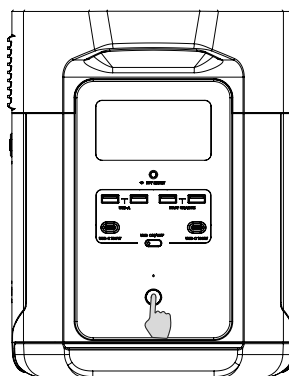

Premere a lungo per spegnere

Prodotto acceso, prodotto spento, schermo LCD acceso

Premere brevemente il pulsante di alimentazione principale per attivare il prodotto; lo schermo LCD si accende e viene visualizzata l'icona dell'indicatore di livello della batteria.

Il prodotto entra in modalità di sospensione dopo 5 minuti di inattività; lo schermo LCD si spegne automaticamente. Quando il prodotto rileva un cambiamento di carico o di operazione, lo schermo LCD si accende automaticamente. Per accendere o spegnere lo schermo LCD, premere brevemente il pulsante di alimentazione principale.

Per spegnere il prodotto, tenere premuto il pulsante di alimentazione principale.

Il tempo di stand-by predefinito del prodotto è 2 ore. Con gli altri pulsanti di alimentazione spenti e senza altri accessi al carico per 2 ore, il prodotto si spegne automaticamente. Il tempo di stand-by può essere impostato sull'app.

Porta di uscita USB

Con il pulsante di alimentazione principale acceso, premere brevemente il pulsante di alimentazione USB per utilizzare la porta di uscita USB. Premere brevemente di nuovo il pulsante di alimentazione USB per spegnerlo.

Con il pulsante di alimentazione USB acceso, il prodotto non si spegne automaticamente.

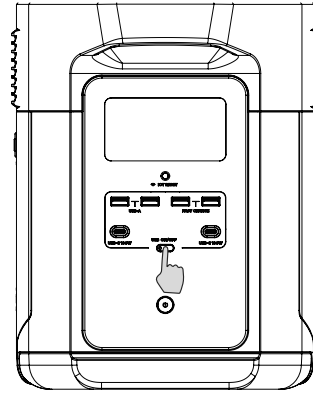

Premere brevemente il pulsante di alimentazione USB

Porta di uscita CC 12 V

Con il pulsante di alimentazione principale acceso, premere brevemente il pulsante di alimentazione CC 12 V per utilizzare la porta di uscita CC. Premere di nuovo brevemente il pulsante di alimentazione CC 12 V per spegnerlo.

Se il pulsante di alimentazione CC 12 V è acceso, il prodotto non si spegne automaticamente.

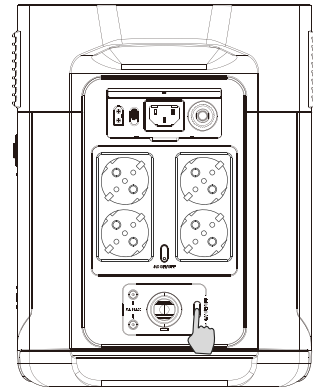

Premere brevemente il pulsante di alimentazione CC 12 V

Porta di uscita CA

Con il pulsante di alimentazione principale acceso, premere brevemente il pulsante di alimentazione CA per utilizzare le porte di uscita CA. Premere di nuovo brevemente il pulsante di alimentazione CA per spegnerlo.

Il tempo di stand-by predefinito della porta di uscita CA è 12 ore. In assenza di accessi al carico per 12 ore, il pulsante di alimentazione CA si spegne automaticamente.

Spegnerne il pulsante di alimentazione CA quando non è in uso per risparmiare energia.

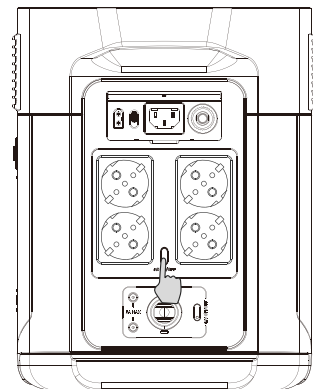

Premere brevemente il pulsante di alimentazione CA

3.4 Ricarica CA

La tecnologia di ricarica rapida X-Stream di EcoFlow è stata appositamente progettata per la ricarica CA. È possibile controllare la potenza di carica tramite l'interruttore di velocità della ricarica CA. Quando è impostato al massimo, la velocità di ricarica sarà al massimo. Quando è impostato al minimo, si avrà una velocità personalizzata, che per impostazione predefinita è di 400 W, ma è personalizzabile tramite l'app EcoFlow. In caso di situazioni insolite in cui la corrente di ingresso CA rimane al di sopra di 20 A, la porta di ingresso di ricarica X-Stream avvia una funzione di protezione automatica e l'interruttore di protezione da sovraccarico sul prodotto si apre automaticamente. Una volta verificata l'assenza di guasti al prodotto, è possibile premere l'interruttore di protezione da sovraccarico per riprendere la carica.

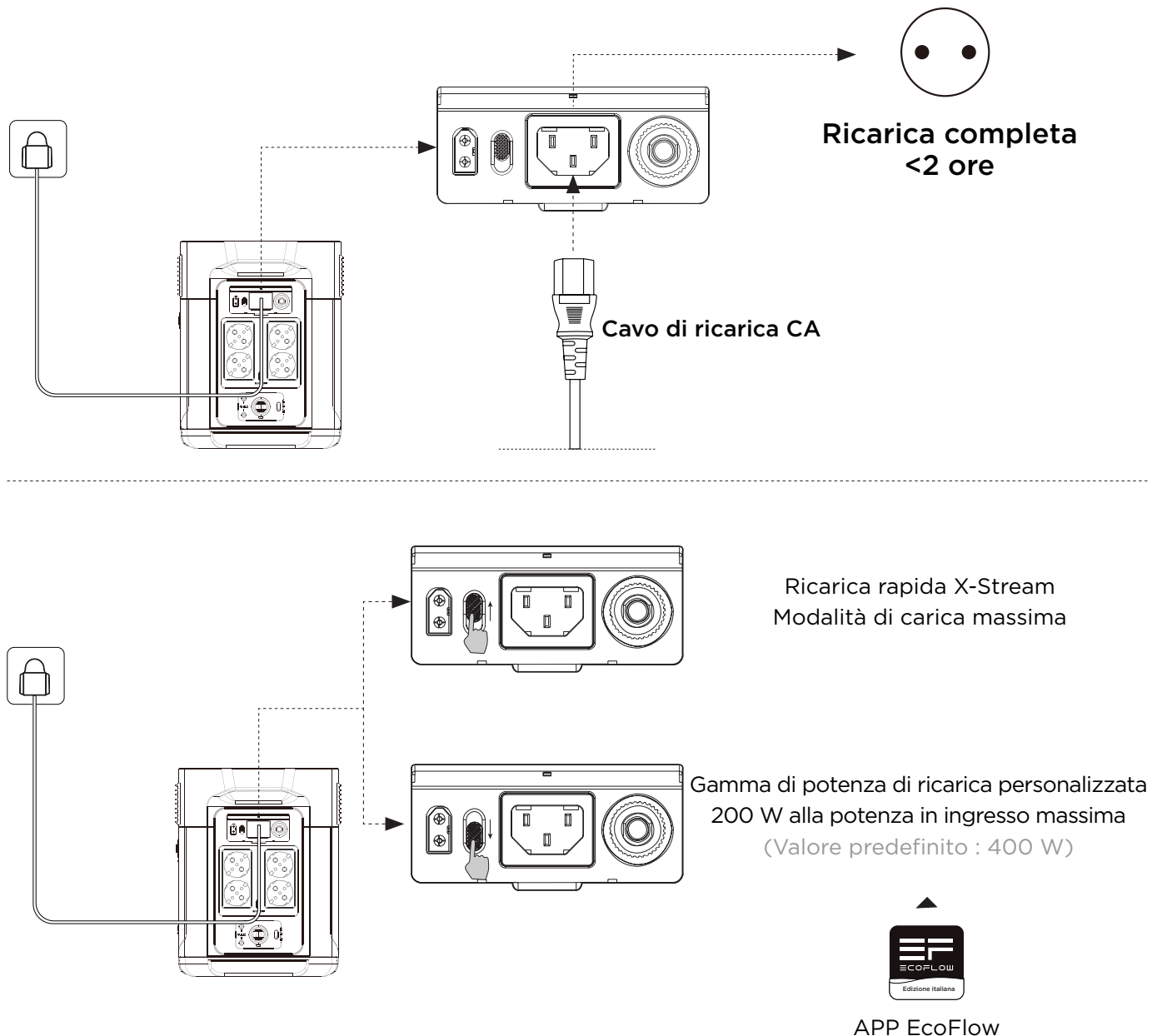

È possibile regolare la potenza di ricarica tramite l'interruttore di velocità della ricarica CA situato sul retro del prodotto. È possibile impostare la gamma di potenza di ricarica nell'applicazione EcoFlow. Utilizzare il cavo di ricarica CA EcoFlow per una ricarica rapida. Il cavo di ricarica CA deve essere collegato direttamente alla presa a muro a 10 A (o superiore). EcoFlow non si assume alcuna responsabilità per eventuali conseguenze derivanti dal mancato rispetto delle istruzioni, inclusa a titolo esemplificativo ma non esaustivo, la ricarica con un cavo di ricarica CA.

3.5 Ricarica solare

Per ricaricare il prodotto gli utenti possono collegare i pannelli solari in serie come mostrato in figura. Il prodotto supporta un ingresso CC da 11-100 V, una corrente massima di 10 A e una potenza di ricarica massima di 800 W.

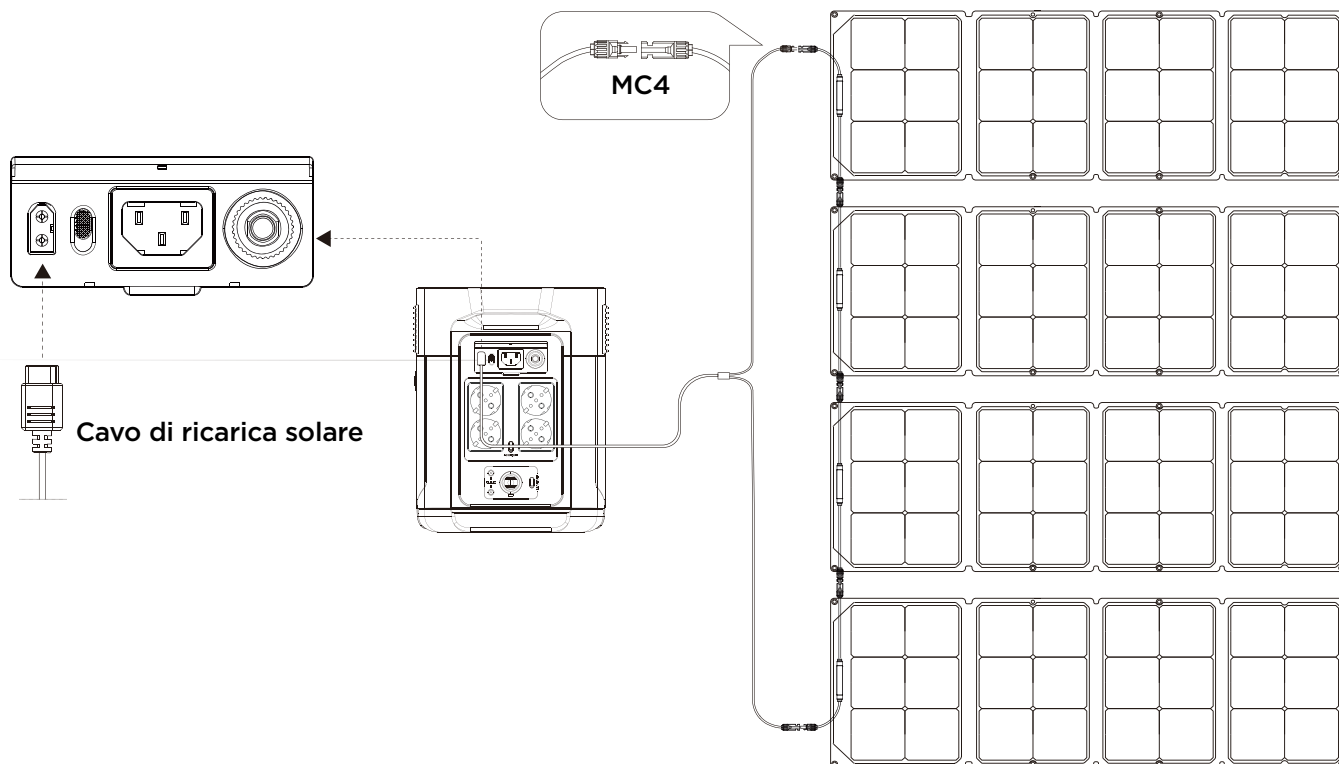

Quando si utilizza un pannello solare EcoFlow per ricaricare il prodotto, attenersi alle istruzioni fornite con il pannello solare.

Prima di collegare il pannello solare, assicurarsi che la tensione di uscita del pannello solare sia entro il limite di 100 V per evitare danni al prodotto.

3.6 Ricarica in auto

Gli utenti possono ricaricare il prodotto tramite la porta di ingresso per la ricarica in auto. Supporta caricabatterie per auto da 12 V/24 V e una corrente di carica predefinita di 8 A.

Utilizzare il caricabatterie per auto solo dopo aver messo in moto l'auto per evitare il rischio di mancato avvio dovuto a uno stato di carica insufficiente della batteria. Inoltre, assicurarsi che la porta di ingresso per la ricarica in auto e il cavo di ricarica per auto siano in buone condizioni. EcoFlow non si assume alcuna responsabilità per eventuali perdite o danni causati dal mancato rispetto delle istruzioni.

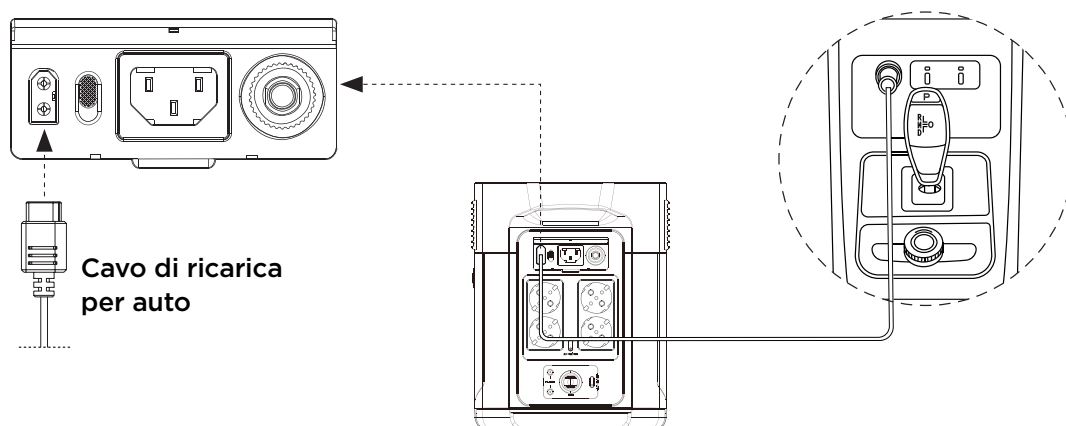

3.7 Utilizzo della batteria supplementare dedicata

Il prodotto può essere collegato contemporaneamente a due batterie supplementari dedicate per soddisfare requisiti di capacità più elevati. Per istruzioni dettagliate, consultare il manuale dell'utente della batteria supplementare dedicata DELTA Max e dello Smart Generator.

Prima di utilizzare la batteria aggiuntiva, seguire le istruzioni riportate di seguito:

1. Prima di collegare il Prodotto alla batteria Smart addizionale, assicurarsi che sia il Prodotto sia la batteria siano spenti.
2. Dopo aver collegato il Prodotto alla batteria Smart addizionale e prima di utilizzarla, assicurarsi che entrambi gli schermi LCD visualizzino l'icona di una batteria.
3. Non collegare o rimuovere direttamente la batteria Smart addizionale durante i processi di ricarica e scaricamento. Se si necessita di rimuoverla durante un processo in corso, spegnere prima il Prodotto.
4. Non toccare i terminali metallici del connettore della batteria Smart addizionale con le mani o con altri oggetti. Se oggetti estranei si depositano sui terminali metallici, pulirli delicatamente con un panno asciutto.

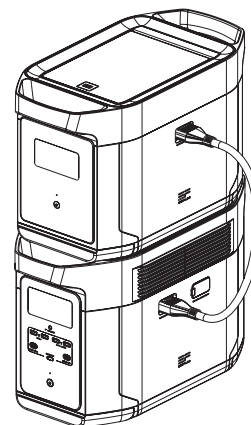

3.8 APP

L'app EcoFlow consente agli utenti di controllare e monitorare le centrali elettriche EcoFlow da remoto.

Leggere la guida dell'utente dell'app EcoFlow e accedere al link per il download da questo indirizzo: <https://eu.ecoflow.com/pages/download-center>.

Informativa sulla privacy

Utilizzando i prodotti, le applicazioni e i servizi EcoFlow, l'utente acconsente ai termini di utilizzo e all'Informativa sulla privacy di EcoFlow, a cui può accedere dalla sezione "Informazioni su" della pagina "Utente" dell'applicazione EcoFlow o dal sito Web EcoFlow ufficiale ai seguenti indirizzi: <https://ecoflow.com/pages/terms-of-use> e <https://ecoflow.com/pages/privacy-policy>.



3.9 X-Boost

Per evitare guasti di funzionamento dovuti alla protezione da sovraccarico, la funzione X-Boost viene attivata automaticamente quando l'uscita totale supera la potenza di uscita nominale, consentendo al prodotto di alimentare dispositivi ad alto voltaggio alla potenza di uscita nominale.

Suggerimenti per X-Boost:

1. La funzione X-Boost è attivata per impostazione predefinita; è possibile attivarla o disattivarla nell'app EcoFlow.
2. La funzione X-Boost non è disponibile quando l'uscita CA è attivata in uno stato di ricarica (in modalità bypass) e quando la funzione X-Boost è disattivata.
3. La funzione X-Boost non si applica a tutti gli apparecchi elettrici e non è compatibile con gli apparecchi con rigidi requisiti di tensione. Gli apparecchi con protezione da sovratensione (ad esempio gli strumenti di precisione) non sono supportati. La modalità X-Boost è più adatta per i dispositivi di riscaldamento. Eseguire adeguati test sui propri dispositivi con la funzione X-Boost abilitata.

3.10 Alimentatore di emergenza (EPS)

Il prodotto supporta l'EPS. Quando si collega l'alimentazione di rete alla porta di ingresso CA del prodotto tramite un cavo di ricarica CA, è possibile alimentare i dispositivi elettrici attraverso le prese di uscita CA (in questo caso l'alimentazione CA proviene dalla rete e non dalla centrale elettrica). In caso di blackout improvviso, il prodotto può passare automaticamente alla modalità di alimentazione a batteria entro 30 ms. Come funzione UPS di base, questa funzione non supporta la commutazione a 0 ms. Non collegare il prodotto a dispositivi che richiedono UPS con un tempo di commutazione di 0 ms, come ad esempio server dati e workstation. Verificare e confermare la compatibilità prima di utilizzare il prodotto. Si consiglia di ricaricare un solo dispositivo alla volta e di non utilizzare più dispositivi contemporaneamente per evitare la protezione da sovraccarico. EcoFlow non si assume alcuna responsabilità per eventuali guasti ai dispositivi o perdite di dati causati dal mancato rispetto delle istruzioni.

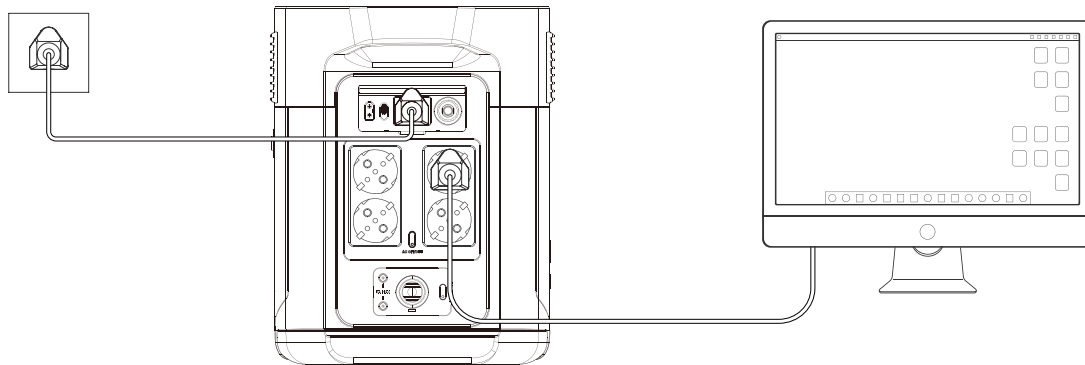

4. DOMANDE FREQUENTI

1. Quale batteria utilizza il prodotto?

Utilizza una batteria agli ioni di litio di alta qualità.

2. Quali dispositivi possono essere alimentati dalla porta di uscita CA del prodotto?

Con una potenza nominale e una potenza di picco elevate, la porta di uscita CA del prodotto è in grado di alimentare la maggior parte degli elettrodomestici. Prima di utilizzarla, si consiglia di verificare la potenza degli apparecchi e di assicurarsi che la potenza totale di tutti gli apparecchi caricati sia inferiore alla potenza nominale.

3. Per quanto tempo il prodotto può caricare i dispositivi?

Il tempo di carica viene visualizzato sullo schermo LCD del prodotto e può essere utilizzato per stimare il tempo di carica della maggior parte degli apparecchi con un consumo energetico costante.

4. Come è possibile sapere se il prodotto è in carica?

Durante la carica, il tempo rimanente viene visualizzato sullo schermo LCD. Nel frattempo, l'icona dell'indicatore di carica inizia a ruotare con la percentuale di batteria rimanente e l'alimentazione in ingresso viene visualizzata a destra del cerchio.

5. Come pulire il prodotto?

Strofinare delicatamente con un panno asciutto, morbido e pulito o con un panno di carta.





















6. Come conservare il prodotto?

Prima di riporre il prodotto, spegnerlo e collocarlo quindi in un luogo asciutto e ventilato a temperatura ambiente. Non posizionarlo vicino a fonti d'acqua. Per lunghi periodi di stoccaggio, scaricare la batteria al 30% e ricaricarla al 60% ogni tre mesi per prolungarne la durata.

7. Posso portare il prodotto su un aereo?

No.

5. Risoluzione dei problemi

Indicatore	Problema	Soluzione
 OVERLOAD Le icone lampeggiano insieme	Protezione da sovraccarico USB-A	Ripristinare il normale funzionamento rimuovendo il dispositivo elettrico collegato alla porta USB-A.
 OVERLOAD Le icone lampeggiano insieme	Protezione da sovraccarico USB-C	Ripristinare il normale funzionamento rimuovendo il dispositivo elettrico collegato alla porta USB-C.
 Le icone lampeggiano insieme	Protezione dalle temperature elevate USB-C	Una volta che il prodotto si è raffreddato, riprende automaticamente il normale funzionamento.
RECHARGING TIME   Le icone lampeggiano insieme	Protezione carica ad alta temperatura	La carica può essere ripresa automaticamente dopo il raffreddamento della batteria.
  Le icone lampeggiano insieme	Protezione scarica ad alta temperatura	L'alimentazione può essere ripristinata automaticamente dopo il raffreddamento della batteria.
RECHARGING TIME   Le icone lampeggiano insieme	Protezione carica a bassa temperatura	La carica può essere ripresa automaticamente quando la temperatura della batteria supera i 41°F (5°C).
  Le icone lampeggiano insieme	Protezione scarica a bassa temperatura	L'alimentazione può essere ripristinata automaticamente quando la temperatura della batteria supera i 10°F (-12,2°C).
 OVERLOAD Le icone lampeggiano insieme	Protezione da sovraccarico uscita CA	Il funzionamento normale verrà ripristinato automaticamente una volta rimosso il dispositivo sovraccaricato e riavviato il prodotto. Gli apparecchi elettrici devono essere utilizzati entro la potenza nominale. (Fare riferimento alle istruzioni X-Boost per ulteriori dettagli sulle limitazioni di potenza).
  Le icone lampeggiano insieme	Protezione dalle alte temperature CA	Verificare se l'ingresso e l'uscita della ventola sono ostruiti; in caso contrario, il funzionamento normale verrà ripristinato automaticamente una volta che la temperatura del prodotto è scesa.
  Le icone lampeggiano insieme	Protezione dalle basse temperature CA	Il funzionamento normale verrà ripristinato automaticamente una volta che il prodotto viene utilizzato a temperature ambiente ottimali.
 L'icona lampeggia	Ostruzione della ventola	Verificare se la ventola è ostruita da corpi estranei.
 OVERLOAD Le icone lampeggiano insieme	Protezione da sovraccarico del caricabatterie per auto	Il prodotto riprenderà a funzionare normalmente una volta rimosso il dispositivo collegato al caricabatterie per auto.
 Le icone lampeggiano insieme	Protezione dalle alte temperature del caricabatterie per auto	Una volta che il prodotto si è raffreddato, riprende automaticamente il normale funzionamento.
 L'icona rimane accesa	Guasto della batteria	Contattare il servizio clienti EcoFlow

Se durante l'uso sullo schermo LCD viene visualizzato un errore che non scompare dopo un riavvio, interrompere immediatamente l'utilizzo (non tentare di caricarlo o scaricarlo).

Se è necessaria ulteriore assistenza, contattare il servizio clienti EcoFlow.

6. Contenuto della confezione

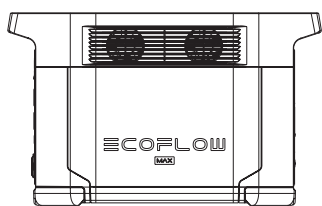

DELTA Max

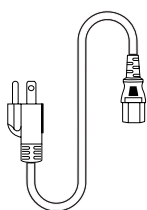

Cavo di ricarica CA

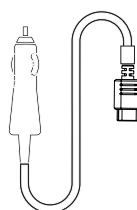

Cavo di ricarica per auto

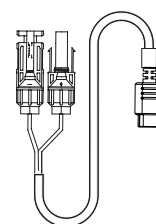

Cavo di ricarica solare

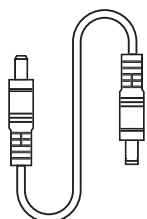

Cavo da DC5521 a DC5525

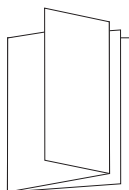

Manuale utente
e scheda di garanzia

7. Conservazione e manutenzione

1. Utilizzare o conservare il prodotto a una temperatura ambiente compresa tra 68°F (20°C) e 86°F (30°C), lontano da acqua, calore, e altri oggetti metallici.
2. Per una conservazione a lungo termine, scaricare la batteria al 30% e ricaricarla al 60% ogni tre mesi.
3. Per motivi di sicurezza, non conservare il prodotto a una temperatura ambiente superiore a 113°F (45°C) o inferiore a 14°F (-10°C) per un lungo periodo di tempo.
4. Se la batteria rimanente è inferiore all'1% dopo aver terminato di utilizzare il prodotto, ricaricarla al 60% prima di riporla. Se il prodotto viene lasciato inattivo per un lungo periodo di tempo con una batteria molto scarica, è possibile che la cella della batteria subisca danni irreversibili e la durata del prodotto venga ridotta.
5. Se il prodotto è rimasto inattivo per troppo tempo e la batteria è molto scarica, entra in modalità "deep sleep". In tal caso, caricare il prodotto prima di riutilizzarlo.

ECOFLOW

MAX

EcoFlow DELTA Max | Manual de usuario

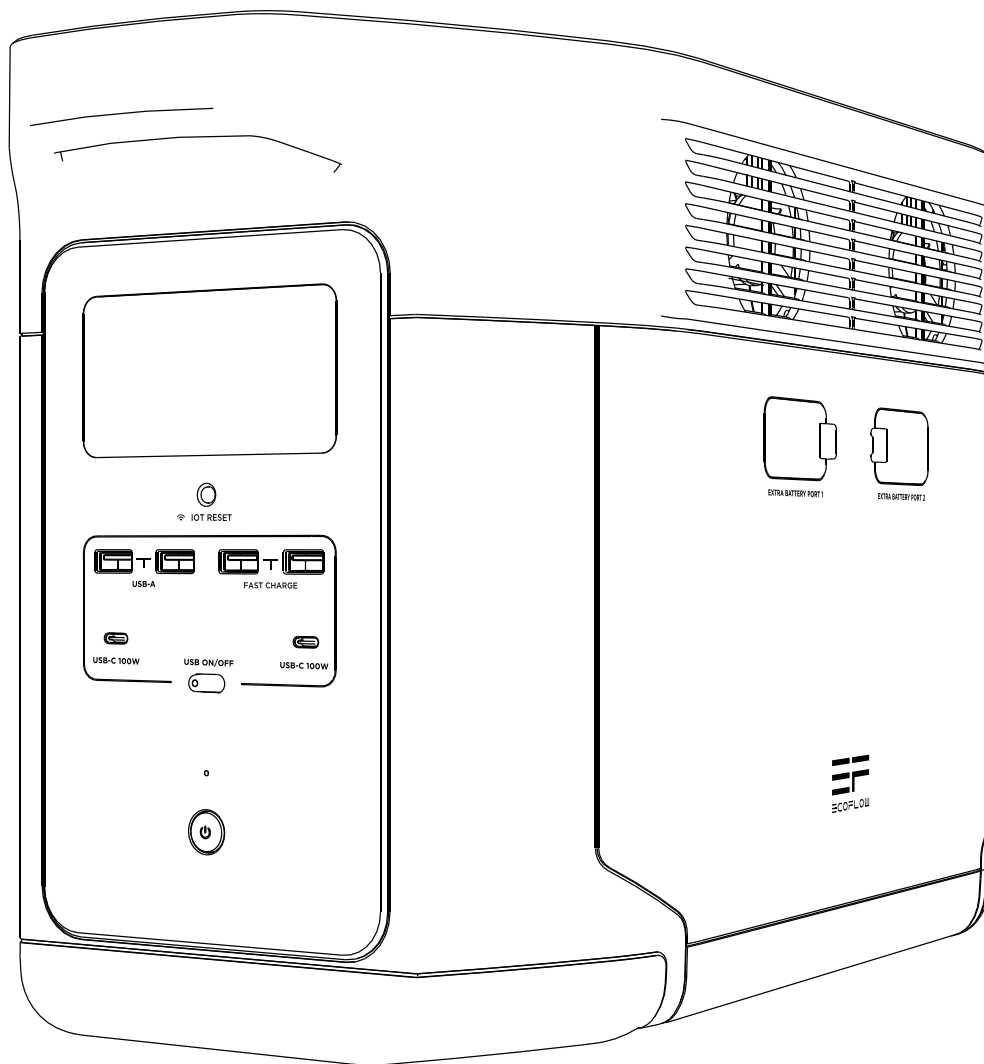

EXENCIÓN DE RESPONSABILIDAD

Lea atentamente todas las recomendaciones de seguridad, los mensajes de advertencia, las condiciones de uso y las exenciones de responsabilidad. Consulte las condiciones de uso y la exención de responsabilidad en <https://ecoflow.com/pages/terms-of-use> (en inglés) y las etiquetas adhesivas del producto antes de usar el producto. Los usuarios son totalmente responsables del uso y las operaciones. Familiarícese con la normativa en vigor en su zona. Usted es el único responsable de conocer todas las normativas vigentes y de usar los productos EcoFlow de una manera que cumpla con ellas.

ÍNDICE

1. Especificaciones

1.1 especificaciones de DELTA Max(2000)	1
1.2 especificaciones de DELTA Max(1600)	2

2. Instrucciones de seguridad

2.1 Uso	3
2.2 Guía de eliminación	3

3. Primeros pasos

3.1 Detalles del producto	4
3.2 Pantalla LCD	5
3.3 Uso general del producto	5
3.4 Carga de CA	7
3.5 Carga mediante energía solar	8
3.6 Carga mediante vehículo	8
3.7 Uso de la batería adicional inteligente	9
3.8 APP	9
3.9 X-Boost	9
3.10 Sistema de alimentación de emergencia (SAE)	10

4. Preguntas frecuentes

10

5. Solución de problemas

11

6. Contenido de la caja

12

7. Almacenamiento y mantenimiento

12







1. Especificaciones

1.1 especificaciones de DELTA Max(2000)

Información general

Peso neto	22 kg
Dimensiones	49.7 × 24.2 × 30.5 cm
Capacidad	2016 Wh, 50,4 V
Certificación	UL CE FCC RoHS Telec
Wi-Fi	Compatible

Puertos de salida

CA (4 uds.)	Onda sinusoidal pura, 2400 W totales (máximo: 4600 W), 230 V~ (50 Hz/60 Hz)
Potencia máxima de los dispositivos compatibles con X-Boost	3000 W
USB-A (2 uds.)	5 V  2,4 A, 12 W como máx. por puerto
USB-A de carga rápida (2 ud.)	5 V  2,4 A 9 V  2 A 12 V  1,5 A 18 W como máx.
USB-C (2 ud.)	5/9/12/15/20 V  5 A, 100 W como máx.
Cargador para vehículo	12,6 V  10 A, 126 W como máx.
Salida DC5521 (2 uds.)	12,6 V  3 A, por puerto

* El cargador para vehículo comparte alimentación con el puerto de salida DC5521, con lo que suministra una potencia máxima de 126 W.

Puertos de entrada

Carga de CA	Carga rápida de X-Stream, 2000 W como máx, 10 A
Tensión de entrada de CA	220-240 V~, 50 Hz/60 Hz
Cargador de energía solar	11-100 V  10 A como máx, 800 W como máx.
Cargador para vehículo	Admite batería de 12 V/24 V, valor predeterminado: 8 A

Información sobre la batería

Química de las celdas	NCM
Vida útil	1 año (después de una carga completa)
Ciclos de vida útil	800 ciclos a más del 80 % de la capacidad
Protección	Protección contra sobretensión, protección contra sobrecarga, protección contra sobrecalentamiento, protección contra cortocircuito, protección por baja temperatura, protección contra tensión baja, protección contra sobrecorriente

Temperatura ambiental de funcionamiento

Temperatura de funcionamiento óptima	20°C a 30°C(68°F a 86°F)
Temperatura de descarga	-20°C a 45°C (-4°F a 113°F)
Temperatura de carga	0°C a 45°C (32°F a 113°F)
Temperatura de almacenamiento	-20°C a 45°C (-4°F a 113°F) (óptimo: 20°C a 30°C [68°F a 86°F])

Conexiones adicionales

Batería adicional inteligente	Admite hasta 2 baterías adicionales inteligentes DELTA Max (se venden por separado)
Generador Smart Generator	Compatible (se vende por separado)







* La posibilidad de que el producto se cargue o descargue depende de la temperatura real del grupo de baterías.

1.2 especificaciones de DELTA Max(1600)

Información general

Peso neto	22 kg
Dimensiones	49.7 × 24.2 × 30.5 cm
Capacidad	1612 Wh, 50,4 V
Certificación	UL CE FCC RoHS Telec
Wi-Fi	Compatible

Puertos de salida

CA (4 uds.)	Onda sinusoidal pura, 2000 W totales (máximo: 4600 W), 230 V~ (50 Hz/60 Hz)
Potencia máxima de los dispositivos compatibles con X-Boost	2500 W
USB-A (2 uds.)	5 V  2,4 A, 12 W como máx. por puerto
USB-A de carga rápida (2 ud.)	5 V  2,4 A 9 V  2 A 12 V  1,5 A 18 W como máx.
USB-C (2 ud.)	5/9/12/15/20 V  5 A, 100 W como máx.
Cargador para vehículo	12,6 V  10 A, 126 W como máx.
Salida DC5521 (2 uds.)	12,6 V  3 A, por puerto

* El cargador para vehículo comparte alimentación con el puerto de salida DC5521, con lo que suministra una potencia máxima de 126 W.

Puertos de entrada

Carga de CA	Carga rápida de X-Stream, 1600 W como máx, 10 A
Tensión de entrada de CA	220-240 V~, 50 Hz/60 Hz
Cargador de energía solar	11-100 V  10 A como máx, 800 W como máx.
Cargador para vehículo	Admite batería de 12 V/24 V, valor predeterminado: 8 A

Información sobre la batería

Química de las celdas	NCM
Vida útil	1 año (después de una carga completa)
Ciclos de vida útil	500 ciclos a más del 80 % de la capacidad
Protección	Protección contra sobretensión, protección contra sobrecarga, protección contra sobrecalentamiento, protección contra cortocircuito, protección por baja temperatura, protección contra tensión baja, protección contra sobrecorriente

Temperatura ambiental de funcionamiento

Temperatura de funcionamiento óptima	20°C a 30°C(68°F a 86°F)
Temperatura de descarga	-20°C a 45°C (-4°F a 113°F)
Temperatura de carga	0°C a 45°C (32°F a 113°F)
Temperatura de almacenamiento	-20°C a 45°C (-4°F a 113°F) (óptimo: 20°C a 30°C [68°F a 86°F])

Conexiones adicionales

Batería adicional inteligente	Admite hasta 2 baterías adicionales inteligentes DELTA Max (se venden por separado)
Generador Smart Generator	Compatible (se vende por separado)

* La posibilidad de que el producto se cargue o descargue depende de la temperatura real del grupo de baterías.

2. Instrucciones de seguridad

2.1 Uso

1. No utilice el producto cerca de una fuente de calor, como una fuente de fuego o una caldera.
2. Evite el contacto con cualquier líquido. No sumerja el producto en agua ni lo moje. No utilice el producto en ambientes húmedos o lluviosos.
3. No utilice el producto en un entorno con electricidad estática o campos magnéticos fuertes.
4. No desarme el producto de ninguna manera ni lo perforo con objetos afilados.
5. Evite el uso de cables u otros objetos metálicos que puedan provocar un cortocircuito.
6. No utilice componentes ni accesorios no oficiales. Si necesita sustituir algún componente o accesorio, visite los canales oficiales de EcoFlow para comprobar la información pertinente.
7. Cuando utilice el producto, respete estrictamente la temperatura ambiente de funcionamiento que se indica en este manual de usuario. Si la temperatura es demasiado alta, se podría provocar un incendio o una explosión; si la temperatura es demasiado baja, es posible que el rendimiento del producto se reduzca de forma importante o que el producto deje de funcionar.
8. No coloque objetos pesados encima del producto.
9. No bloquee el ventilador por la fuerza durante su uso ni coloque el producto en un lugar sin ventilación o con mucho polvo.
10. Evite que se produzcan golpes, caídas o demasiadas vibraciones cuando utilice el producto. En caso de un golpe externo grave, apague inmediatamente la fuente de alimentación y deje de usar el producto. Asegúrese de que el producto esté bien sujeto durante el transporte para evitar vibraciones y golpes.
11. Si el producto se cae accidentalmente al agua durante su uso, colóquelo en un espacio abierto que sea seguro y manténgase alejado de él hasta que esté completamente seco. El producto seco no debe volver a utilizarse y debe desecharse de manera adecuada de acuerdo con la sección 2.2 que se describe a continuación. Si el producto se incendia, le recomendamos que utilice extintores de incendios en el siguiente orden: agua o agua nebulizada, arena, manta, polvo seco y, por último, un extintor de incendios de dióxido de carbono.
12. Utilice un paño seco para limpiar la suciedad de los orificios del producto.
13. Apoye el producto en una superficie plana para evitar que se caiga y sufra daños. Si el producto se vuelca en exceso y se daña gravemente, apáguelo inmediatamente, colóquelo en un espacio abierto, manténgalo alejado de materiales combustibles y personas, y deséchelo conforme a las leyes y normativas locales.
14. Asegúrese de que el producto esté fuera del alcance de niños y mascotas.

2.2 Guía de eliminación

1. Si las condiciones lo permiten, asegúrese de que la batería esté completamente descargada antes de desecharla en el contenedor de reciclaje de baterías designado. El producto contiene baterías con productos químicos potencialmente peligrosos, por lo que está estrictamente prohibido desecharlo en cubos de basura comunes. Para obtener más información, siga las leyes y normativas locales en materia de reciclaje y eliminación de baterías.
2. Si la batería no se puede descargar por completo debido a un fallo del producto, no la deseche directamente en el contenedor de reciclaje de baterías. En ese caso, póngase en contacto con una empresa de reciclaje de baterías profesional para que ellos se encarguen.
3. Deseche las baterías descargadas que no puedan recargarse.

3. Primeros pasos

3.1 Detalles del producto

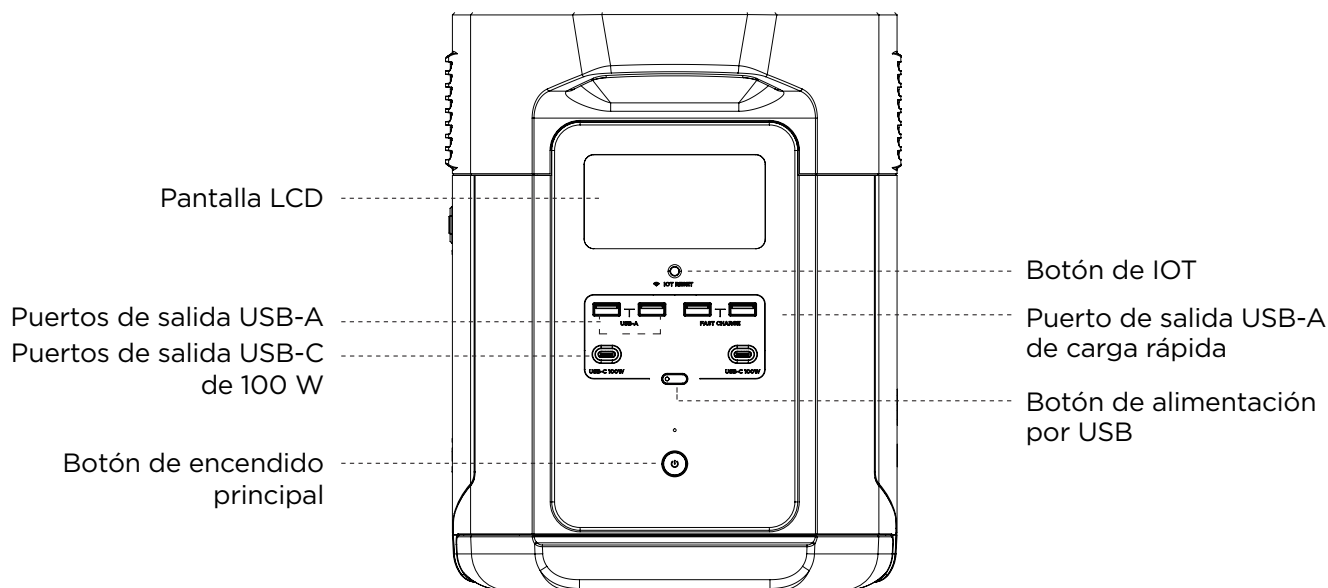

Interruptor de carga rápida de CA

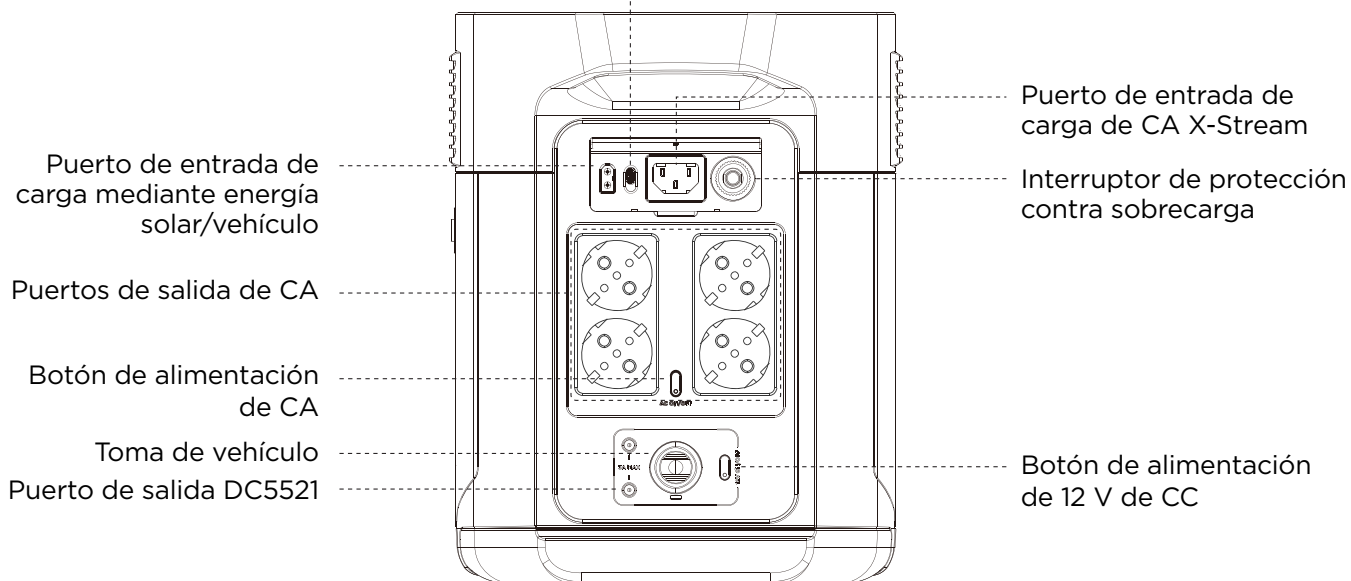

Ventilador

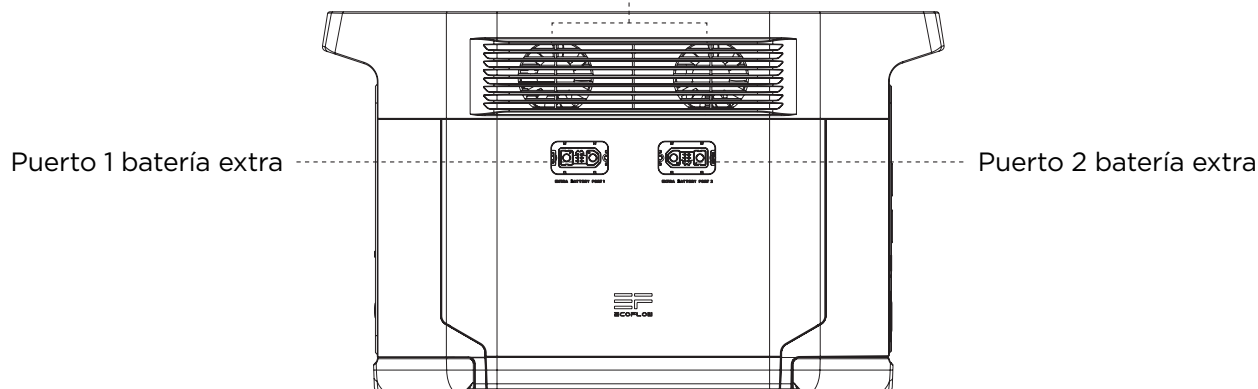

3.2 Pantalla LCD

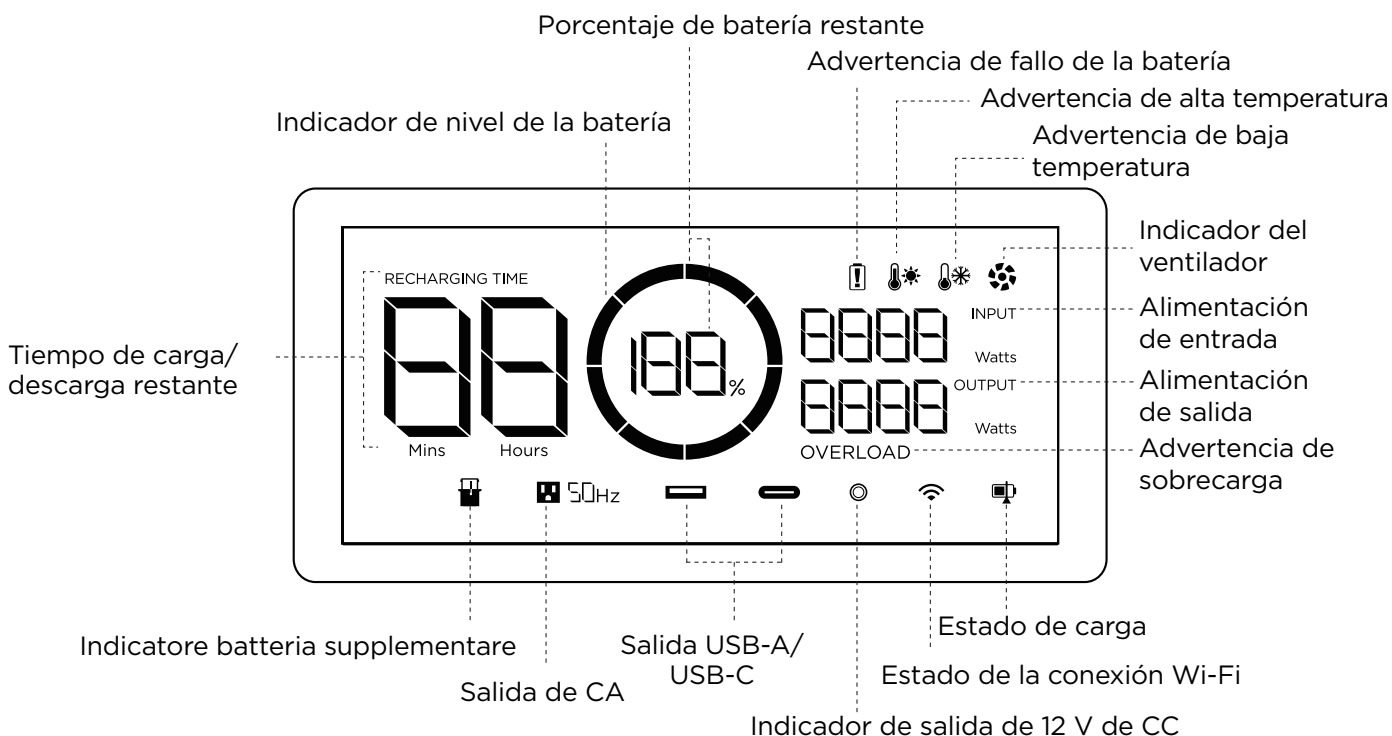

Indicador de nivel de la batería: el indicador se llena repetidamente durante la carga. Si el producto tiene una carga del 0 %, el indicador parpadeará para avisarle.

Estado de la conexión Wi-Fi: después de pulsar el botón de IOT durante 3 segundos, el indicador de estado de la conexión Wi-Fi parpadea en la pantalla LCD para indicar que el producto está listo para vincularse. Hay dos maneras de conectar el producto con la aplicación: bien mediante conexión directa con el punto de conexión del producto, bien mediante Internet. Si la aplicación se conecta correctamente con el punto de conexión del producto, el icono continuará parpadeando; si se conecta correctamente mediante Internet, el icono permanecerá encendido.

* Consulte la sección 5 para ver más soluciones de problemas.

3.3 Uso general del producto

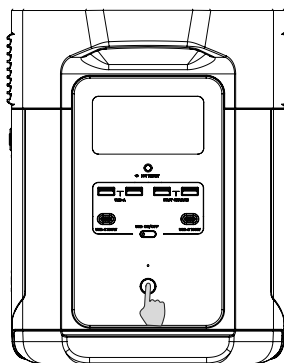

Pulsación corta para encender

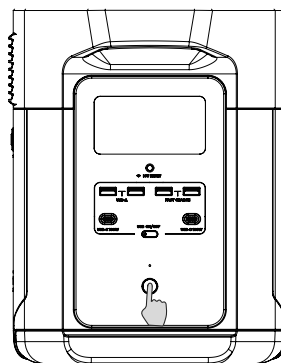

Pulsación larga para apagar

Encendido/apagado del producto y encendido de la pantalla

Pulse brevemente el botón de encendido principal para encender el producto. La pantalla LCD se encenderá y aparecerá el icono del indicador de nivel de la batería.

El producto entra en modo de reposo si pasan 5 minutos de inactividad. La pantalla LCD se apagará automáticamente. Cuando el producto detecta cualquier cambio de carga u operaciones, la pantalla LCD se ilumina automáticamente. Para encender o apagar la pantalla LCD, pulse brevemente el botón de encendido principal.

Para apagar el producto, mantenga pulsado el botón de encendido principal.

El tiempo de espera predeterminado del producto es de 2 horas. Con los otros botones de encendido apagados y sin acceso a la carga durante 2 horas, el producto se apagará automáticamente. El tiempo de espera se puede configurar en la aplicación.

Puerto de salida USB

Con el botón de encendido principal activado, pulse brevemente el botón de alimentación por USB para utilizar el puerto de salida USB. Pulse brevemente el botón de alimentación por USB de nuevo para apagarlo.

Con el botón de alimentación por USB activado, el producto no se apagará automáticamente.

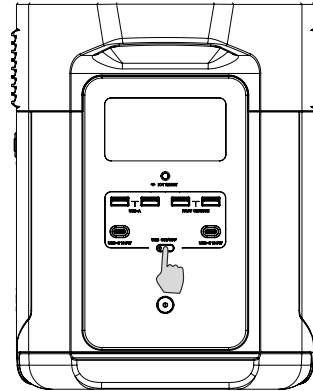

Pulsar interruptor USB

Puerto de salida de 12 V de CC

Con el botón de encendido principal activado, pulse brevemente el botón de alimentación de 12 V de CC para utilizar el puerto de salida de CC. Vuelva a pulsar brevemente el botón de alimentación de 12 V de CC para desactivarlo.

Si el botón de alimentación de 12 V de CC está activado, el producto no se apagará automáticamente.

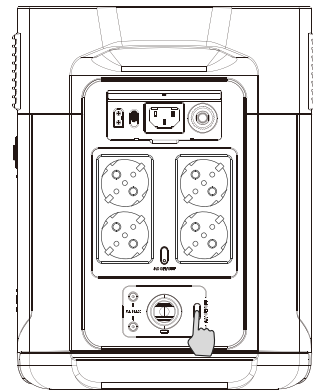

Pulsación corta
Botón de alimentación
de 12 V de CC

Puerto de salida de CA

Con el botón de encendido principal activado, pulse brevemente el botón de alimentación de CA para utilizar el puerto de salida de CA. Vuelva a pulsar brevemente el botón de alimentación de CA para desactivarlo.

El tiempo de espera predeterminado del puerto de salida de CA es de 12 horas. Si no se produce acceso de ninguna carga durante 12 horas, el botón de alimentación de CA se apagará automáticamente.

Apague el botón de alimentación de CA mientras no esté en uso para ahorrar energía.

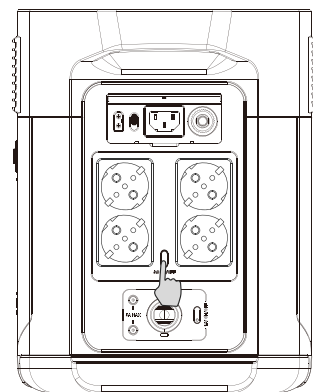

Pulsación corta
Botón de alimentación de CA

3.4 Carga de CA

La tecnología de carga rápida X-Stream de EcoFlow está diseñada específicamente para la carga de CA. Puede controlar la alimentación de carga mediante el interruptor de carga rápida de CA. Si lo coloca en la posición superior, dispondrá de la velocidad de carga máxima. Si lo coloca en la posición inferior, dispondrá de la velocidad personalizada que haya configurado. El valor predeterminado de esta es de 400 W y puede personalizarse en la aplicación EcoFlow. En caso de que se produzcan situaciones anómalas en las que la corriente de entrada de CA siga siendo de más de 20 A, el puerto de entrada de carga X-Stream activará una función de autoprotección y aparecerá el interruptor de protección contra sobrecarga del producto automáticamente. Una vez que haya confirmado que no hay ninguna avería en el producto, puede pulsar el interruptor de protección contra sobrecarga para reanudar la carga.

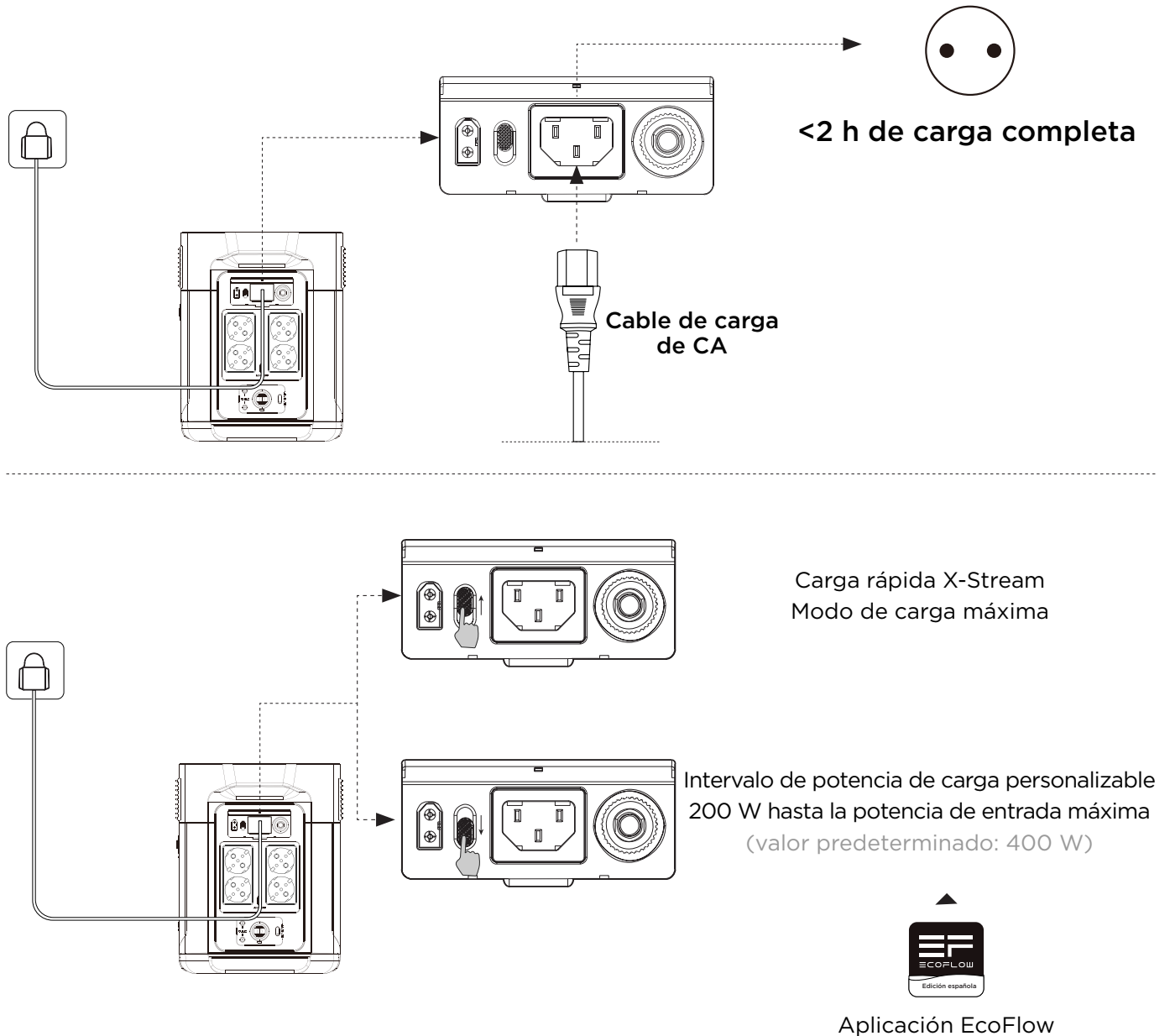

Es posible ajustar la alimentación de carga mediante el interruptor de carga rápida de CA de la parte trasera del producto. Puede establecer el intervalo de alimentación de carga en la aplicación EcoFlow. Utilizzare il cavo di ricarica CA EcoFlow per una ricarica rapida. Il cavo di ricarica CA deve essere collegato direttamente alla presa a muro a 10 A (o superiore). EcoFlow non si assume alcuna responsabilità per eventuali conseguenze derivanti dal mancato rispetto delle istruzioni, inclusa a titolo esemplificativo ma non esaustivo, la ricarica con un cavo di ricarica CA.

3.5 Carga mediante energía solar

Los usuarios pueden conectar paneles solares en serie como se indica en la imagen para recargar el producto. El producto admite una alimentación de entrada de 11-100 V de CC, 10 A de corriente máxima y 800 W de alimentación de carga máxima.

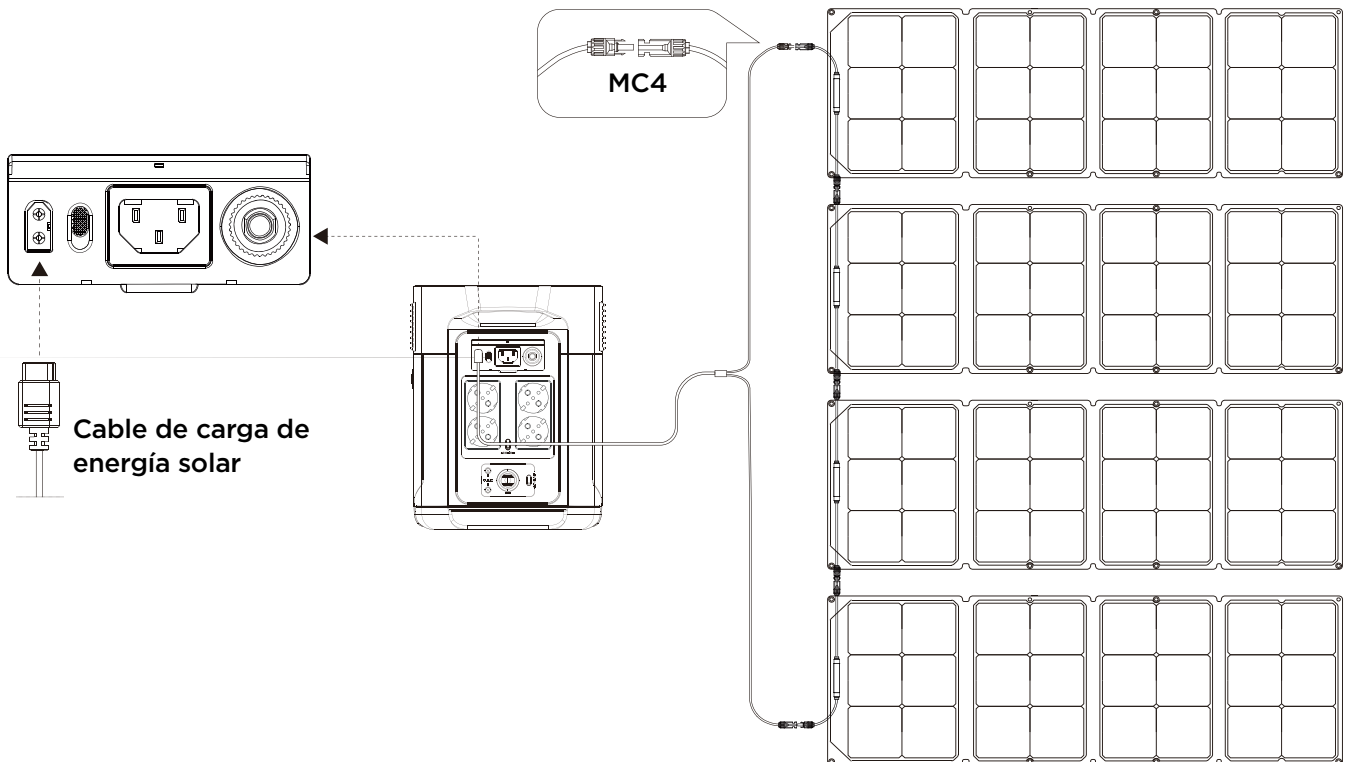

Si va a utilizar un panel solar EcoFlow para cargar el producto, siga las instrucciones incluidas con el panel solar.

Antes de conectar el panel solar, verifique que la tensión de salida del panel solar sea inferior a 100 V para evitar dañar el producto.

3.6 Carga mediante vehículo

Los usuarios pueden recargar el producto mediante el puerto de entrada de carga mediante vehículo.

Admite cargadores para vehículo de 12 V/24 V y 8 A de corriente de carga predeterminada.

Lleve a cabo la carga con el cargador para vehículo una vez arrancado este para evitar que no arranque como consecuencia de que la batería del vehículo sea insuficiente. Asimismo, verifique que el puerto de entrada de carga mediante vehículo y el cable de carga mediante vehículo se encuentren en buen estado. EcoFlow no asume ninguna responsabilidad por daños o pérdidas derivados de no seguir las instrucciones.

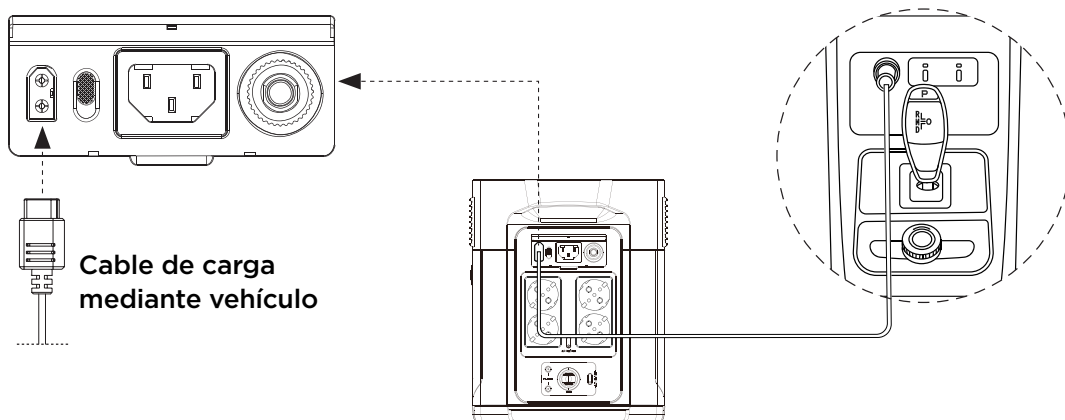

3.7 Uso de la batería adicional inteligente

Se pueden conectar hasta dos baterías adicionales inteligentes al mismo tiempo si se necesita mayor capacidad. Consulte los manuales de usuario de la batería adicional inteligente DELTA Max y el generador inteligente Smart Generator para obtener instrucciones detalladas.

Antes de usar la batería adicional, preste atención a las instrucciones que aparecen a continuación:

1. Antes de conectar el producto a una batería adicional inteligente, asegúrese de que tanto el producto como la batería adicional inteligente estén apagados.
2. Después de conectar el producto a una batería adicional inteligente, asegúrese de que ambas pantallas LCD muestren un icono de batería adicional antes de usarlo.
3. No conecte ni desconecte directamente la batería adicional inteligente durante los procesos de carga y descarga. Si necesita conectarlo o desconectarlo durante el proceso, apague el producto primero.
4. No toque los terminales metálicos de la batería adicional inteligente con las manos u otros objetos. Si se adhieren objetos extraños a los terminales metálicos, límpielos suavemente con un paño seco.

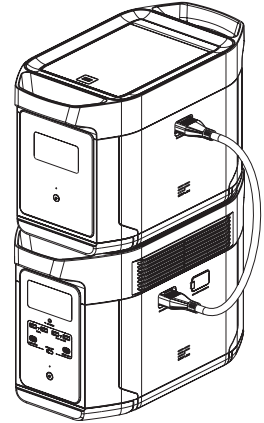

3.8 APP

La aplicación EcoFlow permite a los usuarios controlar y supervisar los generadores de energía EcoFlow de manera remota.

Lea la guía de usuario de la aplicación EcoFlow y acceda al vínculo de descarga aquí: <https://eu.ecoflow.com/pages/download-center>.

Política de privacidad

Al utilizar los productos, las aplicaciones y los servicios de EcoFlow, acepta los Términos de uso y la Política de privacidad de EcoFlow, a los que puede acceder en la sección "Acerca de" de la página "Usuario" de la aplicación EcoFlow o en la página web oficial de EcoFlow, en los enlaces <https://eu.ecoflow.com/pages/terms-of-use> y <https://eu.ecoflow.com/pages/privacy-policy>.



3.9 X-Boost

Para evitar una interrupción del funcionamiento debido a la protección contra sobrecarga, la función X-Boost se activará automáticamente cuando la salida total supere la potencia de salida nominal, lo que permite al producto alimentar dispositivos de alta tensión a la potencia de salida nominal.

Consejos para X-Boost:

1. La función X-Boost está activada por defecto; puede activarla y desactivarla en la aplicación EcoFlow.
2. La función X-Boost no está disponible si se activa la salida de CA en estado de recarga (en modo de derivación) y si X-Boost está desactivada.
3. La función X-Boost no puede utilizarse en todos los dispositivos eléctricos. No es compatible con dispositivos con requisitos de tensión estrictos. No se puede utilizar con dispositivos con protección contra tensión (p. ej., instrumentos de precisión). El modo de X-Boost es más adecuado para dispositivos de calefacción. Lleve a cabo sus propias comprobaciones con sus dispositivos con la función X-Boost activada.

3.10 Sistema de alimentación de emergencia (SAE)

El producto admite el EPS. Si conecta la alimentación de la red al puerto de entrada de CA del producto mediante un cable de carga de CA, puede suministrar alimentación a dispositivos portátiles mediante las tomas de salida de CA (en este caso, la alimentación de CA procederá de la red y no del generador de energía). En caso de apagón repentino, es posible volver al modo de suministro mediante batería del producto de manera automática tras 30 ms. Como función básica de SAI, no admite la conmutación de 0 ms. No conecte el producto a ningún dispositivo que admita SAI de 0 ms, como servidores de datos y estaciones de trabajo. Efectúe una comprobación y verifique la compatibilidad antes de utilizar el producto. Recomendamos que cargue los dispositivos uno a uno y evite utilizar varios al mismo tiempo para que no se active la protección contra sobrecarga. EcoFlow no asume ninguna responsabilidad por averías de dispositivos y pérdidas de datos derivadas de no seguir las instrucciones.

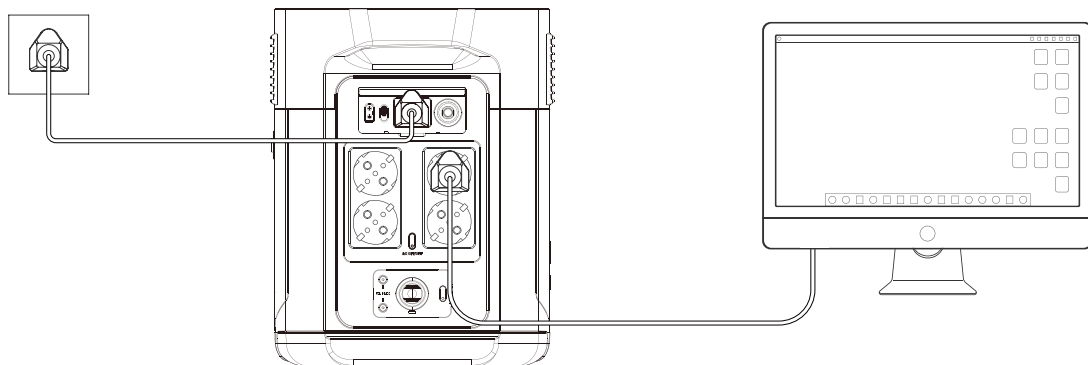

4. Preguntas frecuentes

1. ¿Qué batería utiliza el producto?

Utiliza una batería de iones de litio de alta calidad.

2. ¿Qué dispositivos pueden alimentarse mediante el puerto de salida de CA del producto?

Con una potencia nominal alta y una potencia máxima, el puerto de salida de CA es capaz de suministrar alimentación a la mayoría de electrodomésticos. Antes de utilizarlo, recomendamos confirmar la corriente de los dispositivos en primer lugar y verificar que la suma de potencia de todos los aparatos cargados sea inferior al valor de potencia nominal.

3. ¿Durante cuánto tiempo el producto puede cargar mis dispositivos?

El tiempo de carga se muestra en la pantalla LCD del producto, que se puede utilizar para calcular el tiempo de carga de la mayoría de aparatos con un consumo estable de energía.

4. ¿Cómo puedo saber si el producto se está cargando?

Cuando se está cargando, el tiempo de carga restante se muestra en la pantalla LCD. Mientras tanto, el icono del indicador de carga comienza a girar con el porcentaje de batería restante y la alimentación de entrada se muestra a la derecha del círculo.

5. ¿Cómo debo limpiar el producto?

Límpielo cuidadosamente con un paño seco, suave y limpio o con papel absorbente.























6. ¿Cómo debo almacenar el producto?

Antes de almacenar el producto, primero apáguelo y, a continuación, guárdelo en un lugar seco y ventilado a temperatura ambiente. No lo coloque cerca de fuentes de agua. Para almacenarlo durante periodos prolongados, descargue la batería al 30 % y recárguela al 60 % cada tres meses para ampliar su vida útil.

7. ¿Puedo llevar el producto en un avión?

No.

5. Solución de problemas

Indicador	Problema	Solución
 OVERLOAD Los iconos parpadean a la vez	Protección contra sobrecarga del USB-A	Reanude el funcionamiento normal retirando el dispositivo eléctrico conectado al puerto USB-A.
 OVERLOAD Los iconos parpadean a la vez	Protección contra sobrecarga del USB-C	Reanude el funcionamiento normal retirando el dispositivo eléctrico conectado al puerto USB-C.
  Los iconos parpadean a la vez	Protección contra sobrecalentamiento del USB-C	Una vez que se haya enfriado el producto, el funcionamiento normal se reanudará automáticamente.
RECHARGING TIME   Los iconos parpadean a la vez	Protección de carga por alta temperatura	La carga se reanudará automáticamente una vez que la batería se enfríe.
  Los iconos parpadean a la vez	Protección de descarga por alta temperatura	La fuente de alimentación se reanudará automáticamente una vez que la batería se enfríe.
RECHARGING TIME   Los iconos parpadean a la vez	Protección de carga por baja temperatura	La carga se reanudará automáticamente una vez que la temperatura de la batería supere los 41 °F (5 °C).
  Los iconos parpadean a la vez	Protección de descarga por baja temperatura	La fuente de alimentación se reanudará automáticamente una vez que la temperatura de la batería supere los 10 °F (-12 °C).
 50Hz OVERLOAD Los iconos parpadean a la vez	Protección contra sobrecarga de la salida de CA	Se reanudará automáticamente el funcionamiento normal una vez que haya retirado el dispositivo sobrecargado y haya reiniciado el producto. Debe respetarse el valor de potencia nominal de los dispositivos eléctricos. (Consulte las instrucciones de X-Boost para obtener más información sobre las limitaciones de potencia).
 50Hz  Los iconos parpadean a la vez	Protección contra sobrecalentamiento de CA	Verifique si la entrada y la salida del ventilador están bloqueadas u obstruidas. De no estarlo, se reanudará automáticamente el funcionamiento normal una vez que la temperatura del producto se haya reducido.
 50Hz  Los iconos parpadean a la vez	Protección contra temperatura baja de CA	Se reanudará automáticamente el funcionamiento normal después de utilizar el producto a las temperaturas ambientales óptimas.
 El icono parpadea	Bloqueo u obstrucción del ventilador	Verifique si el ventilador está bloqueado u obstruido por materiales extraños.
 OVERLOAD Los iconos parpadean a la vez	Protección contra sobrecarga del cargador para vehículo	Se reanudará automáticamente el funcionamiento normal del producto una vez que haya retirado el dispositivo conectado al cargador para vehículo.
  Los iconos parpadean a la vez	Protección contra sobrecalentamiento del cargador para vehículo	Una vez que se haya enfriado el producto, el funcionamiento normal se reanudará automáticamente.
 El icono permanece encendido	Fallo de la batería	Póngase en contacto con el servicio de atención al cliente de EcoFlow

Si se indicasen uno o varios errores en la pantalla LCD durante el uso y no hubieran desaparecido después de reiniciarlo, deje de utilizarlo de inmediato (no intente cargarlo o descargarlo).

Si necesita más ayuda, póngase en contacto con el servicio de atención al cliente de EcoFlow.

6. Contenido de la caja

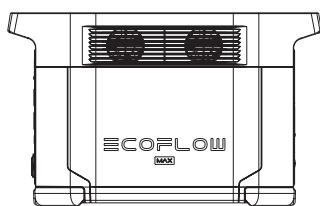

DELTA Max

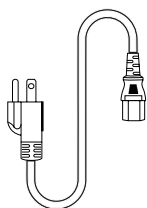

Cable de carga de CA

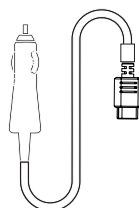

Cable de carga
mediante vehículo

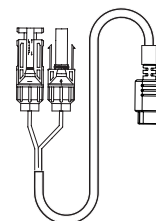

Cable de carga de
energía solar

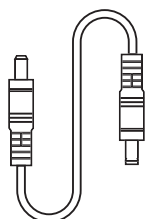

Cable DC5521 a DC5525

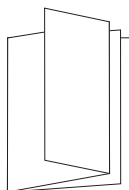

Manual de usuario
y tarjeta de garantía

7. Almacenamiento y mantenimiento

1. Utilice o almacene el producto a una temperatura ambiente de 68 °F a 86 °F (20 °C a 30 °C) y en un lugar alejado del agua, calor y otros objetos metálicos.
2. Para almacenarlo durante periodos prolongados, descargue la batería al 30 % y recárguela al 60 % cada tres meses.
3. Por motivos de seguridad, no guarde el producto a una temperatura ambiente superior a 113 °F (45 °C) o inferior a 14 °F (-10 °C) durante mucho tiempo.
4. Si la batería restante es inferior al 1 % al terminar de usar el producto, recárguela al 60 % antes de guardarla. Si el producto se deja inactivo durante mucho tiempo con la batería muy baja, es posible que se produzcan daños irreversibles en la celda de la batería y que se acorte la vida útil del producto.
5. Si el producto está inactivo durante demasiado tiempo con la batería muy baja, entrará en modo de protección de reposo profundo. En ese caso, cargue el producto antes de usarlo nuevamente.

ECOFLOW

MAX

EcoFlow DELTA Max | Gebruikershandleiding

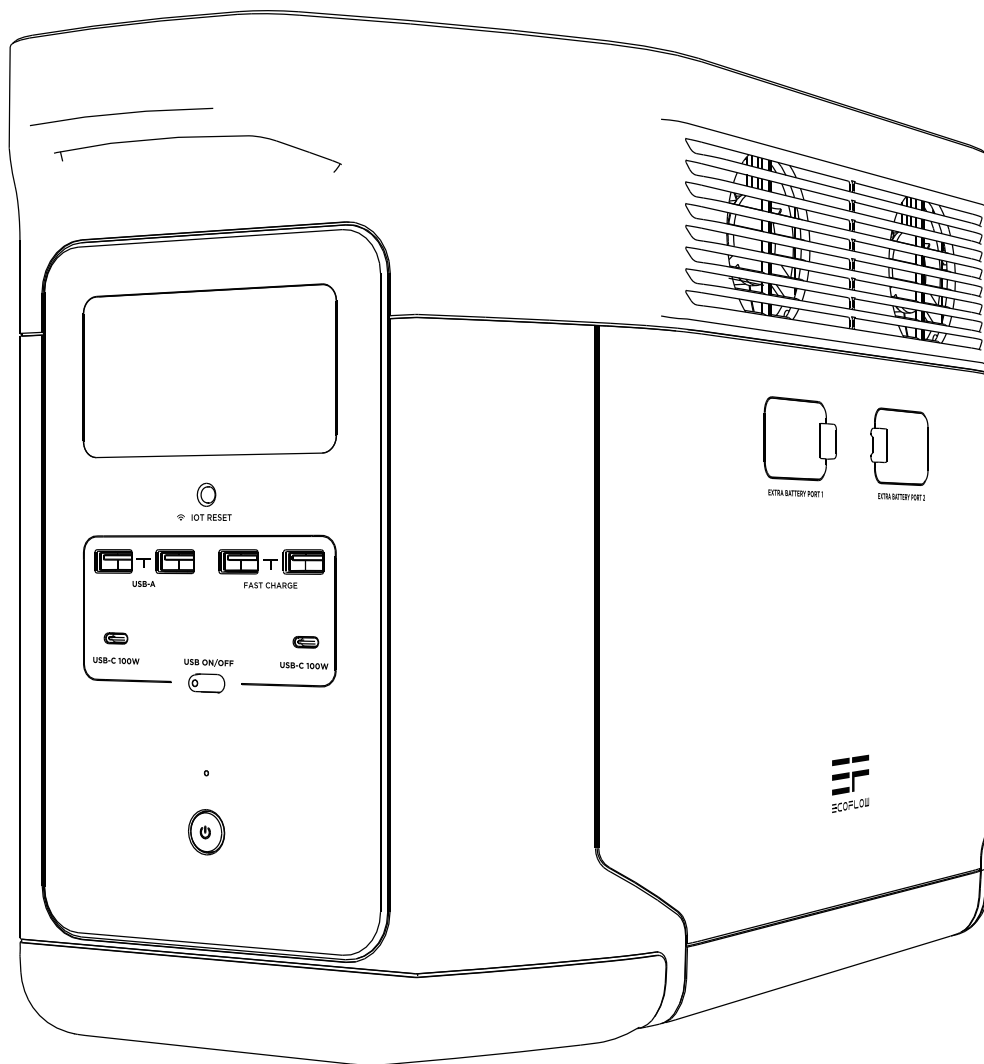

DISCLAIMER

Lees alle veiligheidstips, waarschuwingen, gebruiksvoorwaarden en disclaimers zorgvuldig door. Raadpleeg de gebruiksvoorwaarden en disclaimer op <https://ecoflow.com/pages/terms-of-use> en de stickers op het product vóór gebruik. Gebruikers nemen de volledige verantwoordelijkheid voor het gebruik en alle bedrijfsactiviteiten. Maak uzelf vertrouwd met de gerelateerde voorschriften in uw regio. U bent er als enige verantwoordelijk voor dat u op de hoogte bent van alle relevante voorschriften en dat u EcoFlow-producten gebruikt op een manier die aan de voorschriften voldoet.

INHOUD

1. Specificaties

1.1 specificaties van DELTA Max(2000)	1
1.2 specificaties van DELTA Max(1600)	2

2. Veiligheidsinstructies

2.1 Gebruik	3
2.2 Verwijderingsgids	3

3. Aan de slag

3.1 Productgegevens	4
3.2 LCD-scherm	5
3.3 Algemeen gebruik product	5
3.4 Opladen via AC-adapter	7
3.5 Opladen op zonne-energie	8
3.6 Opladen in de auto	8
3.7 Smart Extra Batterij gebruiken	9
3.8 App	9
3.9 X-Boost	9
3.10 Noodstroomvoorziening (EPS)	10

4. Veelgestelde vragen

10

5. Problemen oplossen

11

6. Inhoud van de doos

12

7. Opslag en onderhoud

12







1. Specificaties

1.1 specificaties van DELTA Max(2000)

Algemene info

Nettogewicht	22 kg
Afmetingen	49.7x24.2x30.5 cm
Capaciteit	2016 Wh, 50,4 V
Certificering	UL CE FCC ROHS Telec
WiFi	Ondersteund

Uitvoerpoorten

AC (x4)	Pure sinusgolven, totaal 2400 W (piek 4600 W), 230 V~ (50 Hz/60 Hz)
Max. vermogen van apparaat/apparaten ondersteund door X-Boost	3000 W
USB-A (x2)	5V  2,4 A, 12 W max, per poort
USB-A Snelladen (x2)	5V  2,4A 9 V  2 A 12 V  1,5 A 18 W max.
USB-C (x2)	5/9/12/15/20 V  5 A, 100 W max.
Autolader	12,6 V  10 A, 126 W max.
DC5521-uitgang (x2)	12,6 V  3 A, per poort

* De autolader deelt het vermogen met de DC5521-uitgangspoort, hij biedt een maximaal uitgangsvermogen van 126 W.

Invoerpoorten

Opladen via AC	X-Stream Fast Charge, max. 2000 W, 10 A
Ingangsspanning AC	220-240 V-50 Hz/60 Hz
Oplader op zonne-energie	11-100 V  10 A max, 800 W max.
Autolader	Ondersteunt batterij van 12 V/24 V, standaard is 8 A

Batterij-info

Celchemie	NCM
Houdbaarheid	1 jaar (na volledig opladen)
Levensduur	800 cycli tot 80%+ capaciteit
Bescherming	Overspanningsbeveiliging, overbelastingsbeveiliging, beveiliging tegen oververhitting, kortsluitingsbeveiliging, bescherming tegen lage temperaturen, laagspanningsbeveiliging, overstroombeveiliging

Omgeving/bedieningstemperatuur

Optimale bedrijfstemperatuur	20 °C tot 30 °C (68°F tot 86°F)
Uitblaastemperatuur	-20 °C tot 45 °C (-4°F tot 113°F)
Laadtemperatuur	0 °C tot 45 °C (32°F tot 113°F)
Opslagtemperatuur	-20 °C tot 45 °C (-4°F tot 113°F) (optimaal: 20 °C tot 30 °C (68°F tot 86°F))

Extra aansluitingen

Smart Extra Batterij	Ondersteunt maximaal 2 DELTA Max Smart Extra Batterijen (afzonderlijk verkrijgbaar)
Slimme generator	Ondersteund (afzonderlijk verkrijgbaar)







* Of het product kan worden opgeladen of ontladen, is afhankelijk van de werkelijke temperatuur van de batterypack.

1.2 specificaties van DELTA Max(1600)

Algemene info

Nettogewicht	22 kg
Afmetingen	49.7x24.2x30.5 cm
Capaciteit	1612 Wh, 50,4 V
Certificering	UL CE FCC ROHS Telec
WiFi	Ondersteund

Uitvoerpoorten

AC (x4)	Pure sinusgolven, totaal 2000 W (piek 4600 W), 230 V~ (50 Hz/60 Hz)
Max. vermogen van apparaat/apparaten ondersteund door X-Boost	2500 W
USB-A (x2)	5V  2,4 A, 12 W max, per poort
USB-A Snelladen (x2)	5V  2,4A 9 V  2 A 12 V  1,5 A 18 W max.
USB-C (x2)	5/9/12/15/20 V  5 A, 100 W max.
Autolader	12,6 V  10 A, 126 W max.
DC5521-uitgang (x2)	12,6 V  3 A, per poort

* De autolader deelt het vermogen met de DC5521-uitgangspoort, hij biedt een maximaal uitgangsvermogen van 126 W.

Invoerpoorten

Opladen via AC	X-Stream Fast Charge, max. 1600 W, 10 A
Ingangsspanning AC	220-240 V-50 Hz/60 Hz
Oplader op zonne-energie	11-100 V  10 A max, 800 W max.
Autolader	Ondersteunt batterij van 12 V/24 V, standaard is 8 A

Batterij-info

Celchemie	NCM
Houdbaarheid	1 jaar (na volledig opladen)
Levensduur	500 cycli tot 80%+ capaciteit
Bescherming	Overspanningsbeveiliging, overbelastingsbeveiliging, beveiliging tegen oververhitting, kortsluitingsbeveiliging, bescherming tegen lage temperaturen, laagspanningsbeveiliging, overstroombeveiliging

Omgeving/bedieningstemperatuur

Optimale bedrijfstemperatuur	20 °C tot 30 °C (68°F tot 86°F)
Uitblaastemperatuur	-20 °C tot 45 °C (-4°F tot 113°F)
Laadtemperatuur	0 °C tot 45 °C (32°F tot 113°F)
Opslagtemperatuur	-20 °C tot 45 °C (-4°F tot 113°F) (optimaal: 20 °C tot 30 °C (68°F tot 86°F))

Extra aansluitingen

Smart Extra Batterij	Ondersteunt maximaal 2 DELTA Max Smart Extra Batterijen (afzonderlijk verkrijgbaar)
Slimme generator	Ondersteund (afzonderlijk verkrijgbaar)

* Of het product kan worden opgeladen of ontladen, is afhankelijk van de werkelijke temperatuur van de batterypack.

2. Veiligheidsinstructies

2.1 Gebruik

1. Gebruik het product niet in de buurt van warmtebronnen, zoals vuur of een verwarmingsoven.
2. Vermijd contact met vloeistoffen. Dompel het product niet onder in water en laat het niet nat worden. Gebruik het product niet bij regen of in vochtige omgevingen.
3. Gebruik het product niet in een omgeving met sterke statische elektriciteit/magnetische velden.
4. Haal het product niet uit elkaar en doorboor het niet met scherpe voorwerpen.
5. Gebruik geen draden of andere metalen voorwerpen die kortsluiting kunnen veroorzaken.
6. Gebruik geen onderdelen of accessoires van derden. Als u onderdelen of accessoires moet vervangen, ga dan naar de officiële EcoFlow-kanalen voor relevante informatie.
7. Houd u bij het gebruik van het product strikt aan de omgevingstemperatuur voor gebruik dat in deze gebruiksaanwijzing wordt vermeld. Als de temperatuur te hoog is, kan dit brand of een explosie veroorzaken. Als de temperatuur te laag is, kunnen de prestaties van het product sterk afnemen of werkt het product niet meer.
8. Stapel geen zware voorwerpen op het product.
9. Vergrendel de ventilator niet met kracht tijdens gebruik en plaats het product niet in een niet-geventileerde of stoffige omgeving.
10. Voorkom stoten, vallen of ernstige trillingen tijdens het gebruik van het product. Schakel in geval van een ernstige externe botsing de voeding onmiddellijk uit en gebruik het product niet meer. Zorg ervoor dat het product tijdens het transport goed is bevestigd om trillingen en schokken te voorkomen.
11. Als u het product per ongeluk in water laat vallen tijdens het gebruik, plaats het dan op een veilige, open plek en blijf uit de buurt tot het volledig droog is. Het gedroogde product mag niet opnieuw worden gebruikt en moet op de juiste wijze worden afgevoerd volgens Sectie 2.2 hieronder. Als het product vlam vat, raden wij u aan de brandblussers in de volgende volgorde te gebruiken: water of waternevel, zand, branddeken, droogpoeder en ten slotte een brandblusser met kooldioxide.
12. Gebruik een droge doek om vuil van de productpoorten te verwijderen.
13. Plaats het product op een vlakke ondergrond om schade te voorkomen die wordt veroorzaakt door omvallen. Als het product is omgevallen en ernstig beschadigd is geraakt, schakelt u het onmiddellijk uit, plaatst u de batterij in een open ruimte, houdt u deze uit de buurt van personen en brandbare materialen en voert u de batterij af in overeenstemming met de plaatselijke wet- en regelgeving.
14. Houd het product buiten het bereik van kinderen en huisdieren.

2.2 Verwijderingsgids

1. Als de omstandigheden dit toelaten, moet u ervoor zorgen dat de batterij volledig is ontladen voordat u deze weggooit in een daarvoor aangewezen recyclingbak voor batterijen. Het product bevat batterijen met potentieel gevaarlijke chemicaliën, dus het is ten strengste verboden het product af te voeren in gewone vuilnisbakken. Volg voor meer informatie de lokale wetten en voorschriften voor het recyclen en afvoeren van batterijen.
2. Als de batterij niet volledig kan worden ontladen als gevolg van een defect product, dient u de batterij niet rechtstreeks in de recyclingbak voor batterijen te doen. Neem in dat geval contact op met een professioneel recyclingbedrijf voor batterijen voor verdere verwerking.
3. Gooi overmatig ontladen batterijen die niet kunnen worden opgeladen weg.

3. Aan de slag

3.1 Productgegevens

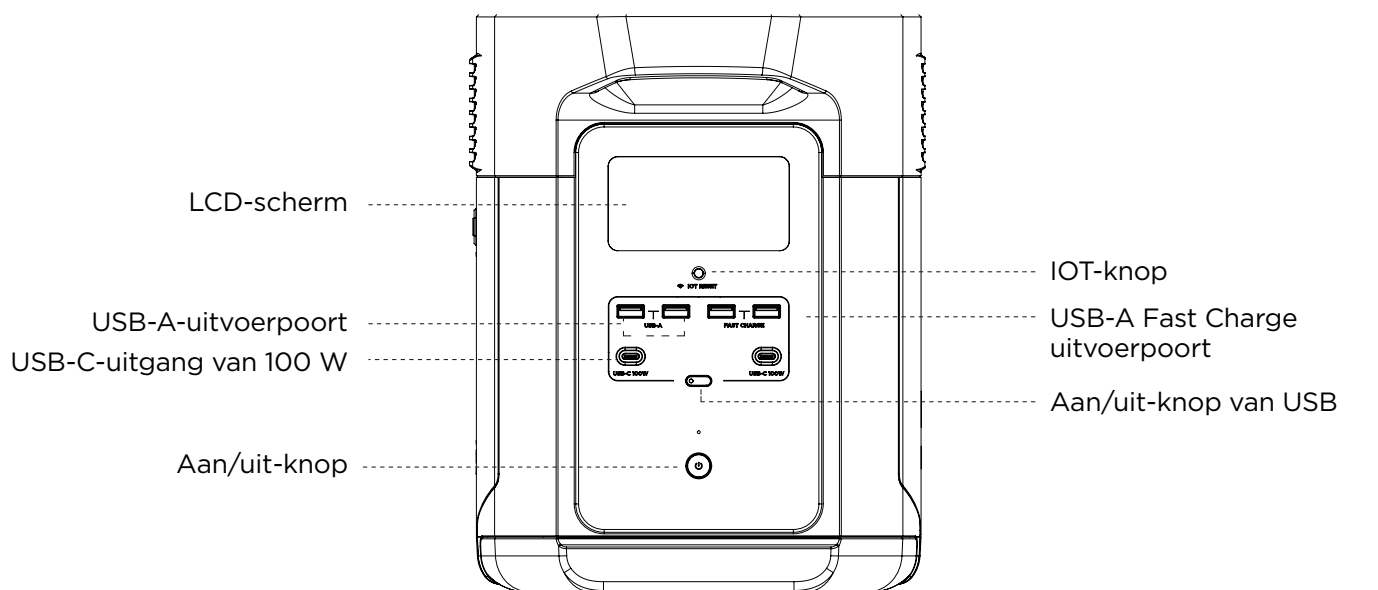

Schakelaar voor AC-oplaadsnelheid

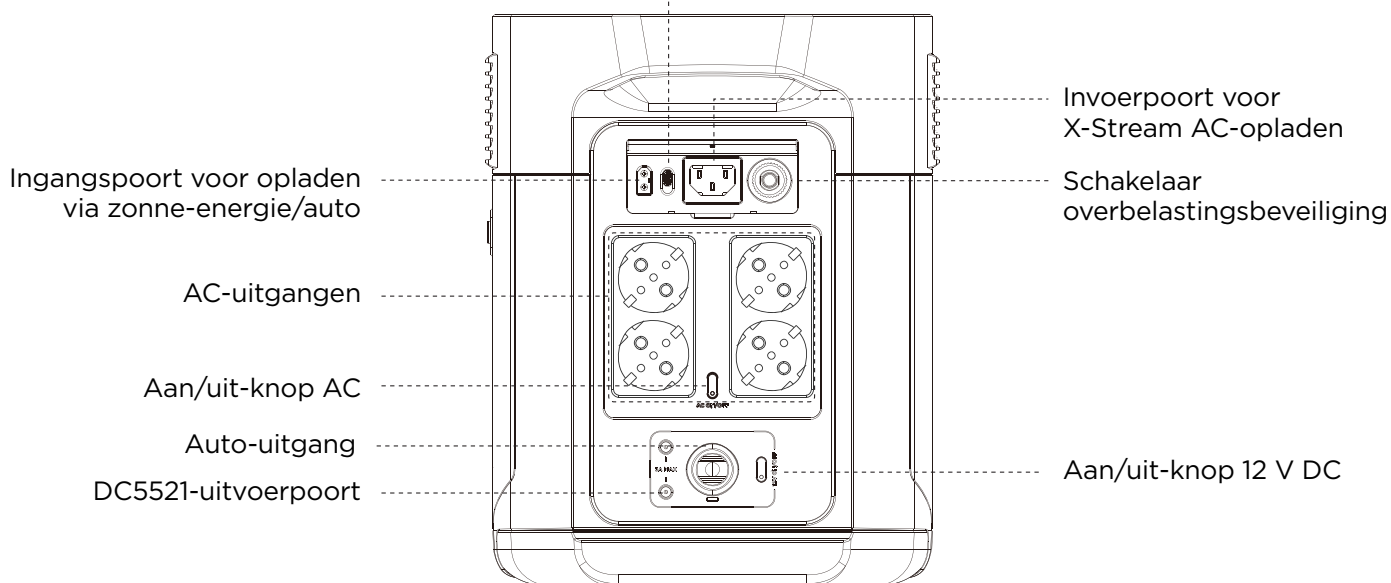

Ventilator

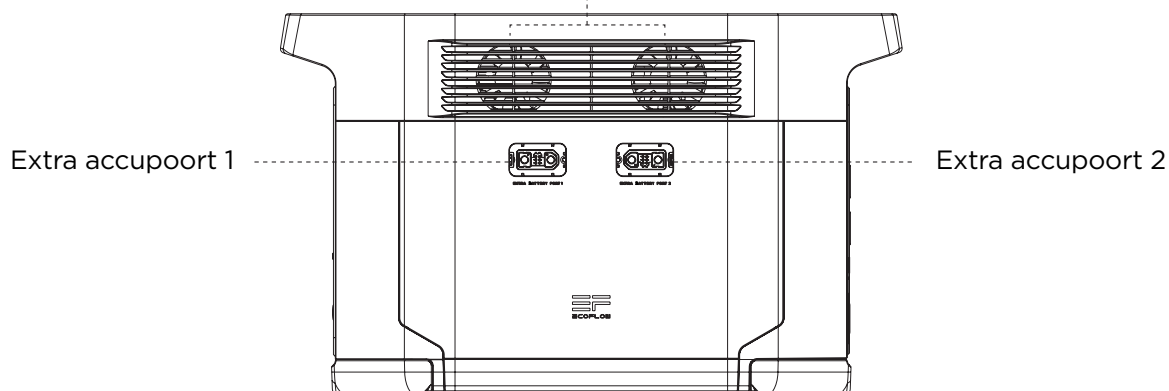

3.2 LCD-scherm

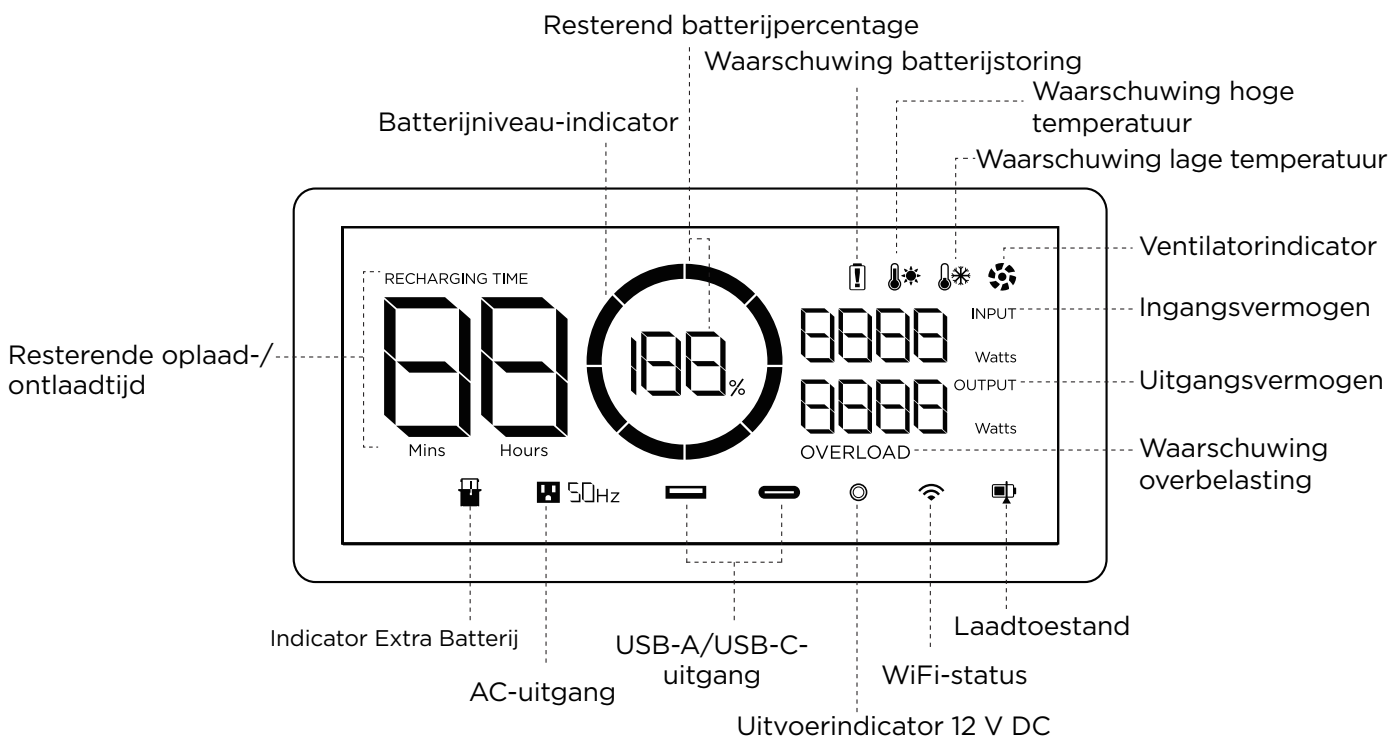

Indicator batterijniveau: De indicator wordt herhaaldelijk gevuld tijdens het opladen. Als het product 0% is opgeladen, knippert het lampje om u te waarschuwen.

WiFi-status: Nadat u 3 seconden op de IOT-knop hebt gedrukt, knippert de WiFi-status op het LCD-scherm om aan te geven dat het product klaar is om te worden gekoppeld. Er zijn twee manieren om het product te verbinden met de app: rechtstreeks verbinding maken met de hotspot van het product of via internet. Als de app is verbonden met de hotspot van het product, blijft het pictogram knipperen. Als de verbinding met internet tot stand is gebracht, blijft het pictogram branden.

* Zie Sectie 5 voor meer stappen voor probleemoplossing.

3.3 Algemeen gebruik product

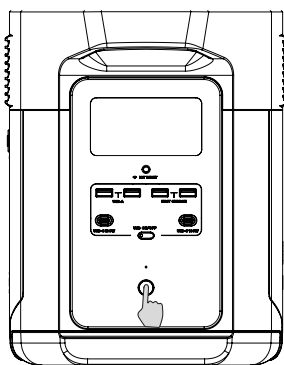

Kort indrukken om in te schakelen

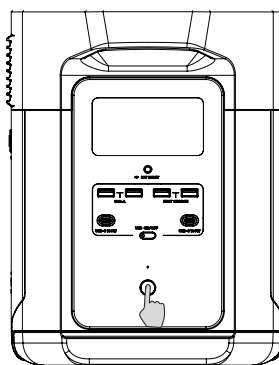

Lang indrukken om uit te schakelen

Product aan, product uit, LCD-scherm aan

Druk kort op de Aan/uit-knop om het product in te schakelen. Het LCD-scherm gaat branden en het pictogram van de batterijniveau-indicator wordt weergegeven.

Het product schakelt over naar de slaapstand na 5 minuten inactiviteit; het LCD-scherm wordt automatisch uitgeschakeld. Wanneer het product een verandering in de lading of bediening detecteert, gaat het LCD-scherm automatisch branden. Druk kort op de Aan/uit-knop om het LCD-scherm in of uit te schakelen.

Houd de Aan/uit-knop ingedrukt om het product uit te schakelen.

De standaard stand-bytijd van het product is 2 uur. Als andere Aan/uit-knoppen zijn uitgeschakeld en er gedurende 2 uur geen andere laadtoegang is, wordt het product automatisch uitgeschakeld. De stand-bytijd kan worden ingesteld in de app.

USB-uitgangspoort

Druk, met de aan/uit-knop ingeschakeld, kort op de aan/uit-knop van de USB om de USB-uitgangspoort te gebruiken. Druk nogmaals kort op de aan/uit-knop van de USB om deze uit te schakelen.

Als de aan/uit-knop van de USB is ingeschakeld, wordt het apparaat niet automatisch uitgeschakeld.

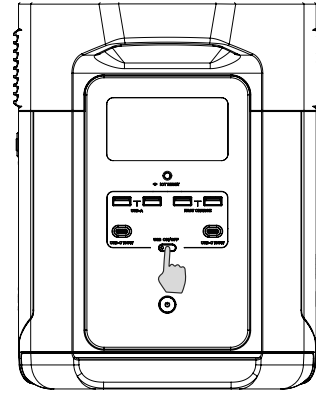

Kort indrukken USB aan/uit-knop

12 V DC-uitgangspoort

Druk, terwijl de Aan/uit-knop is ingeschakeld, kort op de Aan/uit-knop 12 V DC om de DC-uitgangspoort te gebruiken. Druk nogmaals kort op de Aan/uit-knop 12 V DC om deze uit te schakelen.

Als de Aan/uit-knop 12 V DC is ingeschakeld, wordt het product niet automatisch uitgeschakeld.

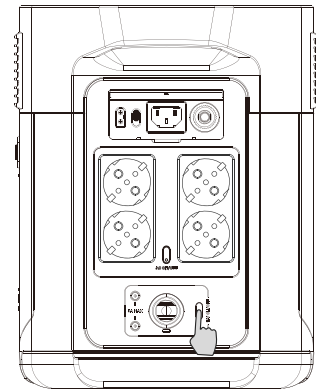

Druk kort op de Aan/uit-knop van 12 V DC

AC-uitvoerpoort

Druk, terwijl de Aan/uit-knop is ingeschakeld, kort op de Aan/uit-knop AC om de AC-uitgangspoorten te gebruiken. Druk nogmaals kort op de Aan/uit-knop AC om deze uit te schakelen.

De standaard stand-bytijd van de AC-uitgangspoort is 12 uur. Als er gedurende 12 uur geen belasting is, wordt de Aan/uit-knop AC automatisch uitgeschakeld.

Schakel de Aan/uit-knop AC uit als u deze niet gebruikt om energie te besparen.

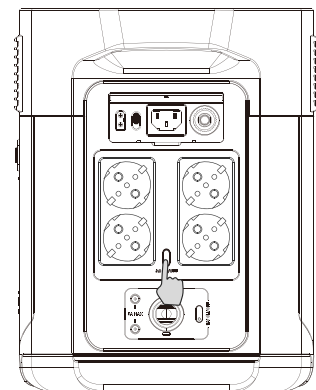

Druk kort op de Aan/uit-knop van 12 V DC

3.4 Opladen via AC-adapter

De X-Stream-snelaadtechnologie van EcoFlow is speciaal ontworpen voor AC-opladen. U kunt de laadkracht regelen met de schakelaar voor AC-oplaadsnelheid. Als u deze omhoog instelt, hebt u een maximale oplaadsnelheid. Als u hem omlaag instelt, is de snelheid standaard 400 W, aanpasbaar in de EcoFlow-app. In het geval van ongewone situaties waarbij de AC-ingangsstroom hoger blijft dan 20 A, zal de X-Stream-invoerpoort voor opladen een zelfbeschermingsfunctie in werking stellen en zal de schakelaar voor overbelastingsbeveiliging op het product automatisch omhoog komen. Nadat u hebt gecontroleerd of er geen productstoring is, kunt u op de schakelaar voor overbelastingsbeveiliging drukken om het opladen te hervatten.

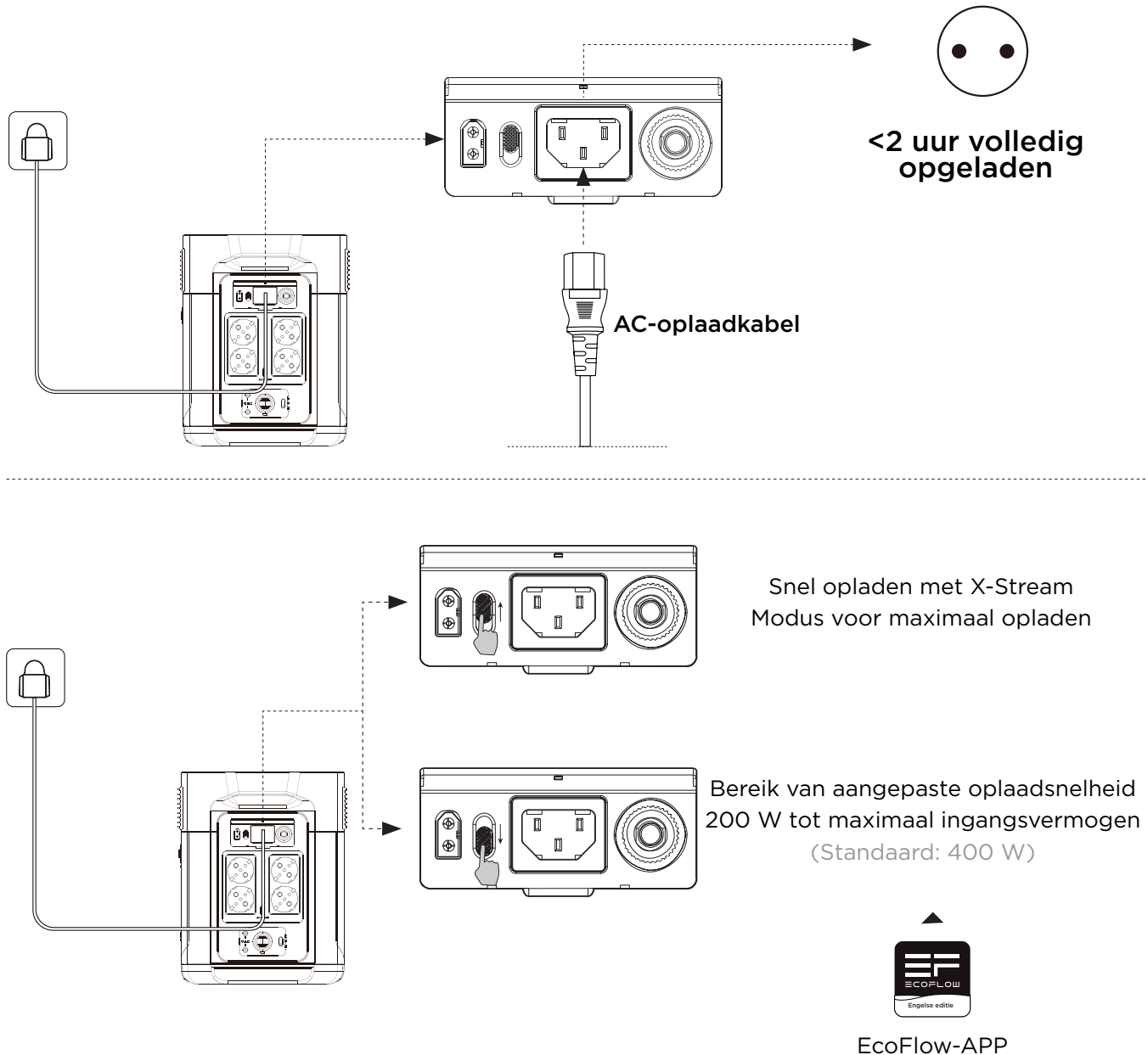

Het oplaadvermogen kan worden aangepast met de schakelaar voor AC-oplaadsnelheid aan de achterkant van het product. U kunt het bereik van het oplaadvermogen instellen in de EcoFlow-app. Gebruik de EcoFlow AC-oplaadkabel voor snel opladen. De AC-oplaadkabel moet rechtstreeks worden aangesloten op een stopcontact van 10 A (of hoger). EcoFlow is niet verantwoordelijk voor eventuele gevolgen van het niet opvolgen van de instructies, met inbegrip van, maar niet beperkt tot, opladen met de AC-oplaadkabel.

3.5 Opladen op zonne-energie

Gebruikers kunnen zonnepanelen in serie aansluiten, zoals weergegeven op de afbeelding, om het product op te laden. Het product ondersteunt een ingangsvermogen van 11-100 V DC, een maximale stroom van 10 A en een maximaal laadvermogen van 800 W.

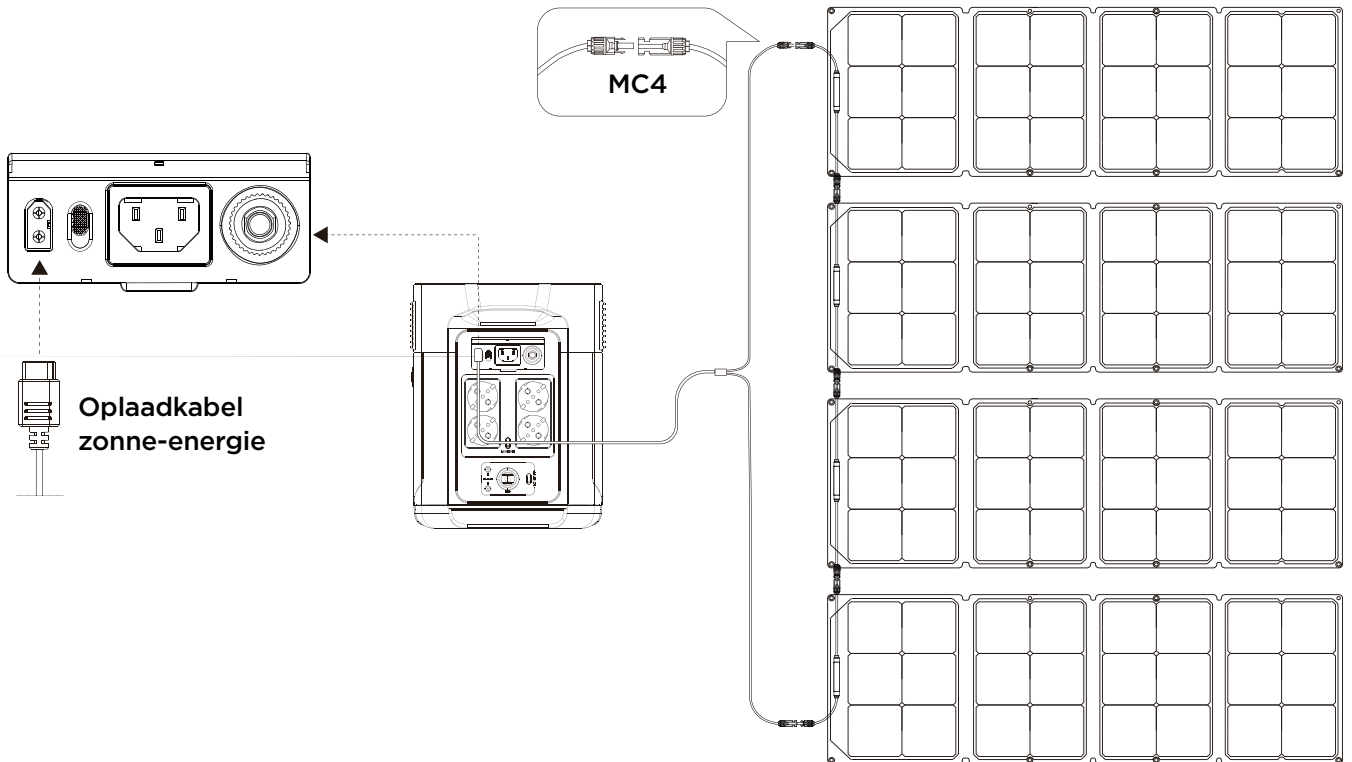

Als u een zonnepaneel van EcoFlow gebruikt om het product op te laden, volg dan de instructies die bij het zonnepaneel worden geleverd.

Voordat u het zonnepaneel aansluit, moet u ervoor zorgen dat de uitgangsspanning van het zonnepaneel binnen 100 V ligt om schade aan het product te voorkomen.

3.6 Opladen in de auto

Gebruikers kunnen het product opladen via de ingangspoort voor opladen in de auto. Het ondersteunt autoladers van 12 V/24 V en een standaard laadstroom van 8 A.

Laad op met de autolader nadat u de auto hebt gestart om te voorkomen dat de auto niet wil starten vanwege een lege accu. Zorg er bovendien voor dat de ingangspoort voor het opladen van de auto en de oplaadkabel voor de auto in goede staat verkeren. EcoFlow is niet verantwoordelijk voor verliezen of schade veroorzaakt door het niet opvolgen van de instructies.

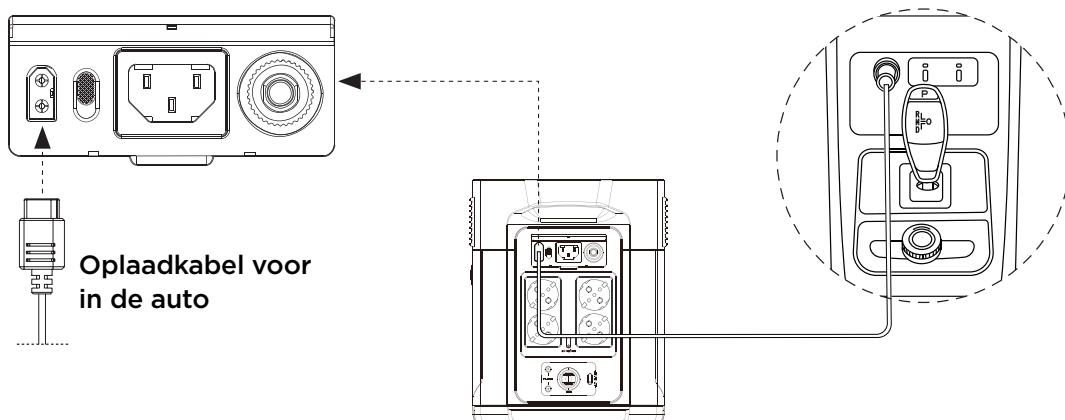

3.7 Met smart extra batterij

Het product kan met maximaal twee Smart Extra Batterijen tegelijk worden verbonden om te voldoen aan hogere capaciteitsbehoeften. Raadpleeg de gebruikershandleidingen van de DELTA Max Smart Extra Batterij en Smart Generator voor gedetailleerde instructies.

Voordat u de Extra Batterij gebruikt, volg de onderstaande instructies:

1. Voordat u het product aansluit op een Smart Extra Batterij, moet u ervoor zorgen dat zowel het product als de Smart Extra Batterij zijn uitgeschakeld.
2. Nadat u het product hebt aangesloten op een Smart Extra Batterij, moet u ervoor zorgen dat op beide LCD-schermen een pictogram van een extra batterij wordt weergegeven voordat u het product gebruikt.
3. Sluit de Smart Extra Batterij niet rechtstreeks aan of verwijder deze niet tijdens het opladen en ontladen. Schakel het product eerst uit als u het halverwege moet aansluiten of verwijderen.
4. Raak de metalen contactpunten van de Smart Extra Batterij-connector niet aan met uw handen of andere voorwerpen. Als er vreemde voorwerpen aan de metalen contactpunten kleven, veeg deze dan voorzichtig schoon met een droge doek.

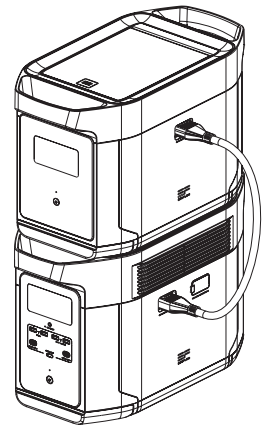

3.8 APP

Met de EcoFlow-app kunnen gebruikers EcoFlow-laadstations op afstand bedienen en monitoren.

Lees de gebruikershandleiding van de EcoFlow-app en download de app hier: <https://eu.ecoflow.com/pages/download-center>.

Privacybeleid

Door gebruik te maken van producten, apps en services van EcoFlow, gaat u akkoord met de gebruiksvoorwaarden en het privacybeleid van EcoFlow, dat u kunt openen via het gedeelte 'Info' van de pagina 'Gebruiker' in de EcoFlow-app of op de officiële EcoFlow-website op <https://ecoflow.com/pages/terms-of-use> en <https://ecoflow.com/pages/privacy-policy>.



3.9 X-Boost

Om te voorkomen dat de werking uitvalt als gevolg van een overbelastingsbeveiliging, wordt de X-Boost-functie automatisch ingeschakeld wanneer het totale uitgangsvermogen het nominale uitgangsvermogen overschrijdt, waardoor het product een hoog vermogen kan leveren bij het nominale uitgangsvermogen.

X-Boost-tips:

1. X-Boost is standaard ingeschakeld. U kunt deze functie in- of uitschakelen in de EcoFlow-app.
2. X-Boost is niet beschikbaar wanneer de AC-uitgang is ingeschakeld in een oplaadstatus (in de bypassmodus) en wanneer X-Boost is uitgeschakeld.
3. X-Boost is niet van toepassing op alle elektrische apparaten; het is niet compatibel met apparaten met strenge spanningsvereisten. Apparaten met spanningsbeveiliging (zoals nauwkeurige instrumenten) worden niet ondersteund. De X-Boost-modus is geschikt voor verwarmingsapparaten. Voer uw eigen tests uit met uw apparaten waarop X-Boost is ingeschakeld.

3.10 Noodvoeding (Emergency Power Supply/EPS)

Het product ondersteunt EPS. Wanneer u het elektriciteitsnet aansluit op de AC-ingangspoort van het product via een AC-oplaadkabel, kunt u elektrische apparaten van stroom voorzien via de AC-uitgangsaansluitingen (in deze situatie komt er wisselstroom uit het net en niet uit het laadstation). In het geval van een plotselinge stroomuitval kan het product binnen 30 ms automatisch overschakelen naar de batterijvoedingsmodus. Dit is een basis-UPS-functie. Schakelen in 0 ms wordt niet ondersteund. Sluit het product niet aan op apparaten waarvoor een UPS van 0 ms is vereist, zoals dataservers en werkstations. Test en bevestig de compatibiliteit voordat u het product gebruikt. We raden u aan slechts één apparaat tegelijk op te laden en niet meerdere apparaten tegelijk te gebruiken om te voorkomen dat de overbelastingsbeveiliging wordt ingeschakeld. EcoFlow is niet verantwoordelijk voor apparaatstoringen of gegevensverlies veroorzaakt door het niet opvolgen van instructies.

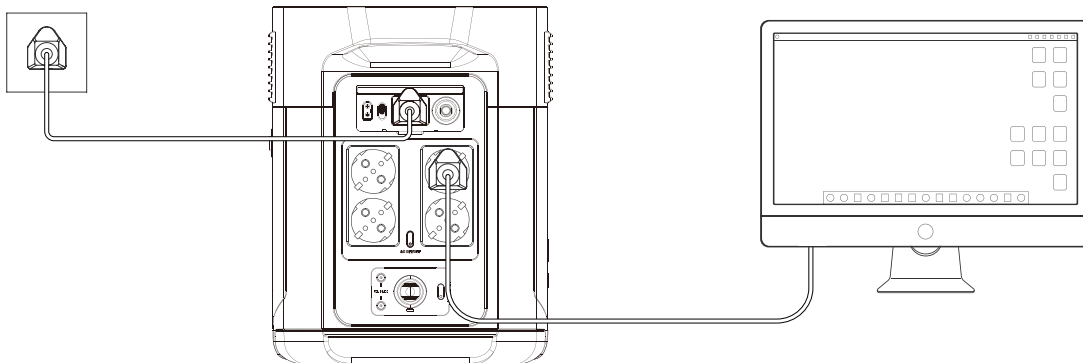

4. Veelgestelde vragen

1. Welke batterij gebruikt het product?

Het apparaat gebruikt een lithium-ionbatterij van hoge kwaliteit.

2. Welke apparaten kan de AC-uitgangspoort van het product van stroom voorzien?

Met hoog nominaal vermogen en piekvermogen kan de AC-uitgang van het product de meeste huishoudelijke apparaten van stroom voorzien. Voordat u het product gebruikt, raden wij u aan eerst het vermogen van de apparaten te controleren en ervoor te zorgen dat het totaal van het vermogen van alle aangesloten apparaten lager is dan het nominale vermogen.

3. Hoe lang kan het product mijn apparaten opladen?

De oplaadtijd wordt weergegeven op het LCD-scherm van het product, dat kan worden gebruikt om de oplaadtijd van de meeste apparaten met een stabiel energieverbruik te schatten.

4. Hoe weet ik of het product wordt opgeladen?

Tijdens het opladen wordt de resterende oplaadtijd weergegeven op het LCD-scherm. Ondertussen begint het pictogram van de oplaadindicator te draaien met het resterende batterijpercentage en het ingangsvermogen rechts van de cirkel.

5. Hoe moet ik het product schoonmaken?

Veeg het voorzichtig schoon met een droge, zachte, schone doek of keukenpapier.























6. Hoe moet ik het product opbergen?

Schakel het product uit voordat u het opbergt en bewaar het op een droge, geventileerde plaats op kamertemperatuur. Plaats het apparaat niet in de buurt van waterbronnen. Voor langdurige opslag dient u de batterij te ontladen tot 30% en hem elke drie maanden op te laden tot 60%. Zo kunt u de levensduur van de batterij verlengen.

7. Kan ik het product meenemen in een vliegtuig?

Nee.

5. Problemen oplossen

Indicator	Probleem	Oplossing
 OVERLOAD Pictogrammen knipperen tegelijkertijd	USB-A-overbelastingsbeveiliging	Hervat de normale werking door het elektrische apparaat dat is aangesloten op de USB-A-poort te verwijderen.
 OVERLOAD Pictogrammen knipperen tegelijkertijd	Overbelastingsbeveiliging USB-C	Hervat de normale werking door het elektrische apparaat dat is aangesloten op de USB-C-poort te verwijderen.
  Pictogrammen knipperen tegelijkertijd	Bescherming tegen hoge temperaturen USB-C	Nadat het product is afgekoeld, wordt de normale werking automatisch hervat.
RECHARGING TIME   Pictogrammen knipperen tegelijkertijd	Bescherming tegen hoge temperatuur	Het opladen kan automatisch worden hervat nadat de batterij is afgekoeld.
  Pictogrammen knipperen tegelijkertijd	Bescherming tegen ontlading bij hoge temperaturen	De stroomvoorziening kan automatisch worden hervat nadat de batterij is afgekoeld.
RECHARGING TIME   Pictogrammen knipperen tegelijkertijd	Bescherming tegen lage temperatuur	Het opladen kan automatisch worden hervat zodra de temperatuur van de batterij boven 41 °F (5 °C) komt.
  Pictogrammen knipperen tegelijkertijd	Bescherming tegen ontlading bij lage temperaturen	De stroomvoorziening kan automatisch worden hervat nadat de batterijtemperatuur boven 10 °F (-12,2 °C) komt.
 50Hz OVERLOAD Pictogrammen knipperen tegelijkertijd	Overbelastingsbeveiliging AC-uitgang	De normale werking wordt automatisch hervat nadat u het overbelaste apparaat hebt verwijderd en het product opnieuw hebt opgestart. Elektrische apparaten moeten worden gebruikt binnen het nominale vermogen. (Raadpleeg de X-Boost-instructies voor meer informatie over vermogensbeperkingen).
 50Hz  Pictogrammen knipperen tegelijkertijd	Bescherming tegen hoge temperaturen AC	Controleer of de ingang en uitgang van de ventilator zijn geblokkeerd. Als dit niet het geval is, wordt de normale werking automatisch hervat nadat de temperatuur van het product is gedaald.
 50Hz  Pictogrammen knipperen tegelijkertijd	Bescherming tegen lage temperaturen AC	De normale werking wordt automatisch hervat nadat het product bij optimale omgevingstemperaturen is gebruikt.
 Pictogram knippert	Verstopping ventilator	Controleer of de ventilator is geblokkeerd door vreemde materialen.
 OVERLOAD Pictogrammen knipperen tegelijkertijd	Overbelastingsbeveiliging van de autolader	Het product hervat de normale werking automatisch nadat u het apparaat dat is aangesloten op de autolader hebt verwijderd.
  Pictogrammen knipperen tegelijkertijd	Autolader met bescherming tegen hoge temperaturen	Nadat het product is afgekoeld, wordt de normale werking automatisch hervat.
 Pictogram blijft aan	Batterijstoring	Neem contact op met de klantenservice van EcoFlow

Als er tijdens het gebruik één of meerdere foutmeldingen op het LCD-scherm van het product worden weergegeven en deze niet verdwijnen na opnieuw opstarten, stop dan onmiddellijk met het gebruik (probeer niet op te laden of te ontladen).

Neem contact op met de klantenservice van EcoFlow als u andere ondersteuning nodig hebt.

6. Inhoud van de doos

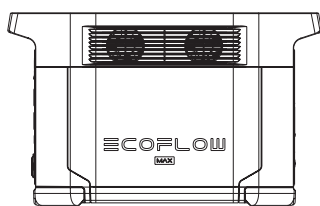

DELTA Max

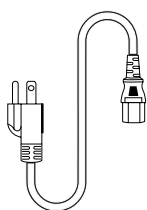

AC-opladekabel

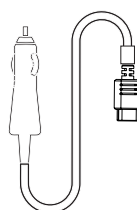

Opladekabel voor
in de auto

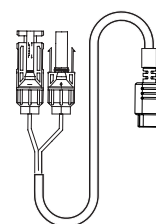

Opladekabel
zonne-energie

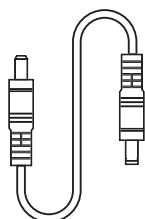

Kabel DC5521 naar DC5525 Gebruikershandleiding en
garantiekartaart

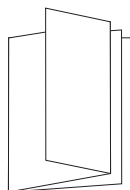

7. Opslag en onderhoud

1. Gebruik of bewaar het product bij een omgevingstemperatuur tussen 68 °F en 86 °F (tussen 20 °C en 30 °C), uit de buurt van water, hitte en andere metalen voorwerpen.
2. Voor langdurige opslag dient u de batterij te ontladen tot 30% en hem elke drie maanden op te laden tot 60%.
3. Bewaar het product uit veiligheidsoverwegingen niet gedurende lange tijd in een omgeving met een temperatuur hoger dan 113 °F of lager dan 14 °F (hoger dan 45 °C of lager dan -10 °C).
4. Als de resterende batterij minder dan 1% is nadat u het product hebt gebruikt, moet u deze tot 60% opladen voordat u het product opbergt. Als het product lange tijd niet wordt gebruikt en de batterij bijna leeg is, kan de batterijcel onherstelbaar beschadigd raken en wordt de levensduur van het product verkort.
5. Als het product te lang inactief is geweest en de batterij bijna leeg is, wordt de slaapstand geactiveerd. Laad in dat geval het product op voordat u het opnieuw gebruikt.

ECOFLOW

MAX

EcoFlow DELTA Max | Руководство пользователя

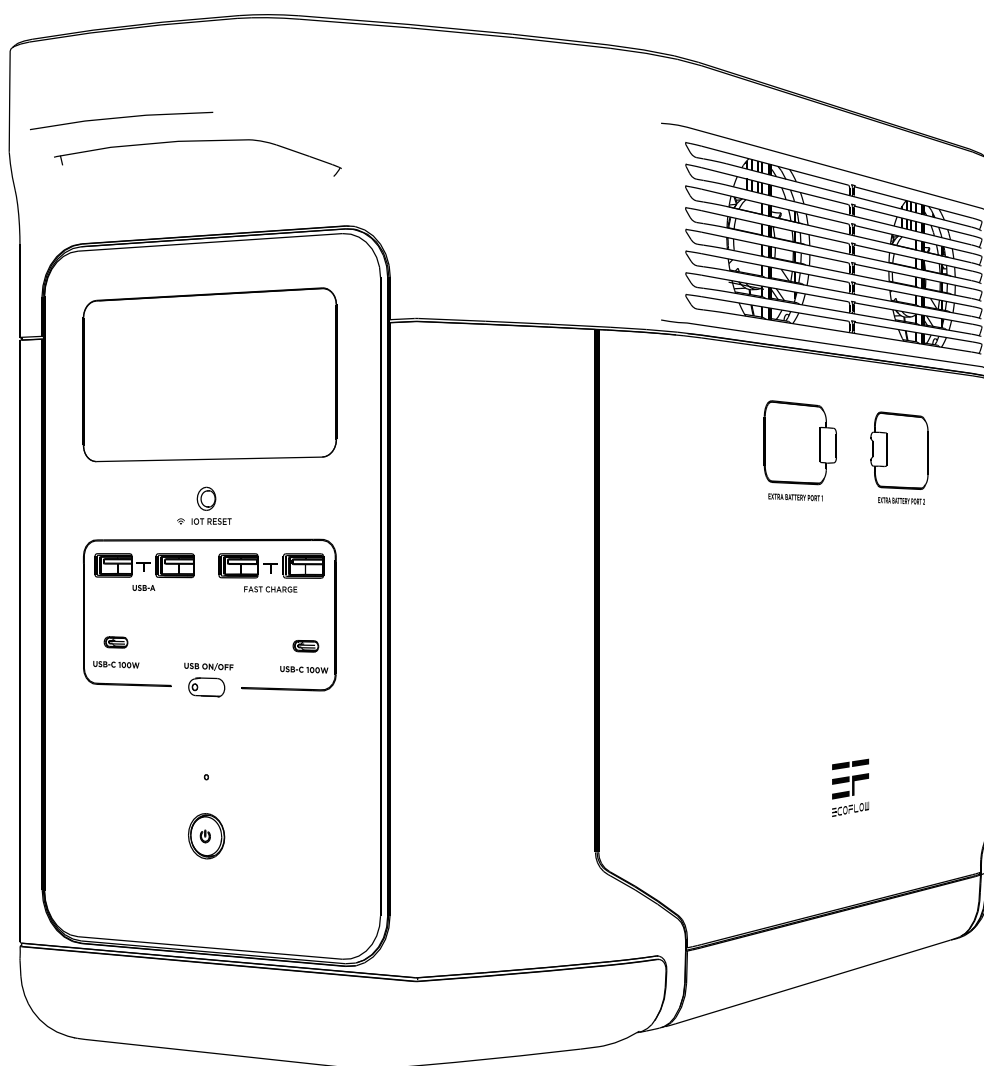

ЗАЯВЛЕНИЕ ОБ ОГРАНИЧЕНИИ ОТВЕТСТВЕННОСТИ

Внимательно прочтите все рекомендации по технике безопасности, предупреждения, условия применения и заявления об ограничении ответственности. См. условия использования и заявление об ограничении ответственности на сайте <https://ecoflow.com/pages/terms-of-use>, а также обратите внимание на наклейки на изделии до начала использования. Пользователи несут полную ответственность за эксплуатацию и выполняемые операции. Ознакомьтесь с применимыми нормами законодательства, действующими в вашем регионе. Пользователь несет единоличную ответственность за ознакомление со всеми соответствующими нормами и их соблюдение при использовании продукции EcoFlow.

СОДЕРЖАНИЕ

1. Технические характеристики	
1.1 спецификация DELTA Max(2000)	1
1.2 спецификация DELTA Max(1600)	2
2. Техника безопасности	
2.1 Эксплуатация	3
2.2 Инструкции по утилизации	3
3. Начало работы	
3.1 Описание устройства	4
3.2 ЖК-экран	5
3.3 Общие правила эксплуатации	5
3.4 Зарядка от источника переменного тока	7
3.5 Зарядка от солнечной батареи	8
3.6 Зарядка от автомобиля	8
3.7 Использование дополнительного интеллектуального аккумулятора	9
3.8 Приложение	9
3.9 X-Boost	9
3.10 Аварийный источник электроэнергии	10
4. ЧАСТО ЗАДАВАЕМЫЕ ВОПРОСЫ	10
5. Поиск и устранение неисправностей	11
6. Комплект поставки	12
7. Хранение и обслуживание	12

1. Технические характеристики

1.1 спецификация DELTA Max(2000)

Общие сведения

Масса нетто	22 кг
Размеры	49.7 x 24.2 x 30.5см
Емкость	2016 Вт-ч, 50,4 В
Сертификаты	UL CE FCC ROHS Teleg
Wi-Fi	Поддерживается

Выходные порты

перем. тока (x4)	немодулированный синусоидальный сигнал, 2400 Вт общ. (скачок напряжения 4600 Вт), 230 В~ (50 Гц/60 Гц)
Макс. мощность устройств(а), поддерживаемая X-Boost	3000 Вт
USB-A (x2)	5 В $\overline{\text{---}}$ 2,4 А, 12 Вт макс, на каждый порт
USB-A для быстрой зарядки (x2)	5 В $\overline{\text{---}}$ 2,4 А 9 В $\overline{\text{---}}$ 2 А 12 В $\overline{\text{---}}$ 1,5 А 18 Вт макс.
USB-C (x2)	5/9/12/15/20 В $\overline{\text{---}}$ 5 А, 100 Вт макс.
Автомобильное зарядное устройство	12,6 В $\overline{\text{---}}$ 10 А, 126 Вт макс.
Выход DC5521 (x2)	12,6 В $\overline{\text{---}}$ 3 А, на каждый порт

* Автомобильное зарядное устройство делит мощность с выходным портом DC5521, обеспечивая максимальную выходную мощность 126 Вт.

Входные порты

Зарядка от источника переменного тока	X-Stream для быстрой зарядки 2000 Вт макс, 10 А
Входное напряжение переменного тока	220–240 В~50 Гц/60 Гц
Солнечное зарядное устройство	11–100 В $\overline{\text{---}}$ 10 А макс, 800 Вт макс.
Автомобильное зарядное устройство	Поддерживает аккумуляторные батареи 12 В/24 В, 8 А по умолчанию

Информация об аккумуляторе

Химический состав элемента питания	NCM
Срок хранения	1 год (после полной зарядки)
Циклический ресурс	800 циклов на емкость 80%+
Защита	Защита от перенапряжения, защита от перегрузки, защита от перегрева, защита от короткого замыкания, защита от переохлаждения, защита от понижения напряжения, защита от избыточного тока

Рабочая температура окружающей среды

Оптимальная рабочая температура	20 – 30 °C (68 °F – 86 °F)
Температура разрядки	-20 – 45 °C (-4°F – 113°F)
Температура зарядки	0 – 45 °C (32°F – 113°F)
Температура хранения	-20 – 45 °C (-4°F – 113°F) (оптимально: 20 – 30 °C [68°F – 86°F])

Дополнительные соединения

Дополнительный интеллектуальный аккумулятор	Поддерживает до 2 дополнительных интеллектуальных аккумуляторов DELTA Max (продаются отдельно) Поддерживается (продается отдельно)
---------------------------------------------	---------------------------------------------------------------------------------------------------------------------------------------

* Возможность зарядки и разрядки аккумулятора зависит от фактической температуры аккумуляторного блока.

1.2 спецификация DELTA Max(1600)

Общие сведения

Масса нетто	22 кг
Размеры	49.7 x 24.2 x 30.5см
Емкость	2016 Вт-ч, 50,4 В
Сертификаты	UL CE FCC ROHS Telec
Wi-Fi	Поддерживается

Выходные порты

перем. тока (x4)	немодулированный синусоидальный сигнал, 2000 Вт общ. (скачок напряжения 4600 Вт), 230 В~ (50 Гц/60 Гц)
Макс. мощность устройств(а), поддерживаемая X-Boost	2500 Вт
USB-A (x2)	5 В $\overline{=}$ 2,4 А, 12 Вт макс, на каждый порт
USB-A для быстрой зарядки (x2)	5 В $\overline{=}$ 2,4 А 9 В $\overline{=}$ 2 А 12 В $\overline{=}$ 1,5 А 18 Вт макс.
USB-C (x2)	5/9/12/15/20 В $\overline{=}$ 5 А, 100 Вт макс.
Автомобильное зарядное устройство	12,6 В $\overline{=}$ 10 А, 126 Вт макс.
Выход DC5521 (x2)	12,6 В $\overline{=}$ 3 А, на каждый порт

* Автомобильное зарядное устройство делит мощность с выходным портом DC5521, обеспечивая максимальную выходную мощность 126 Вт.

Входные порты

Зарядка от источника переменного тока	X-Stream для быстрой зарядки 1600 Вт макс, 10 А
Входное напряжение переменного тока	220–240 В~50 Гц/60 Гц
Солнечное зарядное устройство	11–100 В $\overline{=}$ 10 А макс , 800 Вт макс.
Автомобильное зарядное устройство	Поддерживает аккумуляторные батареи 12 В/24 В, 8 А по умолчанию

Информация об аккумуляторе

Химический состав элемента питания	NCM
Срок хранения	1 год (после полной зарядки)
Циклический ресурс	500 циклов на емкость 80%+
Защита	Защита от перенапряжения, защита от перегрузки, защита от перегрева, защита от короткого замыкания, защита от переохлаждения, защита от понижения напряжения, защита от избыточного тока

Рабочая температура окружающей среды

Оптимальная рабочая температура	20 – 30 °C (68 °F – 86 °F)
Температура разрядки	-20 – 45 °C (-4°F – 113°F)
Температура зарядки	0 – 45 °C (32°F – 113°F)
Температура хранения	-20 – 45 °C (-4°F – 113°F) (оптимально: 20 – 30 °C [68°F – 86°F])

Дополнительные соединения

Дополнительный интеллектуальный аккумулятор	Поддерживает до 2 дополнительных интеллектуальных аккумуляторов DELTA Max (продаются отдельно)
	Поддерживается (продается отдельно)

* Возможность зарядки и разрядки аккумулятора зависит от фактической температуры аккумуляторного блока.

2. Техника безопасности

2.1 Эксплуатация

1. Не используйте устройство вблизи источников тепла, например источников огня или печей.
2. Не допускайте контакта с жидкостями. Не погружайте устройство в воду, не допускайте намокания. Не используйте устройство под дождем или в условиях повышенной влажности.
3. Не используйте устройство в условиях сильного электростатического/магнитного поля.
4. Не разбирайте устройство и не допускайте проколов острыми предметами.
5. Не используйте проволоку или другие металлические предметы, которые могут привести к короткому замыканию.
6. Не используйте компоненты или принадлежности от неофициальных производителей. Если необходимо заменить компонент или принадлежность, уточните информацию по официальным каналам EcoFlow.
7. При работе с устройством строго соблюдайте требования по температуре рабочей среды, указанные в настоящем руководстве. При слишком высокой температуре среды возникает риск пожара или взрыва; при слишком низкой температуре производительность аккумулятора может значительно снизиться, или он может прекратить функционировать.
8. Не помещайте тяжелые предметы на устройство.
9. Не блокируйте вентилятор в ходе работы и не размещайте устройство на запыленных непроветриваемых участках.
10. Защищайте устройство от ударов, падений или сильных вибраций в процессе эксплуатации. При сильном внешнем ударном воздействии сразу же выключите питание и прекратите работу. Обеспечьте надежное крепление аккумулятора при транспортировке для защиты от вибраций и ударов.
11. При случайном падении аккумулятора в воду в процессе работы разместите его на открытом безопасном участке и не приближайтесь, пока он полностью не высохнет. Просохший аккумулятор использовать запрещается; его необходимо должным образом утилизировать, см. раздел 2.2 ниже. В случае возгорания аккумулятора мы рекомендуем использовать следующие средства пожаротушения в указанном порядке: вода или распыленная вода, песок, пожарное покрывало, порошковые огнетушащие вещества и, наконец, углекислотный огнетушитель.
12. Для очистки отверстий аккумулятора используйте сухую тряпочку.
13. Размещайте аккумулятор на ровной поверхности, чтобы не допустить опрокидывания и повреждения. Если аккумулятор перевернулся и значительно повредился, незамедлительно выключите его, разместите на открытом участке на расстоянии от горючих веществ и людей и утилизируйте согласно местному законодательству и нормам.
14. Держите аккумулятор вне зоны доступа детей и домашних животных.

2.2 Инструкции по утилизации

1. Если возможно, обеспечьте полную разрядку аккумулятора перед утилизацией и утилизируйте в специальный бак для сбора аккумуляторных батарей на вторичную переработку. Аккумуляторы содержат потенциально опасные химические вещества, поэтому строго запрещается утилизировать их в баки для обычного мусора. Дополнительную информацию см. в местном законодательстве и нормах по вторичной переработке и утилизации аккумуляторов.
2. Если нет возможности полностью разрядить аккумулятор по причине отказа устройства, не утилизируйте его в бак для сбора аккумуляторов на вторичную переработку. В таком случае свяжитесь со специализированной компанией для отправки на дальнейшую переработку.
3. Утилизируйте чрезмерно разряженные аккумуляторы, которые невозможно перезарядить.

3. Начало работы

3.1 Описание устройства

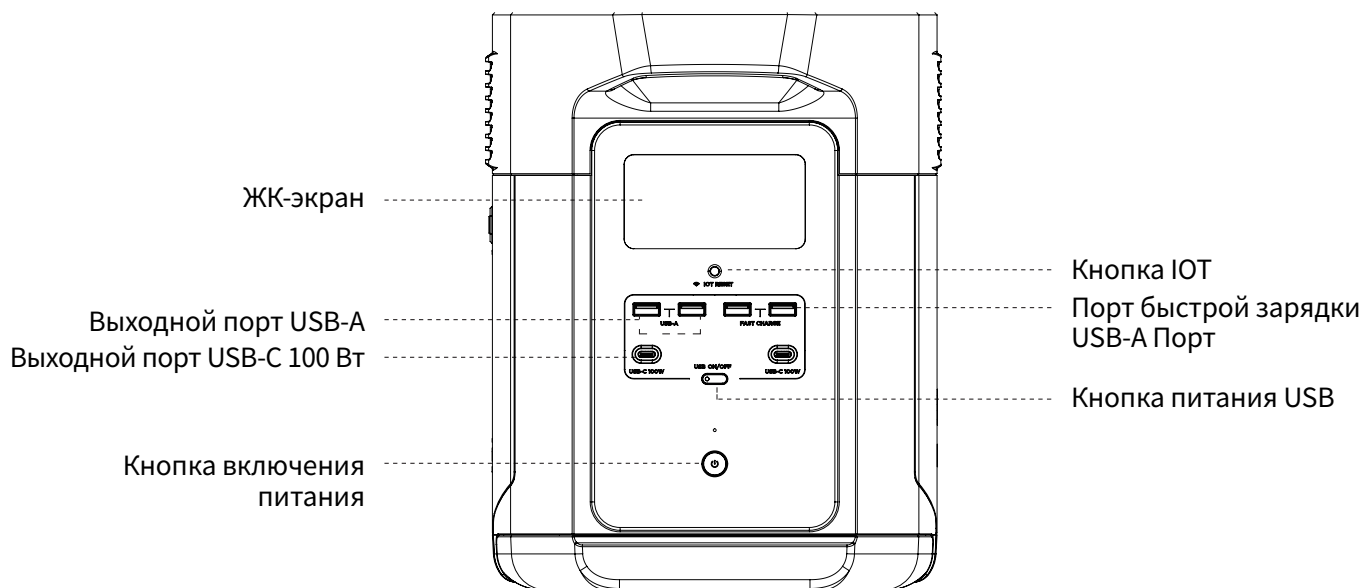

Переключатель скорости зарядки от источника переменного тока

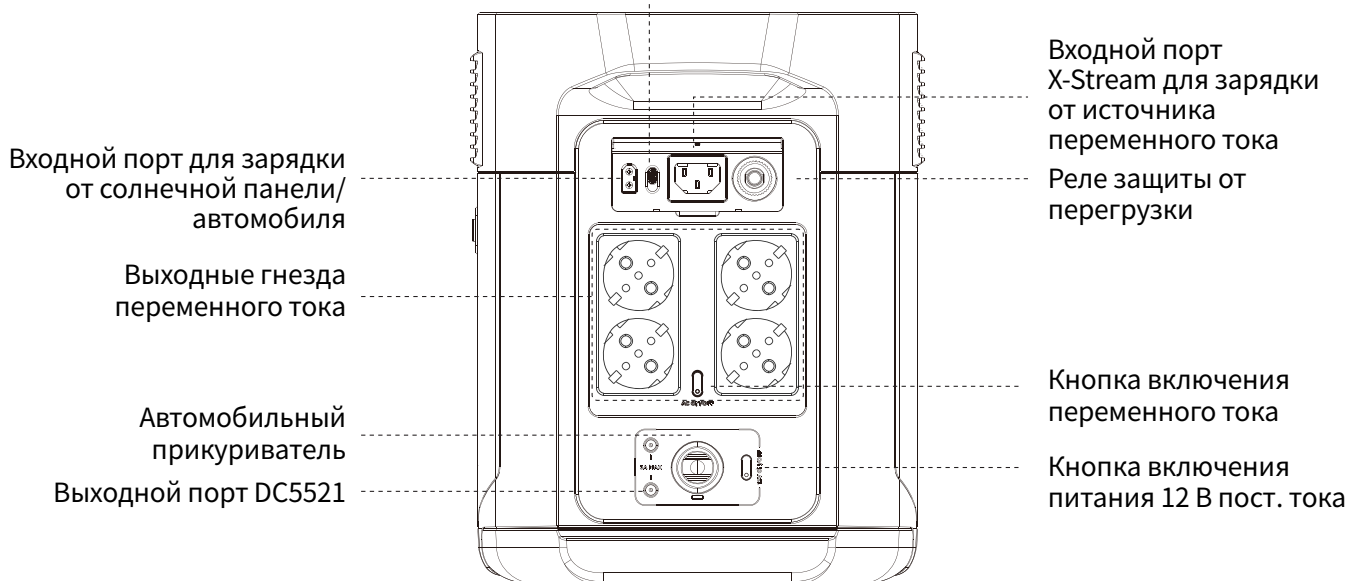

Вентилятор

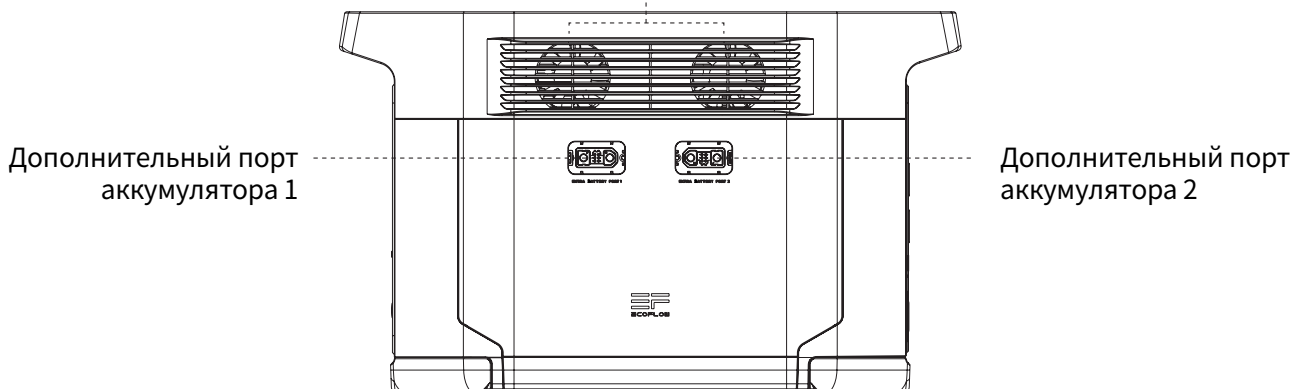

3.2 ЖК-экран

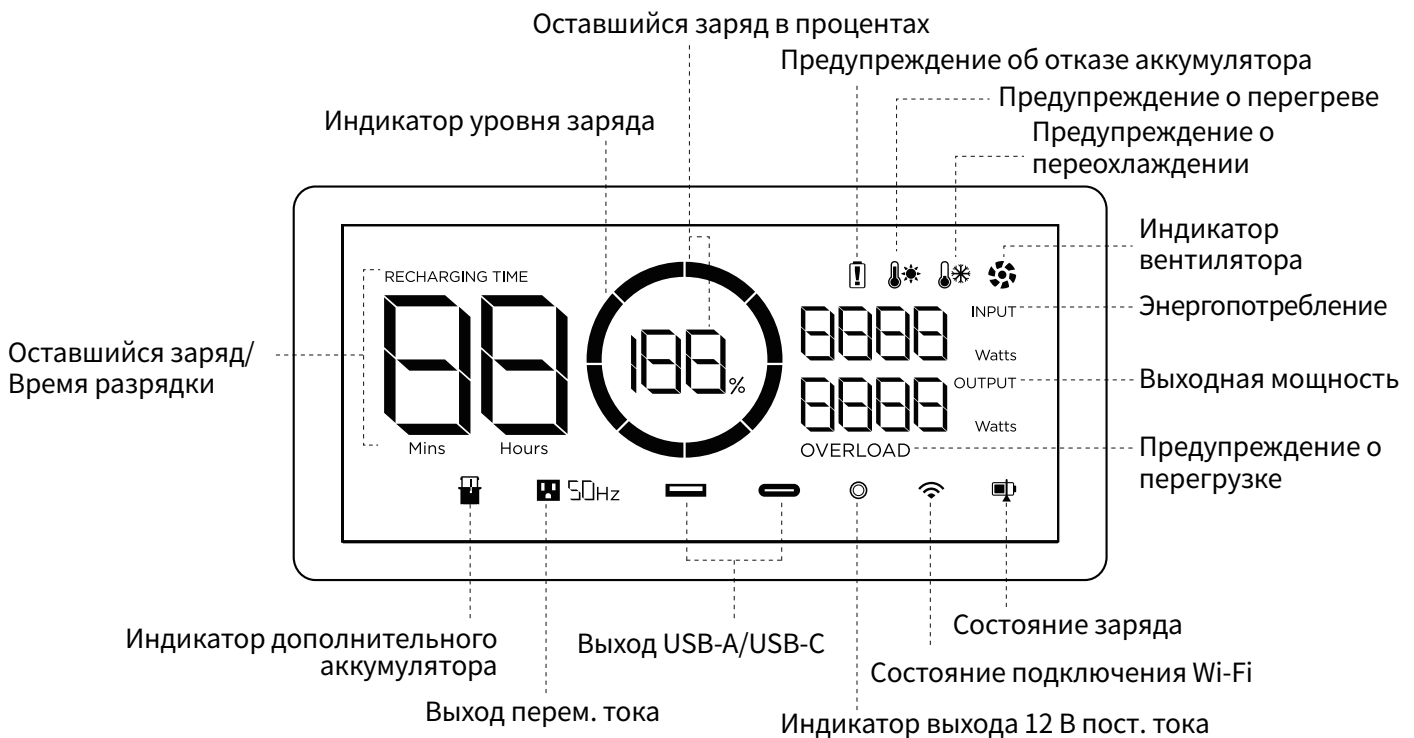

Индикатор уровня заряда: во время зарядки индикатор будет постоянно «заполняться». Если заряд аккумулятора 0%, индикатор замигает для предупреждения.

Состояние подключения Wi-Fi: после нажатия и удержания кнопки IOT в течение 3 секунд, состояние подключения Wi-Fi будет мигать на ЖК-экране, что указывает на готовность устройства к сопряжению. Существует два способа подключения устройства к приложению: путем подключения непосредственно к точке доступа устройства или через Интернет. Если приложение успешно подключилось к точке доступа устройства, значок продолжит мигать; если оно успешно подключилось к Интернету, значок будет постоянно гореть.

* Действия по поиску и устранению неисправностей см. в разделе 5.

3.3 Общие правила эксплуатации

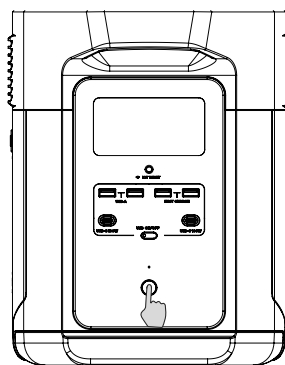

Короткое нажатие для включения

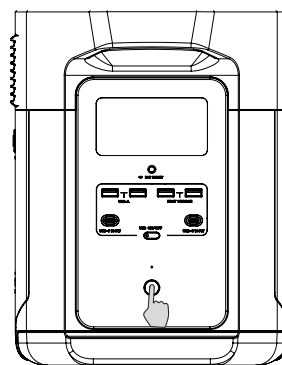

Долгое нажатие для выключения

Включение аккумулятора, выключение аккумулятора, включение ЖК-экрана

Коротким нажатием на кнопку включения питания включите устройство. ЖК-экран загорится, на нем будет отображаться индикатор уровня заряда.

Аккумулятор переходит в спящий режим через 5 минут в неактивном состоянии. ЖК-экран автоматически выключается. При изменении нагрузки или выполнении операций ЖК-экран автоматически загорается. Для включения или выключения ЖК-экрана нажмите кнопку включения питания.

Для выключения аккумулятора нажмите и удерживайте кнопку включения питания.

Время в режиме ожидания по умолчанию составляет 2 часа. В отсутствие нагрузки в течение 2 часов при остальных кнопках питания в выключенном положении аккумулятор автоматически выключается. Можно настроить время ожидания в приложении.

Выходной порт USB

При нажатой кнопке включения питания временно нажмите на кнопку питания USB, чтобы использовать выходной порт USB. Еще раз временно нажмите на кнопку питания USB, чтобы отключить его.

При нажатой кнопке питания USB устройство не отключится автоматически.

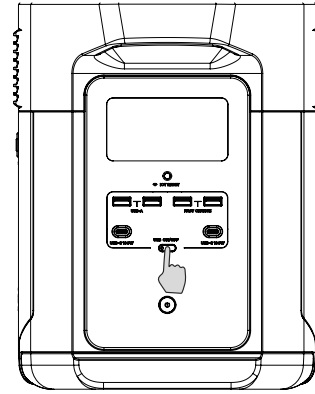

Короткое нажатие кнопки питания USB

Выходной порт 12 В пост. тока

При нажатой кнопке включения питания временно нажмите на кнопку питания 12 В пост. тока, чтобы использовать выходной порт постоянного тока.

Кратковременно нажмите на кнопку включения питания 12 В пост. тока, чтобы отключить его.

При нажатой кнопке включения питания 12 В пост. тока устройство не отключится автоматически.

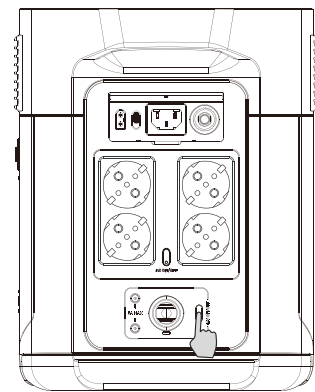

Кратковременно нажмите кнопку включения питания 12 В пост. тока

Выходной порт переменного тока

При нажатой кнопке включения питания временно нажмите на кнопку включения питания от источника переменного тока, чтобы использовать выходные порты питания переменного тока. Кратковременно нажмите на кнопку включения питания от источника переменного тока, чтобы отключить его.

Время ожидания по умолчанию для выходного порта переменного тока составляет 12 часов. При отсутствии доступа к нагрузке в течение 12 часов кнопка включения питания от источника переменного тока отключится автоматически.

Рекомендуется отключать кнопку включения питания от источника переменного тока, когда оно не используется, в целях экономии энергопотребления.

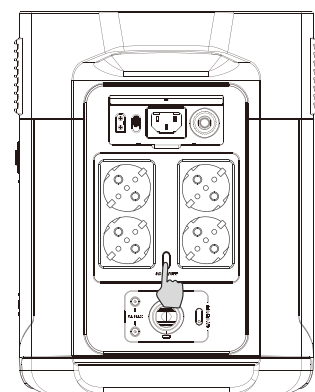

Кратковременно нажмите кнопку включения питания от источника переменного тока

3.4 Зарядка от источника переменного тока

Технология быстрой зарядки X-Stream компании EcoFlow специально разработана для зарядки от сети переменного тока. Вы можете контролировать расход энергии на подзарядку с помощью переключателя скорости зарядки от источника переменного тока. При установке на максимальное значение скорость зарядки будет максимальной. При установке на минимальное значение будет задана пользовательская скорость зарядки, которая использует мощность 400 Вт по умолчанию и настраивается в приложении EcoFlow. В случае нештатных ситуаций, когда значение входного переменного тока остается выше 20 А, входной порт для зарядки в режиме X-Stream запустит функцию самозащиты, и реле защиты от перегрузки на продукте автоматически сработает. После подтверждения отсутствия неисправностей устройства вы можете нажать реле защиты от перегрузки для продолжения зарядки.

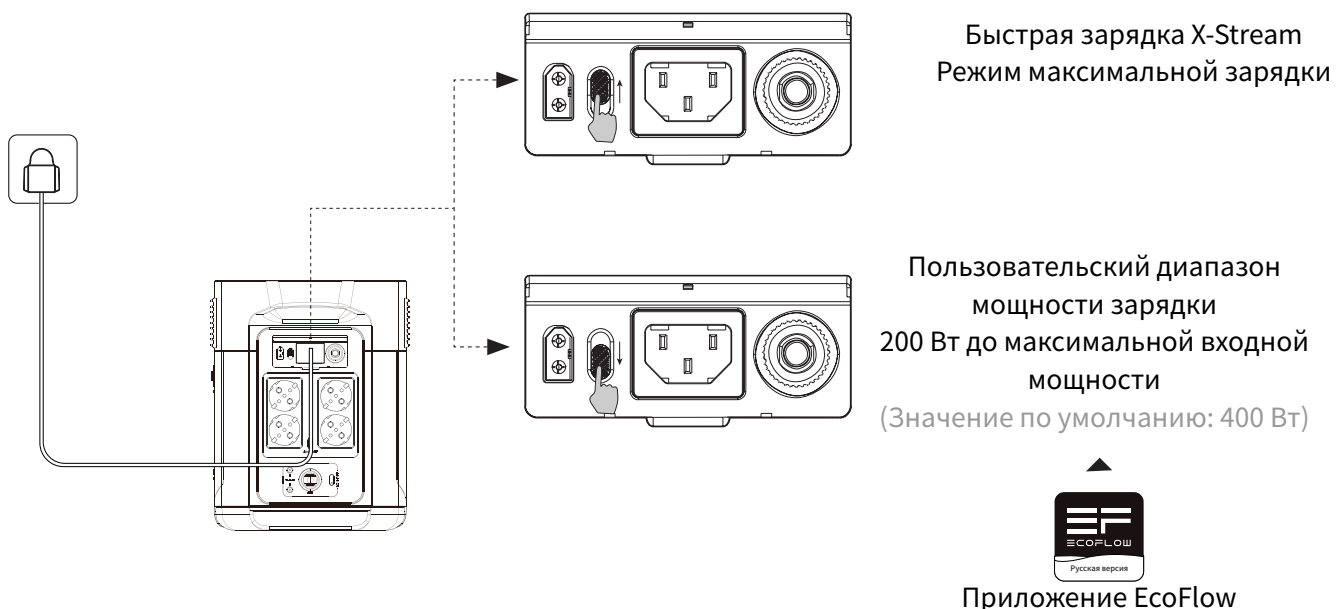
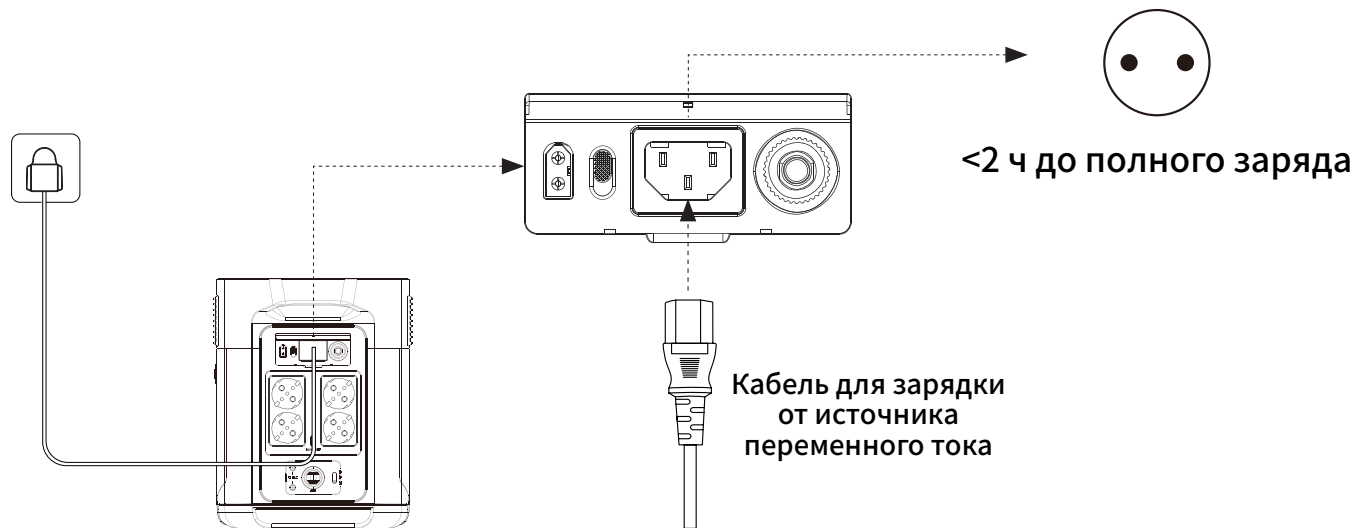

Мощность зарядки можно отрегулировать с помощью переключателя скорости зарядки от источника переменного тока на задней части устройства. Диапазон мощности зарядки можно настроить в приложении EcoFlow.

Используйте кабель для зарядки от источника переменного тока EcoFlow для быстрой зарядки. Кабель для зарядки от источника переменного тока необходимо напрямую подключать к настенной розетке 10А (или выше). EcoFlow не несет ответственности за последствия, вызванные невыполнением инструкций, включая, помимо прочего, зарядку с помощью кабеля для зарядки от источника переменного тока.

3.5 Зарядка от солнечной батареи

Пользователи могут последовательно подключать солнечные панели, как показано на рисунке, для подзарядки устройства. Устройство поддерживает вход 11–100 В постоянного тока, макс. ток 10 А и макс. мощность зарядки 800 Вт.

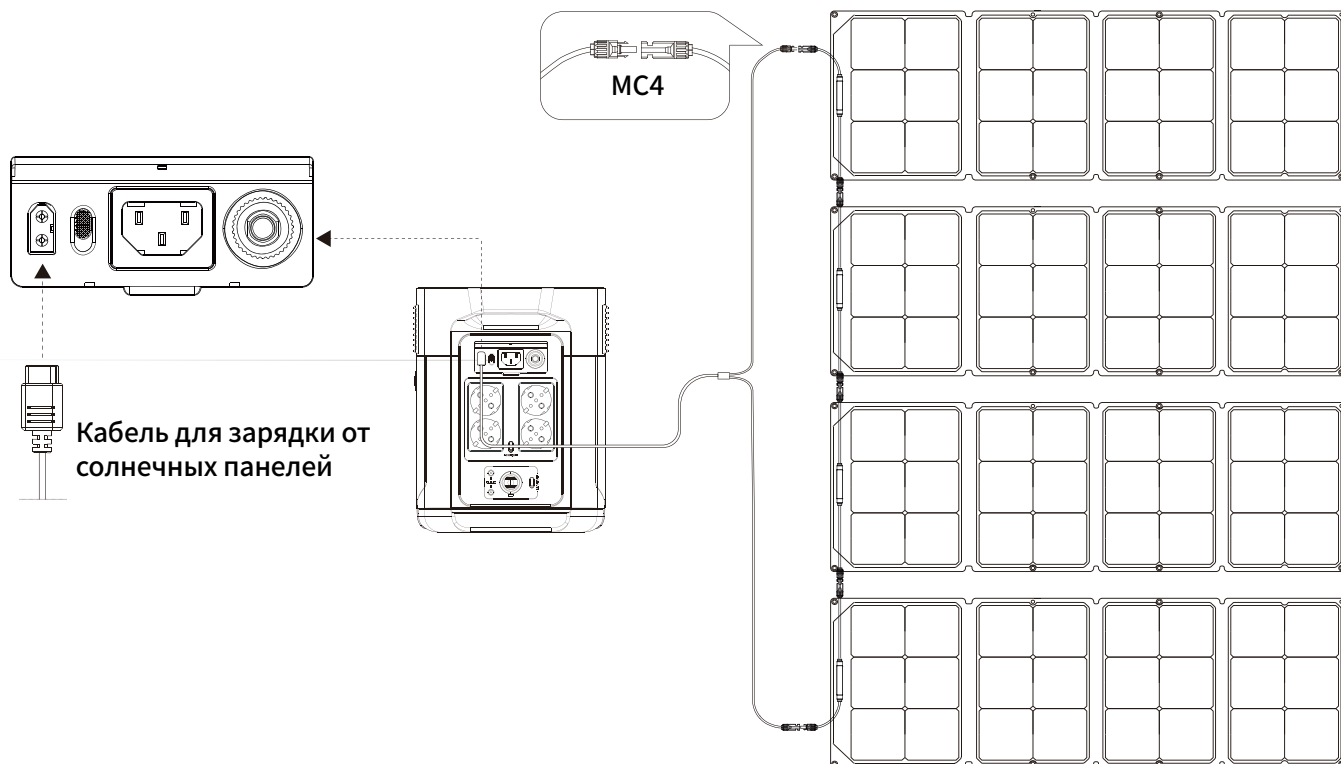

При использовании солнечной панели EcoFlow для зарядки устройства следуйте инструкциям, поставляемым с солнечными панелями.

Перед подключением солнечной панели убедитесь, что значение выходного напряжения солнечной панели не превышает 100 В во избежание повреждения устройства.

3.6 Зарядка от автомобиля

Пользователи могут подзарядить устройство через входной порт для зарядки от автомобиля. Он поддерживает автомобильные зарядные устройства 12 В/24 В и значение тока 8 А по умолчанию. Выполняйте зарядку с помощью автомобильного зарядного устройства только после того, как вы запустили двигатель автомобиля, чтобы избежать отказа по причине недостаточного заряда автомобильного аккумулятора. Кроме того, убедитесь, что входной порт для зарядки от автомобиля и кабель для зарядки от автомобиля находятся в исправном состоянии. EcoFlow не несет ответственности за ущерб или повреждения, вызванные невыполнением инструкций.

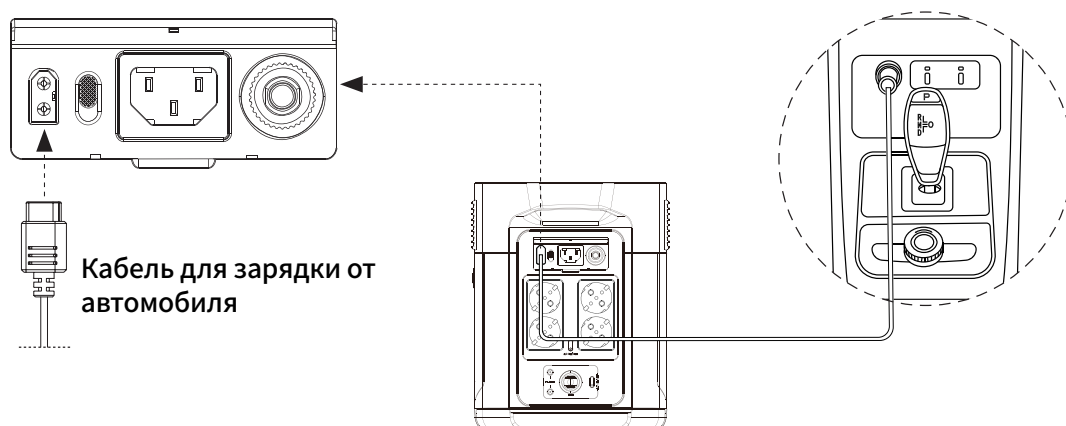

3.7 Использование дополнительного интеллектуального аккумулятора

Устройство можно подключить одновременно с двумя дополнительными интеллектуальными аккумуляторами для обеспечения более высокой емкости. Подробная информация доступна в руководствах пользователя для дополнительного интеллектуального аккумулятора DELTA Max и Smart Generator.

Перед использованием дополнительного аккумулятора следуйте инструкциям ниже:

1. Перед подключением устройства к дополнительному интеллектуальному аккумулятору убедитесь, что устройство и дополнительный интеллектуальный аккумулятор выключены.
2. После подключения устройства к дополнительному интеллектуальному аккумулятору и перед началом использования убедитесь, что их ЖК-экраны отображают значок дополнительного аккумулятора.
3. Не выполняйте прямого подключения или удаления дополнительного интеллектуального аккумулятора во время зарядки или разрядки. Если потребуется выполнить подключение или удаление в процессе зарядки или разрядки, сначала выключите устройство.
4. Не прикасайтесь к металлическим клеммам разъема дополнительного интеллектуального аккумулятора руками или другими объектами. Если на металлические клеммы попали посторонние частицы, аккуратно вытрите их сухой тканью.

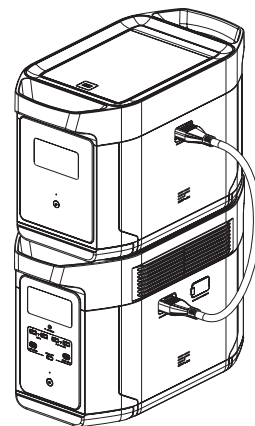

3.8 Приложение

Приложение EcoFlow позволяет пользователям дистанционно управлять и осуществлять мониторинг энергетических станций EcoFlow.

Прочтите руководство пользователя по приложению EcoFlow и загрузите приложение по следующей ссылке: <https://ecoflow.com/pages/ecoflow-app>.

Политика конфиденциальности

Используя Продукты, Приложения и Сервисы EcoFlow, вы соглашаетесь с Условиями использования и Политикой конфиденциальности EcoFlow, которые доступны в разделе «О нас» на странице «Пользователь» в приложении EcoFlow или на официальном веб-сайте EcoFlow по адресу <https://ecoflow.com/pages/terms-of-use> и <https://ecoflow.com/pages/privacy-policy>.



3.9 X-Boost

Чтобы предотвратить отказы из-за защиты от перегрузок, функция X-Boost будет автоматически включаться в случае превышения общей выходной мощностью значения номинальной выходной мощности. Это позволяет устройству обеспечивать питание для устройств высокого напряжения при номинальной выходной мощности.

Советы по использованию X-Boost:

1. Режим X-Boost включен по умолчанию; вы можете включить или отключить его в приложении EcoFlow.
2. Режим X-Boost недоступен при включенном выходе переменного тока в состоянии подзарядки (в байпасном режиме) и когда X-Boost отключен.
3. X-Boost не может использоваться со всеми электроприборами; этот режим несовместим с приборами, имеющими жесткие требования к напряжению. Приборы с защитой от перегрузок по напряжению (такие как прецизионные инструменты) не поддерживаются. Режим X-Boost наиболее оптимально подходит для нагревательных приборов. Рекомендуем провести собственные испытания ваших устройств с включенным режимом X-Boost.

3.10 Аварийный источник электроэнергии

Продукт поддерживает использование в качестве аварийного источника питания (EPS). При подключении сетевого питания к входному порту переменного тока устройства с помощью кабеля для зарядки от источника переменного тока вы можете обеспечить питание электроприборов через выходные гнезда переменного тока (в таком случае питание переменного тока будет поступать из сети, а не энергетической станции). В случае внезапного отключения электроэнергии устройство автоматически переключится в режим питания от аккумулятора в течение 30 мс. Являясь базовой функцией ИБП, эта функция не поддерживает переключение за 0 мс. Не подключайте продукт к устройствам, для которых требуются ИБП с переключением за 0 мс, таким как серверы данных и рабочие станции. Обязательно проведите испытания и убедитесь в совместимости перед использованием продукта. Мы рекомендуем одновременно заряжать только одно устройство и не подключать несколько устройств одновременно во избежание срабатывания защиты от перегрузки. EcoFlow не несет ответственности за отказы устройств или потерю данных, вызванные невыполнением инструкций.

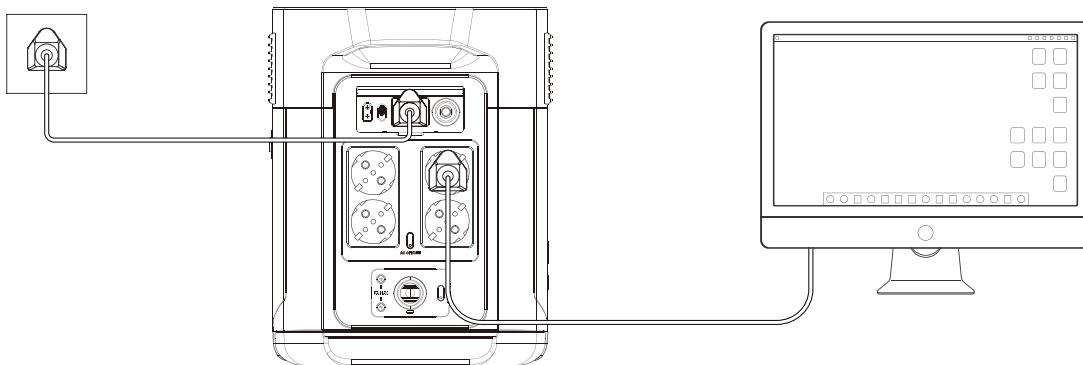

4. ЧАСТО ЗАДАВАЕМЫЕ ВОПРОСЫ

1. Какая аккумуляторная батарея используется в устройстве?

В нем используется высококачественная литий-ионная аккумуляторная батарея.

2. Питание каких устройств может обеспечивать выходной порт переменного тока продукта?

Выходной порт переменного тока на устройстве с высокой номинальной и пиковой мощностью может обеспечивать питание для большинства бытовых приборов. Перед использованием мы рекомендуем сначала проверить мощность приборов и убедиться, что суммарная мощность всех приборов под нагрузкой ниже номинальной мощности.

3. Как долго я смогу заряжать свои приборы с помощью устройства?

На ЖК-экране отображается примерное время зарядки для большинства устройств со стабильным потреблением мощности.

4. Как понять, что аккумулятор выполняет зарядку?

В процессе зарядки на ЖК-экране отображается оставшееся время зарядки. Значок зарядки вращается вместе со значением оставшегося заряда в процентах, мощность поступающего питания отображается в правой части круга.

5. Как правильно чистить аккумулятор?

Осторожно протрите его сухой мягкой чистой тряпочкой или бумажным полотенцем.











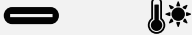

6. Как правильно хранить аккумулятор?

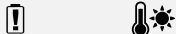
Перед размещением на хранение выключите аккумулятор. После этого храните в сухом проветриваемом помещении при комнатной температуре. Не храните рядом с источниками воды. При размещении на долгосрочное хранение разрядите аккумулятор до 30% и подзаряжайте до 60% каждые три месяца, чтобы обеспечить максимальный срок службы.

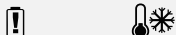
7. Я могу брать аккумулятор с собой в самолет?

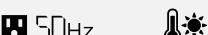
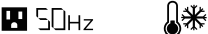
Нет.

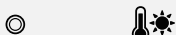
5. Поиск и устранение неисправностей

Индикатор	Проблема	Решение
 OVERLOAD Значки мигают вместе	Защита USB-A от перегрузки	Возобновите нормальную работу путем отсоединения электрического устройства, подключенного к порту USB-A.
 OVERLOAD Значки мигают вместе	Защита USB-C от перегрузки	Возобновите нормальную работу путем отсоединения электрического устройства, подключенного к порту USB-C.
 Значки мигают вместе	Защита USB-C от перегрева	После охлаждения продукт автоматически возобновит работу.
RECHARGING TIME  Значки мигают вместе	Защита от перегрева при зарядке	Зарядка может возобновиться после того, как аккумулятор охладится.
 Значки мигают вместе	Защита от перегрева при разрядке	Подача питания может возобновиться после того, как аккумулятор охладится.
RECHARGING TIME  Значки мигают вместе	Защита от переохлаждения при зарядке	Зарядка может возобновиться автоматически, когда температура аккумулятора поднимется выше 41 °F (5 °C).
 Значки мигают вместе	Защита от переохлаждения при разрядке	Подача питания может возобновиться после того, как температура аккумулятора поднимется выше 10 °F (-12 °C).
 50Hz OVERLOAD Значки мигают вместе	Защита выхода переменного тока от перегрузки	Нормальная работа будет автоматически возобновлена после отключения перегруженного устройства и перезапуска продукта. Следует использовать электроприборы в диапазоне номинальной мощности. (Дополнительную информацию об ограничениях мощности см. в инструкциях к режиму X-Boost).
 50Hz Значки мигают вместе	Защита выхода переменного тока от перегрева	Убедитесь, что входное и выходное отверстие вентилятора не заблокированы, в противном случае работа будет возобновлена автоматически после снижения температуры продукта.
 50Hz Значки мигают вместе	Защита выхода переменного тока от переохлаждения	Нормальная работа будет возобновлена автоматически после использования продукта при оптимальной температуре окружающей среды.
 Значок мигает	Вентилятор заблокирован	Убедитесь, что посторонние материалы не блокируют вентилятор.
 OVERLOAD Значки мигают вместе	Защита автомобильного зарядного устройства от перегрузки	Продукт возобновит нормальную работу после отключения устройства, подключенного к автомобильному зарядному устройству.
 Значки мигают вместе	Защита автомобильного зарядного устройства от перегрева	После охлаждения продукт автоматически возобновит работу.
 Значок продолжает гореть	Отказ аккумулятора	Свяжитесь со службой поддержки EcoFlow

Если в процессе использования на ЖК-экране аккумулятора отображается ошибка(-и), которая не исчезает после перезагрузки, немедленно прекратите использование (не пытайтесь зарядить или разрядить устройство).

За консультациями обращайтесь в службу поддержки EcoFlow.

6. Комплект поставки

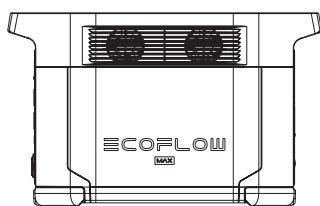

DELTA Max

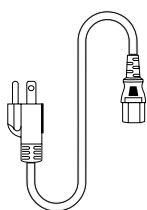

Кабель для зарядки от источника переменного тока

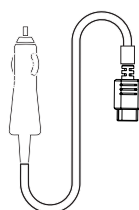

Кабель для зарядки от автомобиля

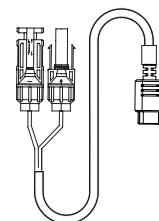

Кабель для зарядки от солнечных панелей

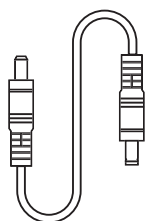

Кабель DC5521 – DC5525

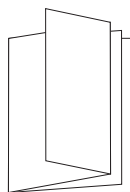

Руководство пользователя и гарантийный талон

7. Хранение и обслуживание

1. Условия использования и хранения устройства: температура окружающей среды от 68 °F (20 °C) до 86 °F (30 °C), на расстоянии от источников воды, тепла и других металлических предметов.
2. При размещении на долгосрочное хранение разрядите аккумулятор до 30% и подзаряжайте до 60% каждые три месяца.
3. Из соображений безопасности не храните устройство при температуре выше 113 °F (45 °C) или ниже 14 °F (-10 °C) в течение длительного времени.
4. Если оставшийся заряд аккумулятора меньше 1% после завершения работы, зарядите его до 60% перед размещением на хранение. Если аккумулятор остается в неактивном состоянии в течение долгого времени с очень низким зарядом, возможно необратимое повреждение элементов питания и сокращение срока службы устройства.
5. Если аккумулятор остается в неактивном состоянии в течение долгого времени с очень низким зарядом, он переходит в защитный режим глубокого сна. В таком случае перед следующим использованием зарядите аккумулятор.

ECOFLOW

MAX

EcoFlow DELTA Max | 用户手册

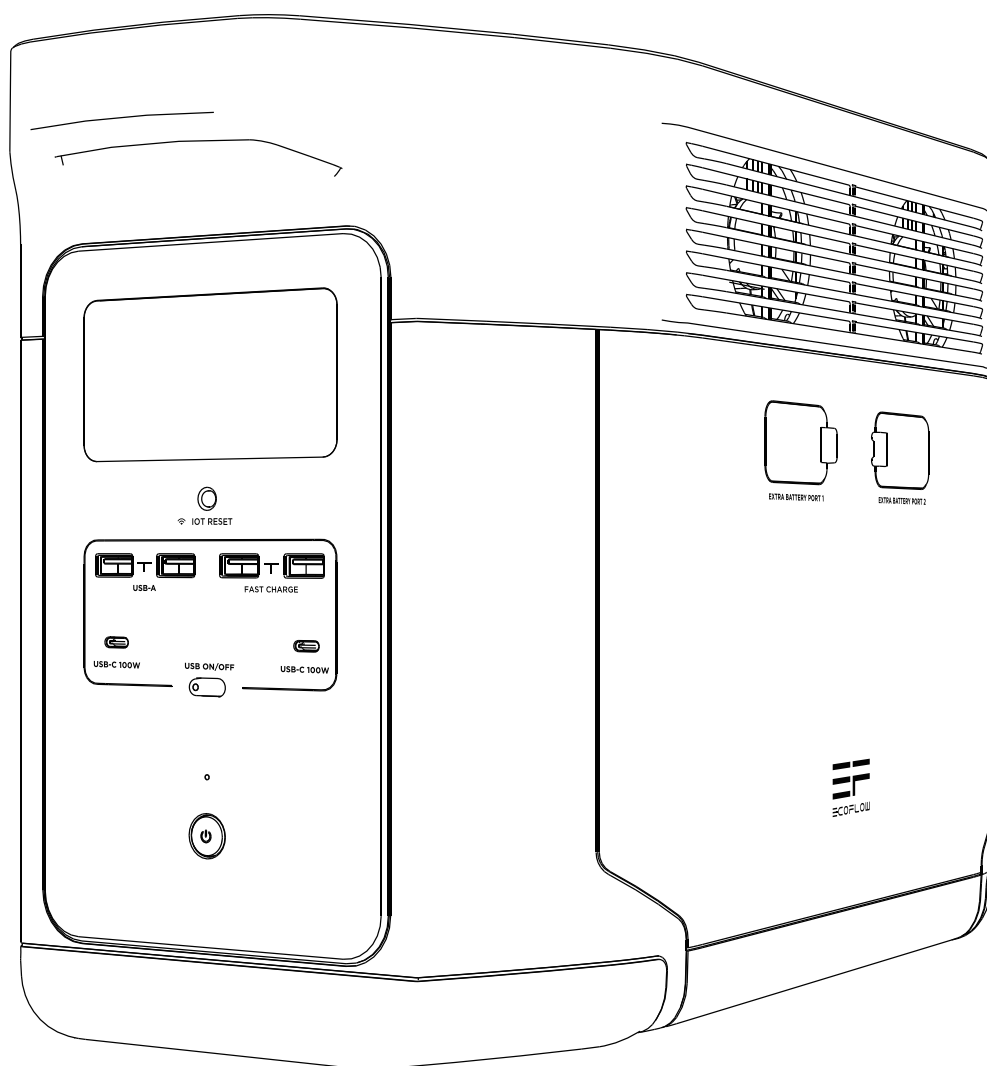

免責聲明

請仔細閱讀所有安全提示、警告訊息、使用條款及免責聲明。請在使用前參閱 <https://ecoflow.com/pages/terms-of-use> 的使用條款和免責聲明，以及產品上的標貼。用戶須為產品的使用和操作承擔全部責任。請了解您當地的相關法規。您對了解所有相關法規、以合規方式使用 EcoFlow 產品自負全責。

目錄

1. 產品規格	
1.1 DELTA Max (2000) 產品規格	1
1.2 DELTA Max (1600) 產品規格	2
2. 安全指引	
2.1 使用	3
2.2 棄置須知	3
3. 入門指南	
3.1 產品細節	4
3.2 LCD 顯示器	5
3.3 一般產品使用	5
3.4 交流充電	7
3.5 太陽能充電	8
3.6 汽車充電	8
3.7 加電包的使用	9
3.8 APP的使用	9
3.9 X-Boost功能	9
3.10 EPS功能	10
4. 常見問題	10
5. 疑難排解	11
6. 包裝內容	12
7. 存放及保養	12

1. 產品規格

1.1 DELTA Max (2000) 產品規格

一般資訊

淨重	22 kg
尺寸	49.7×24.2×30.5 cm
容量	2016Wh, 50.4V
認證標準	UL CE FCC ROHS Telec
Wi-Fi	支援

輸出規格

交流電 (x4)	純正弦波, 總共 2400W (突波 4600W), 230V~ (50Hz/60Hz)
X-Boost 支援的最高裝置功率	3000W
USB-A (x2)	每個端口最高 5V \equiv 2.4A, 12W
USB-A 快速充電 (x2)	最高 5V \equiv 2.4A 9V \equiv 2A 12V \equiv 1.5A 18W
USB-C (x2)	最高 5/9/12/15/20V \equiv 5A, 100W
汽車充電器	最高 12.6V \equiv 10A, 126W
DC5521 輸出端口 (x2)	每個端口 12.6V \equiv 3A

* 汽車充電器與 DC5521 輸出端口共享電力, 提供最高 126W 的輸出功率。

輸入端口

交流充電	X-Stream 快充, 最高 2000W, 10A
交流輸入電壓	220-240V~50Hz/60Hz
太陽能充電器	最高 11-100V \equiv 10A, 最高 800W
汽車充電器	支援 12V/24V 電池, 預設 8A

電池資訊

電芯材料	NCM
保存壽命	1 年 (充滿電後)
循環壽命	800 次循環後仍有 80% 以上
保護類型	過電壓保護、過載保護、高溫保護、短路保護、低溫保護、低電壓保護、過電流保護

環境操作溫度

最佳操作溫度	20°C 至 30°C (68°F 至 86°F)
放電溫度	-20°C 至 45°C (-4°F 至 113°F)
充電溫度	0°C 至 45°C (32°F 至 113°F)
存放溫度	-20°C 至 45°C (-4°F 至 113°F) (最佳: 20°C 至 30°C [68°F - 86°F])

其他規格

鋰電池加電	支援最多2台DELTA Max加電包 單獨販售
智能發電機	單獨販售

* 產品可否充電或放電, 取決於電池組的實際溫度。

1.2 DELTA Max (1600) 產品規格

一般資訊

淨重	22 kg
尺寸	49.7×24.2×30.5 cm
容量	1612Wh, 50.4V
認證標準	UL CE FCC ROHS Telec
Wi-Fi	支援

輸出規格

交流電 (x4)	純正弦波, 總共 2000W (突波 4600W), 230V~ (50Hz/60Hz)
X-Boost 支援的最高裝置功率	2500W
USB-A (x2)	每個端口最高 5V \equiv 2.4A, 12W
USB-A 快速充電 (x2)	最高 5V \equiv 2.4A 9V \equiv 2A 12V \equiv 1.5A 18W
USB-C (x2)	最高 5/9/12/15/20V \equiv 5A, 100W
汽車充電器	最高 12.6V \equiv 10A, 126W
DC5521 輸出端口 (x2)	每個端口 12.6V \equiv 3A

* 汽車充電器與 DC5521 輸出端口共享電力, 提供最高 126W 的輸出功率。

輸入端口

交流充電	X-Stream 快充, 最高 1600W, 10A
交流輸入電壓	220-240V~50Hz/60Hz
太陽能充電器	最高 11-100V \equiv 10A, 最高 800W
汽車充電器	支援 12V/24V 電池, 預設 8A

電池資訊

電芯材料	NCM
保存壽命	1 年 (充滿電後)
循環壽命	500 次循環後仍有 80% 以上
保護類型	過電壓保護、過載保護、高溫保護、短路保護、低溫保護、低電壓保護、過電流保護

環境操作溫度

最佳操作溫度	20°C 至 30°C (68°F 至 86°F)
放電溫度	-20°C 至 45°C (-4°F 至 113°F)
充電溫度	0°C 至 45°C (32°F 至 113°F)
存放溫度	-20°C 至 45°C (-4°F 至 113°F) (最佳: 20°C 至 30°C [68°F - 86°F])

其他規格

鋰電池加電	支援最多2台DELTA Max加電包 單獨販售
智能發電機	單獨販售

* 產品可否充電或放電, 取決於電池組的實際溫度。

2. 安全指引

2.1 使用

1. 請勿在靠近熱源處使用，如火源或加熱爐。
2. 避免接觸任何液體。請勿將產品浸入水中或弄濕。請勿在雨中或潮濕環境中使用產品。
3. 請勿於帶有強靜電／磁場的環境下使用產品。
4. 請勿以任何方式拆解產品，或以利器刺穿產品。
5. 請勿使用可能引致短路的電線或其他金屬物件。
6. 請勿使用非官方的部件或配件。如需更換任何部件或配件，請訪問 EcoFlow 官方銷售渠道，以查詢相關資訊。
7. 使用產品時，請嚴格遵守用戶手冊中列明的操作環境溫度。溫度過高，可能引致火災或爆炸；溫度過低，產品效能可能嚴重降低，或無法使用。
8. 請勿在產品上堆放任何重物。
9. 請勿在使用時強行鎖死風扇，或將產品置於不通風或多塵的地方。
10. 使用產品時，請避免撞擊、跌落或劇烈震動。如發生嚴重外力衝擊，請立即關閉電源，並停止使用產品。運輸時，確保產品固定妥當，避免震動和衝擊。
11. 如在使用時意外令產品落入水中，請將其置於安全的開放地方，並遠離產品直至其完全晾乾。晾乾後的產品不得再次使用，應按照以下章節 2.2 的指示予以棄置。如產品起火，請按以下次序使用滅火器材：水或水霧、沙、滅火毯、乾粉、二氧化碳滅火器。
12. 使用乾布擦去產品端口上的污物。
13. 將產品靜置於平坦的表面，以免產品傾倒，造成損壞。如產品傾倒並嚴重損壞，請立即關閉產品，將其置於安全的開放地方，遠離可燃物和人群，並根據當地法律和法規予以棄置。
14. 請確保產品存放在兒童和寵物無法接觸的地方。

2.2 棄置須知

1. 如條件允許，請確保電池已徹底放電，再棄置於指定的電池回收箱內。本產品內置的電池含有危險化學品，嚴禁棄置於普通垃圾箱。更多細節，請參考當地關於電池回收和棄置的法律和法規。
2. 如電池因產品本身故障而無法完全放電，請勿將電池直接棄置於電池回收箱。在此情況下，應聯絡專業的電池回收公司，作進一步處理。
3. 過度放電的電池無法充電，請予以棄置。

3. 入門指南

3.1 產品細節

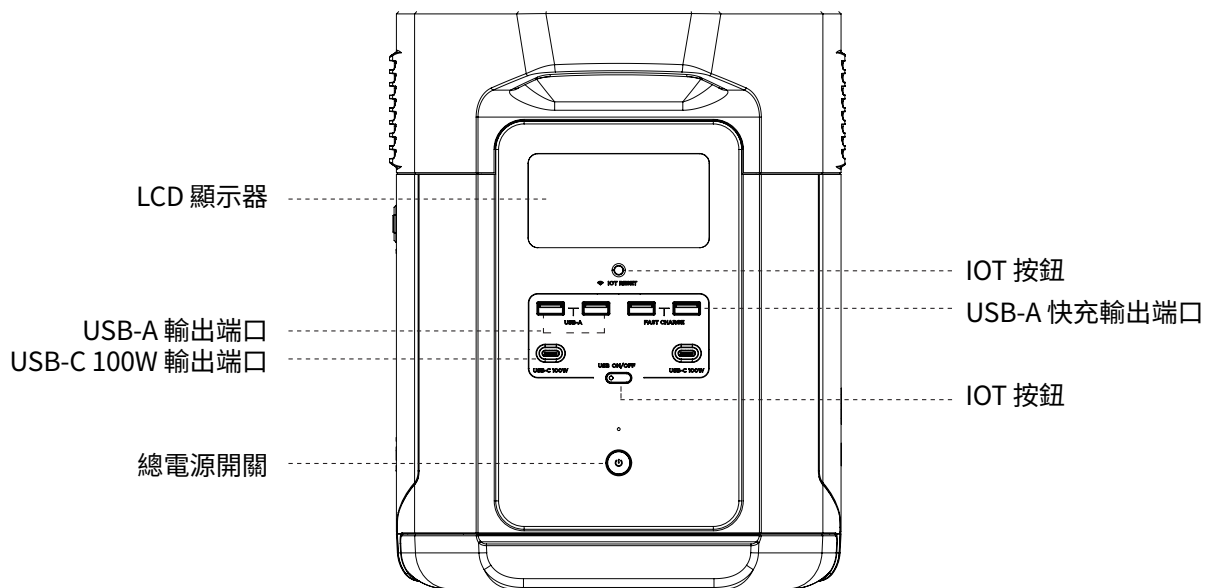

交流充電速度開關

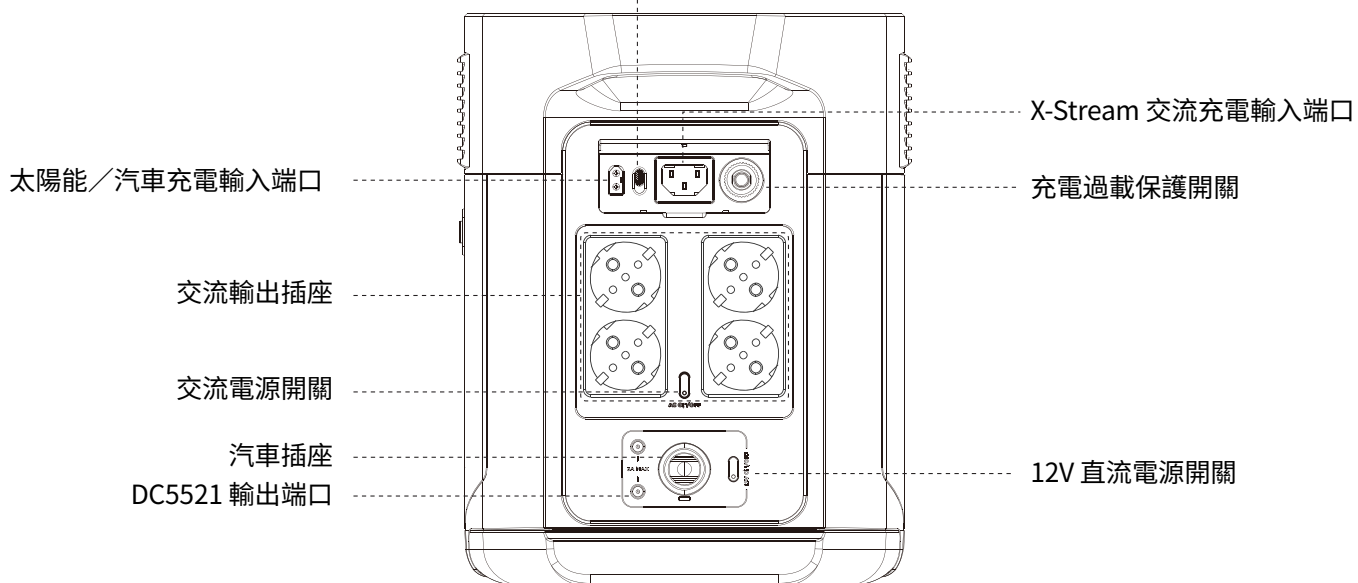

通風扇

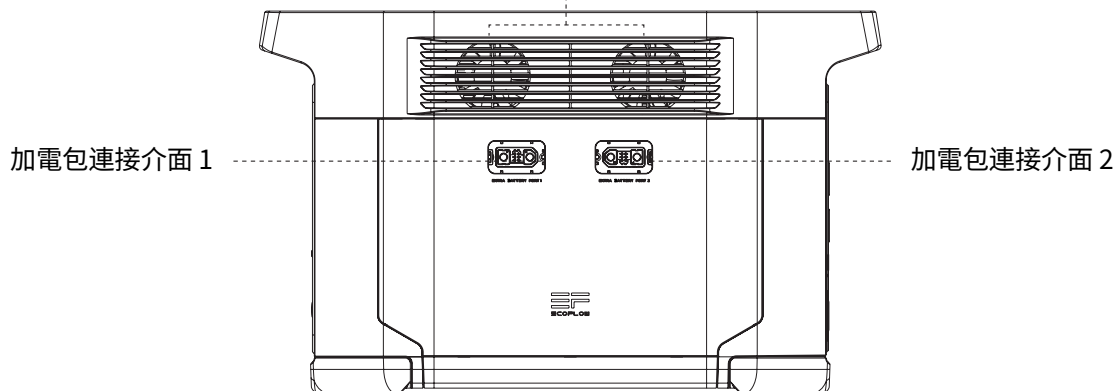

3.2 LCD 顯示器

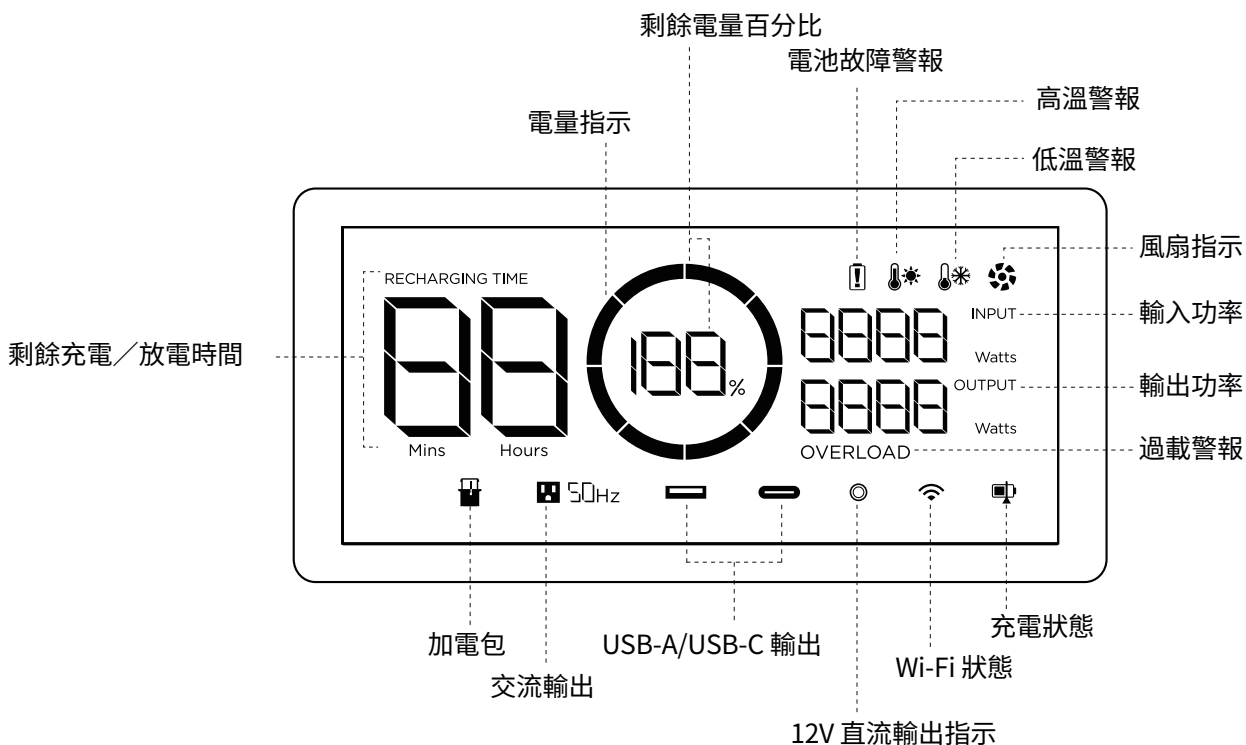

電量指示：充電期間，充電圖示會反覆顯示充滿電。產品電量為 0% 時，圖示會閃爍以作提醒。

Wi-Fi 狀態：按下 IOT 按鈕 3 秒後，Wi-Fi 狀態將於 LCD 顯示器上閃爍，表示產品已準備好配對。將產品連接至應用程式的方法共有兩種，分別為直接連接產品熱點，或使用互聯網連接。如應用程式已成功連接產品熱點，圖示將會持續閃爍；如已成功連接至互聯網，圖示將會長亮。

* 請查看章節 5，了解更多疑難排解步驟。

3.3 一般產品使用

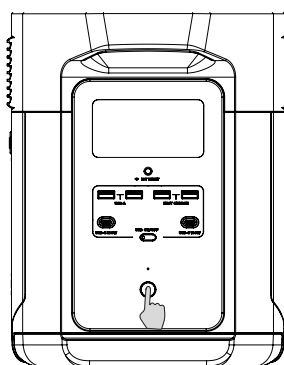

短按啟動

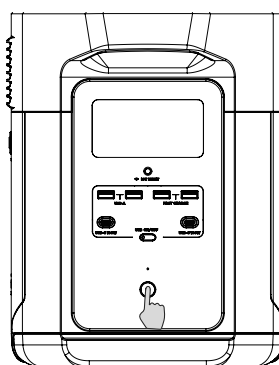

長按關閉

產品啟動、關閉及LCD 顯示器亮起

短按總電源開關以啟動產品；LCD 顯示器會亮起，並顯示電量指示圖示。

產品會在閒置 5 分鐘後進入休眠模式；LCD 顯示器將自動關閉。產品感應到負載變化或進行操作時，LCD 顯示器將自動亮起。要關閉 LCD 顯示器，請短按總電源開關。

要關閉產品，請長按總電源開關。

預設產品待機時間為 2 小時。如其他電源按鈕已關閉，且無其他負載接入，產品將於 2 小時後自動關閉。待機時間可於應用程式上設定。

使用USB輸出

在確保總電源開啟後，短按USB輸出電源開關，方可使用USB輸出埠。再次短按USB輸出電源開關可進行關閉。

當USB輸出電源開關打開後，本產品不會自動關機。

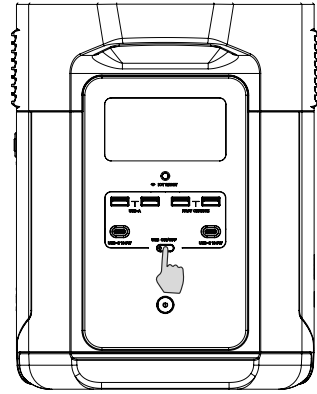

短按USB輸出電源開關

12V 直流輸出端口

總電源開關開啟時，短按 12V 直流電源開關，以使用直流輸出端口。

再次短按 12V 直流電源開關，便可關閉。

12V 直流電源開關開啟時，產品不會自動關閉。

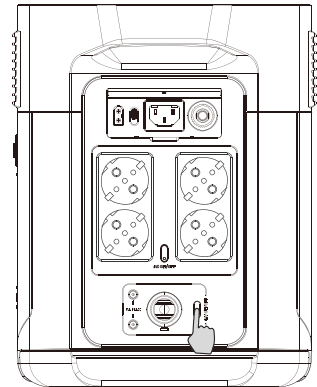

短按 12V 直流電源開關

交流輸出端口

總電源開關開啟時，短按交流電源開關，以使用交流輸出端口。再次短按交流電源開關，便可關閉。

交流輸出端口的預設待機時間為 12 小時。無其他負載接入時，交流電源開關將於 12 小時後自動關閉。

無需使用時，請關閉交流電源開關，以節省耗電。

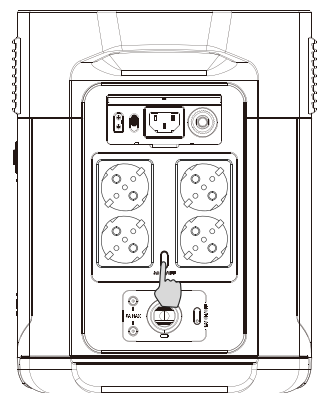

短按交流電源開關

3.4 交流充電

EcoFlow 的 X-Stream 快速充電技術專為交流充電而設計。您可透過交流充電速度開關控制充電功率。向上撥至頂部時，為最大充電速度。向下撥至底部則表示採用自訂速度，預設為 400W，可於 EcoFlow 應用程式內自訂。在交流輸入電流持續高於 20A 的異常情況下，X-Stream 充電輸入端口將啟動自我保護功能，產品上的充電過載保護開關將自動彈起。確認產品沒有發生故障後，您可按下充電過載保護開關來恢復充電。

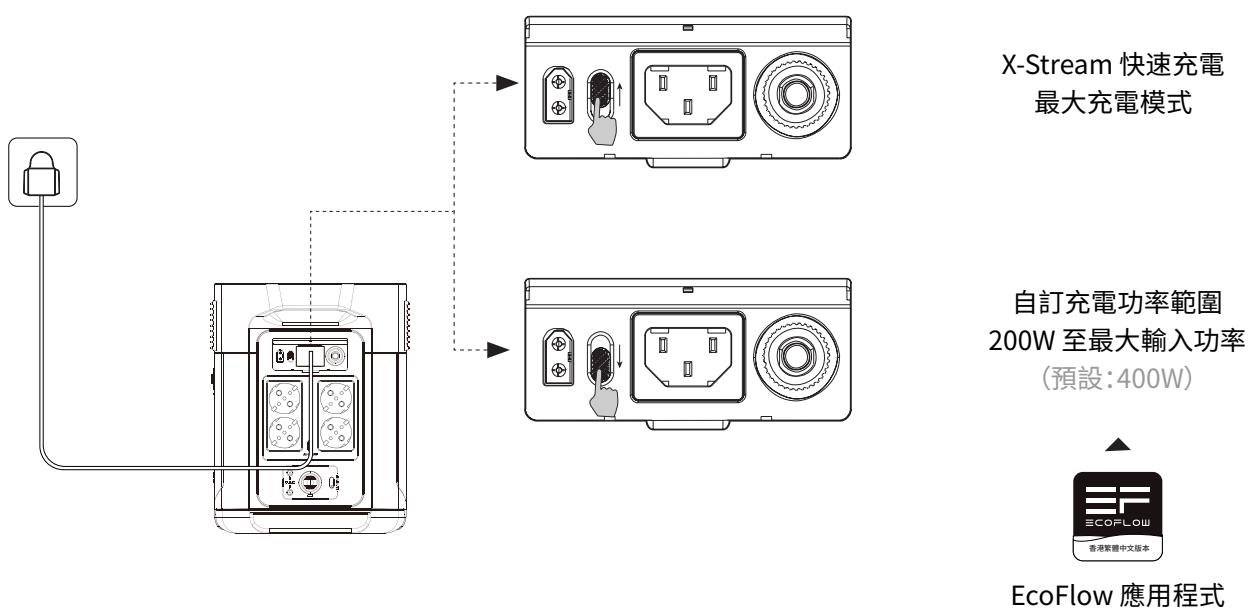
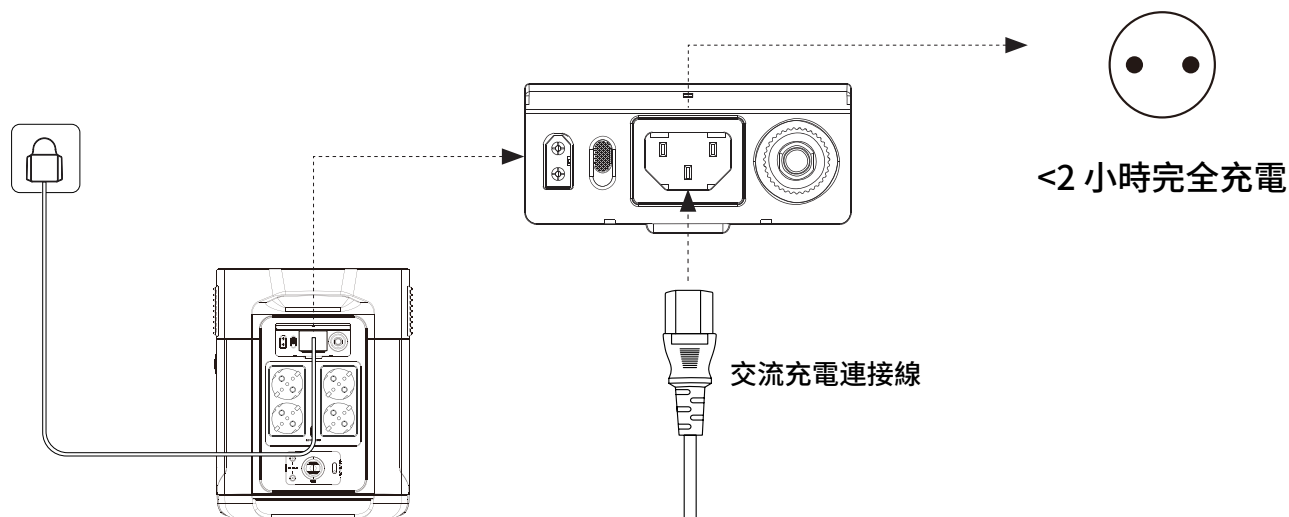

可透過產品背面的交流充電速度開關調整充電功率。您可於 EcoFlow 應用程式內設定充電功率範圍。交流充電時，請使用EcoFlow官方標配交流充電線進行充電，交流充電線插頭需直接連接到支持10A以上電流的牆插上，EcoFlow對因使用其他非官方充電線以及未按規範操作造成的損壞不承擔任何責任。

3.5 太陽能充電

用戶可透過圖中所示的方式連接太陽能板，來為產品充電。產品支援 11-100V 交流輸入、10A 最大電流及 800W 最大充電功率。

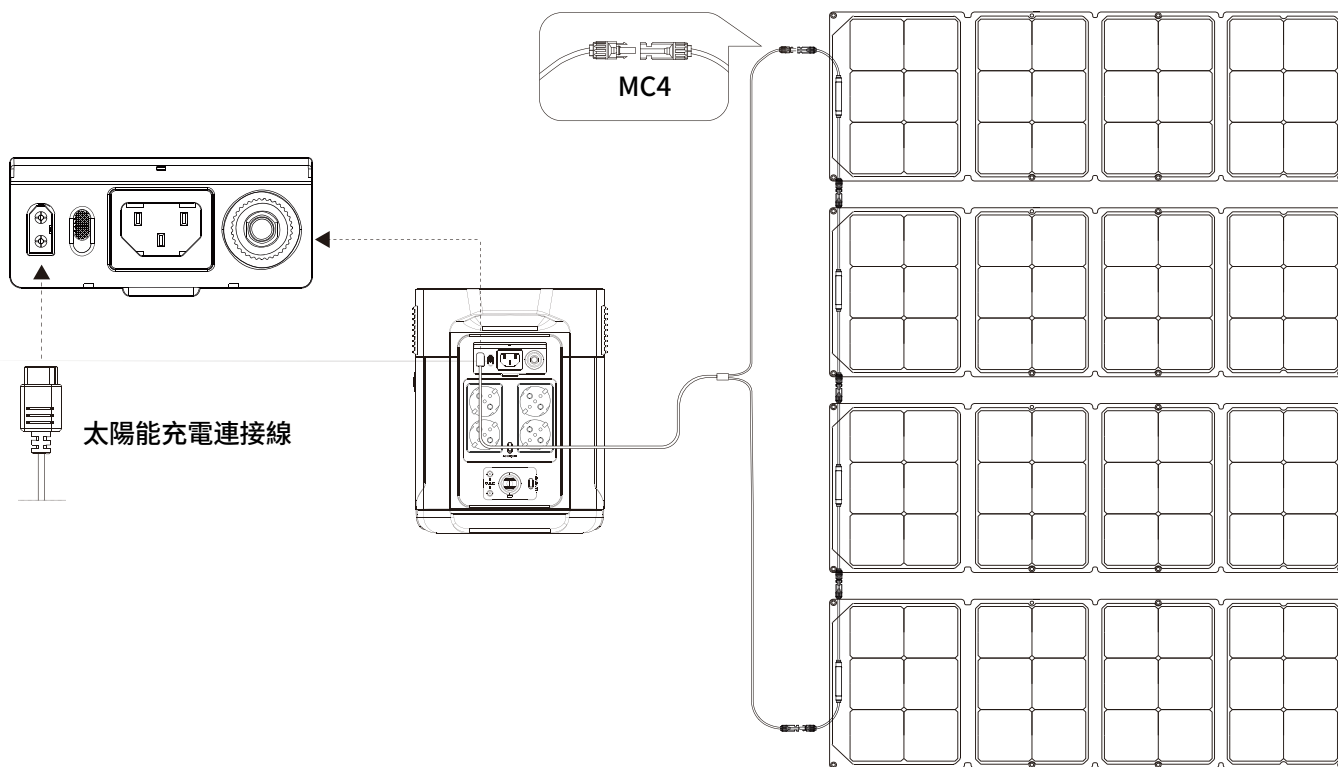

使用 EcoFlow 太陽能板為產品充電時，請按照太陽能板隨附的指示操作。連接太陽能板前，請確認太陽能板的輸出電壓為 100V 內，以免損壞產品。

3.6 汽車充電

用戶可透過汽車充電輸入端口為產品充電。支援 12V/24V 汽車充電器及 8A 預設充電電流。

請於啟動汽車後使用汽車充電器充電，以免因汽車電量不足而造成啟動失敗。此外，請確保汽車充電輸入端口和汽車充電連接線狀態良好。如因未有按照指示操作而造成任何損失或毀壞，EcoFlow 概不負責。

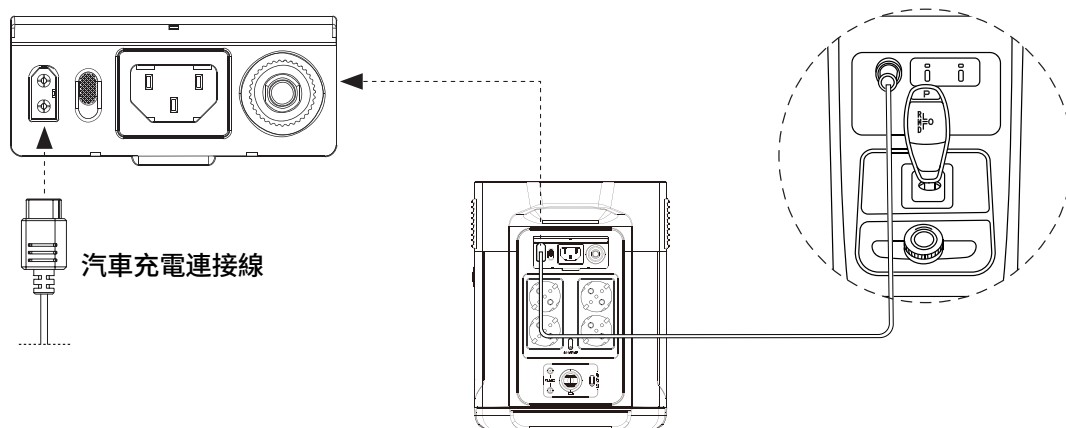

3.7 加電包的使用

本產品最多可同時連接兩台加電包，可滿足更大容量需求。詳細使用方法請查看DELTA Max加電包和油動加電包的用戶手冊。

使用時請注意以下事項：

1. 本產品在連接加電包前，請確保本產品與加電包均處於關機狀態。
2. 本產品在連接加電包後，確認本產品和加電包的液晶顯示螢幕上都出現了加電包圖示再開始使用。
3. 請勿在充放電過程中直接將本產品連接或移除加電包，如需中途連接或移除加電包，請先關機後操作。
4. 請勿用手或者其他物體觸碰加電包連介面處金屬端子，若金屬端子附著異物，請用乾布輕輕擦拭乾淨。

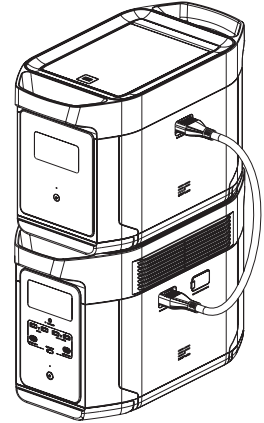

3.8 應用程式

EcoFlow 應用程式讓用戶能夠遙距控制和監察 EcoFlow 發電站。

閱讀 EcoFlow 應用程式用戶指引，下載連結為 <https://ecoflow.com/pages/ecoflow-app>。

私隱政策

使用 EcoFlow 產品、應用程式和服務，即代表您同意 EcoFlow 使用條款和私隱政策；

您可經由 EcoFlow 應用程式「用戶」頁面的「關於」部分或 EcoFlow 官方網站

(<https://ecoflow.com/pages/terms-of-use> 及 <https://ecoflow.com/pages/privacy-policy>) 查

閱上述內容。



3.9 X-Boost

為避免充電過載保護導致操作故障，當總輸出功率超過額定輸出功率時，會自動啟動 X-Boost 功能，這樣產品就能以額定輸出功率為高電壓裝置供電。

X-Boost 貼士：

1. X-Boost 預設為啟用；您可於 EcoFlow 應用程式內啟用或停用此項目。
2. 於充電狀態（分流模式）下啟動交流輸出及停用 X-Boost 時，將無法使用 X-Boost。
3. X-Boost 並不適用於所有電器；不支援有嚴謹電壓要求的設備。不支援配備電壓保護（如精準儀器）的設備。
X-Boost 較適用於加熱裝置。請在啟用 X-Boost 後自行測試您的裝置。

3.10 EPS功能

本產品支援 EPS。以交流充電連接線將電網供電與交流輸入端口連接時，您可經由交流輸出插座為電器供電（在此情況下，交流電將由電網發出，而非由發電站發出）。如突然停電，產品可在 30 毫秒內自動轉換至電池供電模式。此乃基本的 UPS（不斷電系統）功能，不支援 0 毫秒轉換。請勿將產品連接至任何需要 0 毫秒 UPS 功能的產品，如數據伺服器和工作站。請在使用產品前測試和確認兼容性。我們建議每次只為一部裝置充電，請避免同時使用多部裝置，以免造成充電過載。如因未有按照指示操作而造成任何裝置故障或數據損失，EcoFlow 概不負責。

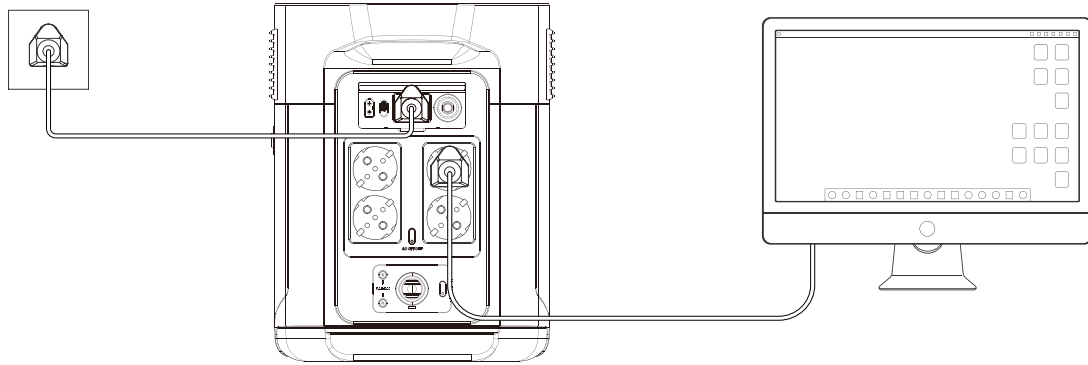

4. 常見問題

1. 產品使用甚麼電池？

產品使用高品質鋰離子電池。

2. 交流輸出端口可為哪些裝置供電？

產品的交流輸出端口具有高額定功率和最高功率，可為大多數家用設備供電。我們建議在使用前先確認設備的功率，確保所有負載設備的功率總和較額定功率低。

3. 產品可為我的裝置充電多久？

產品的 LCD 顯示器會顯示充電時間，由此可估計大部分用電穩定的設備所需的充電時間。

4. 如何判斷產品在充電？

充電時，LCD 顯示器會顯示剩餘的充電時間。同時，充電指示圖示會開始與剩餘電量百分比一同轉動顯示，圓圈右方會顯示輸入功率。

5. 如何清潔產品？

請以柔軟潔淨的乾布或紙巾輕輕擦拭。











6. 如何存放產品？

存放前，請先將產品關閉，然後存放於乾燥、通風的室溫環境下。請勿將產品置於水源附近。長期存放時，請每隔 3 個月為電池放電至 30%，再充電至 60%，以延長電池壽命。

7. 可以將產品帶上飛機嗎？

不可以。

5. 疑難排解

指示燈	問題	解決方案
 OVERLOAD 圖示同時閃爍	USB-A 充電過載保護	拔除連接至 USB-A 端口的電器，恢復正常運作。
 OVERLOAD 圖示同時閃爍	USB-C 充電過載保護	拔除連接至 USB-C 端口的電器，恢復正常運作。
 圖示同時閃爍	USB-C 高溫保護	產品降溫後，將自動恢復正常運作。
RECHARGING TIME  圖示同時閃爍	高溫充電保護	電池降溫後將自動恢復充電。
 圖示同時閃爍	高溫放電保護	電池降溫後將自動恢復供電。
RECHARGING TIME  圖示同時閃爍	低溫充電保護	電池溫度提升至 41°F (5°C) 以上後將自動恢復充電。
 圖示同時閃爍	低溫放電保護	電池溫度提升至 10°F (-12°C) 以上後將自動恢復供電。
 50Hz OVERLOAD 圖示同時閃爍	交流輸出過載保護	移除充電過載的裝置再重新啟動產品，產品將自動恢復正常運作。 電器應於額定功率範圍內使用（參閱 X-Boost 指引，以深入了解功率限制的細節）。
 50Hz 圖示同時閃爍	交流高溫保護	請確認風扇進風口和出風口是否有異物阻塞；如無阻塞，產品將於降溫後恢復正常運作。
 50Hz 圖示同時閃爍	交流低溫保護	產品於理想環境溫度下使用後，將自動恢復正常運作。
 圖示閃爍	風扇被阻塞	請檢查風扇是否有異物阻塞。
 OVERLOAD 圖示同時閃爍	汽車充電器過載保護	拔除連接至汽車充電器的裝置後，產品將自動恢復正常運作。
 圖示同時閃爍	汽車充電器高溫保護	產品降溫後，將自動恢復正常運作。
 圖示長亮	電池故障	聯絡 EcoFlow 客戶服務部。

使用產品時，如 LCD 顯示器顯示錯誤，重新啟動後仍不消失，請立即停止使用產品（請勿嘗試充電或放電）。如需其他協助，請聯絡 EcoFlow 客戶服務部。

6. 包裝內容

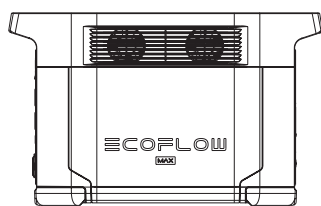

DELTA Max

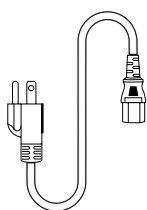

交流充電連接線

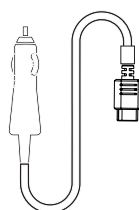

汽車充電連接線

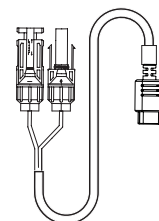

太陽能充電連接線

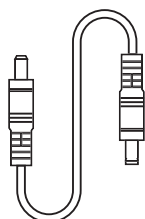

DC5521 至 DC5525 轉接線

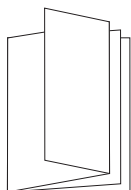

用戶手冊和保修卡

7. 存放及保養

1. 請在 68°F 至 86°F (20°C 至 30°C) 的環境下使用或存放產品，並遠離水源、熱源和其他金屬物品。
2. 長期存放時，請每隔 3 個月為電池放電至 30%，再充電至 60%。
3. 安全起見，請勿將產品長時間存放在高於 113°F (45°C) 或低於 14°F (-10°C) 的環境中。
4. 產品使用完畢時，如電量低於 1%，請充電至 60% 再存放。如在電量嚴重不足的情況下長時間閒置產品，可能對電芯造成永久損壞，縮短產品使用壽命。
5. 如在電量嚴重不足的情況下長時間閒置產品，產品會進入深度睡眠保護模式。在此情況下，請為產品充電，方可再次使用。

ECOFLOW

MAX

EcoFlow DELTA Max | 用户手册

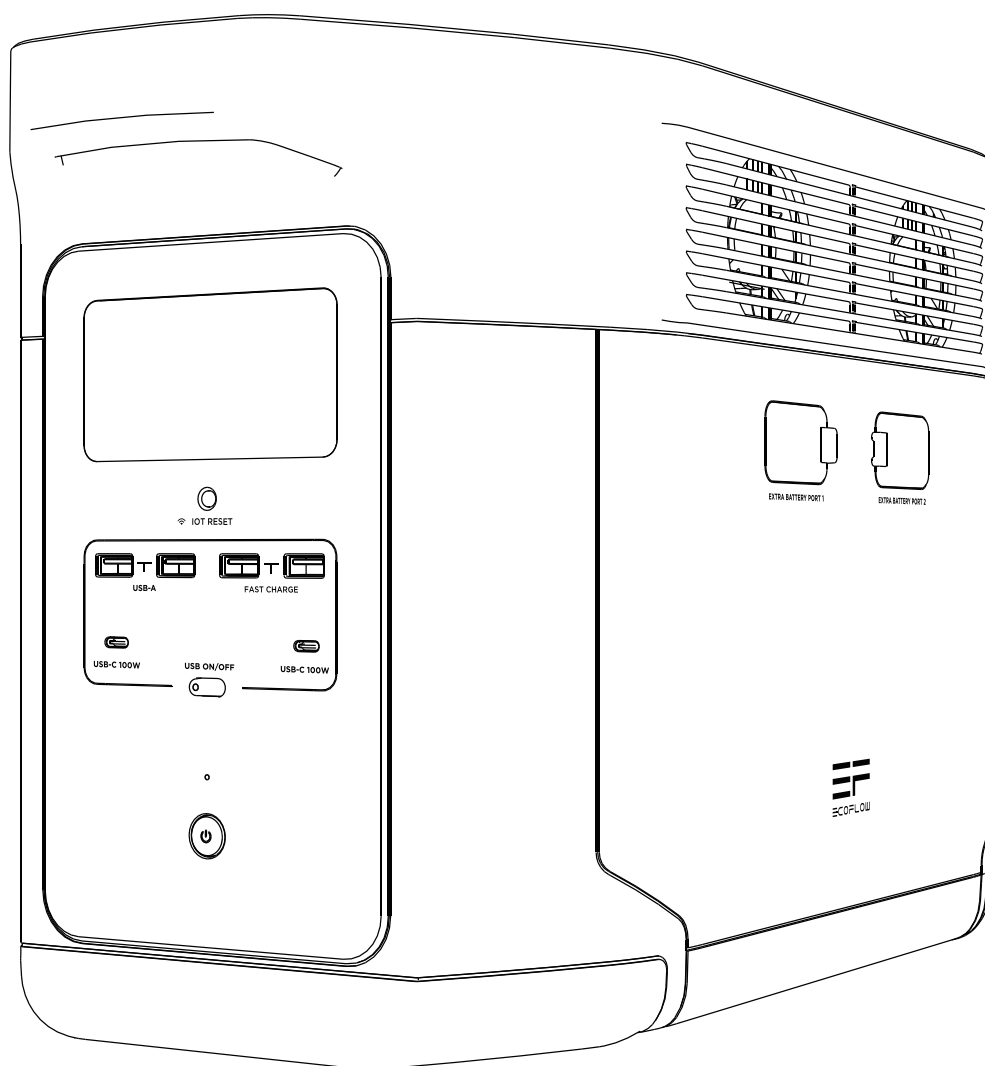

免责声明

在使用前, 请阅读本产品的用户手册, 以保证在完全理解后正确使用。阅读后, 请将用户手册妥善保管以备日后参考。如果没有正确操作本产品, 您可能会对自身或他人造成严重伤害, 或者导致产品损坏和财产损失。一旦使用本产品, 即视为您已理解、认可和接受本文档全部条款和内容。使用者承诺对自己的行为及因此而产生的所有后果负责。EcoFlow 不承担因用户未按《用户手册》使用产品所引发的一切损失。

在遵从法律法规的情况下, 本公司享有对本文档及本产品所有相关文档的最终解释权。如有更新、改版或终止, 恕不另行通知, 请访问 EcoFlow 官方网站以获取最新的产品信息。

目录

1. 参数规格	
1.1 DELTA Max (2000) 参数规格	1
2.2 DELTA Max (1600) 参数规格	2
2. 安全指引	
2.1 使用	3
2.2 废弃	3
3. 新手指南	
3.1 产品外观介绍	4
3.2 显示屏图标介绍	5
3.3 产品使用	5
3.4 交流充电	7
3.5 太阳能充电	8
3.6 车充充电	8
3.7 加电包的使用	9
3.8 APP的使用	9
3.9 X-Boost功能(智能逆变)	9
3.10 EPS功能	10
4. 常见问题	10
5. 故障显示及处理	11
6. 包装内容	12
7. 如何维护和保养	12

1. 参数规格

1.1 DELTA Max (2000) 参数规格

基本参数

净重	约22kg
尺寸	49.7 x 24.2 x 30.5cm
容量	2016Wh, 50.4V
认证标准	UL CE FCC RoHS Telec
Wi-Fi	支持

输出规格

交流输出 (X4)	纯正弦波, 总共2400W (峰值4600W), 230V~ (50Hz/60Hz)
X-Boost支持的最高功率设备	3000W
USB-A (x2路输出)	5V $\overline{=}$ 2.4A (恒压), 最大功率12W每路
USB-A快充 (x2路输出)	5V $\overline{=}$ 2.4A 9V $\overline{=}$ 2A 12V $\overline{=}$ 1.5A(恒压), 最大功率18W每路
USB-C (x2路输出)	5/9/12/15/20V $\overline{=}$ 5A (恒压), 最大功率100W每路
车充输出	12.6V $\overline{=}$ 10A, 最大功率126W
DC5521输出 (x2路输出)	12.6V $\overline{=}$ 3A

* 车充和DC5521功率共享, 最大输出126W

输入规格

交流输入功率	X-Stream快充最大功率2000W, 10A
交流输入电压	220-240V~ 50Hz/60Hz
太阳能充电输入	11-100V $\overline{=}$ 10A, 最大功率800W
车充输入	支持12V/24V电池, 默认输入电流8A

电池规格

电芯材料	NCM (三元锂电池)
货架寿命	1年 (电池满充后)
循环寿命	800次循环后剩余容量仍有80%以上
保护类型	高温保护、低温保护、过放保护、过充保护、过载保护、短路保护、过流保护

运行温度

最佳使用环境温度	20°C 至 30°C (68°F 至 86°F)
放电环境温度	-20°C 至 45°C (-4°F 至 113°F)
充电环境温度	0°C 至 45°C (32°F 至 113°F)
存储环境温度	-20°C 至 45°C (-4°F 至 113°F) (最佳: 20°C 至 30°C [68°F - 86°F])

其它规格

智能加电包	支持最多2台DELTA Max加电包, 单独售卖
智能发电机	支持, 单独售卖

*本产品能否充放电取决于电池包的实时温度

1.2 DELTA Max (1600) 参数规格

基本参数

净重	约22kg
尺寸	49.7 x 24.2 x 30.5cm
容量	1612Wh, 50.4V
认证标准	UL CE FCC RoHS Telec
Wi-Fi	支持

输出规格

交流输出 (X4)	纯正弦波, 总共2000W (峰值4600W), 230V~ (50Hz/60Hz)
X-Boost支持的最高功率设备	2500W
USB-A (x2路输出)	5V $\overline{=}$ 2.4A (恒压), 最大功率12W每路
USB-A快充 (x2路输出)	5V $\overline{=}$ 2.4A 9V $\overline{=}$ 2A 12V $\overline{=}$ 1.5A(恒压), 最大功率18W每路
USB-C (x2路输出)	5/9/12/15/20V $\overline{=}$ 5A (恒压), 最大功率100W每路
车充输出	12.6V $\overline{=}$ 10A, 最大功率126W
DC5521输出 (x2路输出)	12.6V $\overline{=}$ 3A

* 车充和DC5521功率共享, 最大输出126W

输入规格

交流输入功率	X-Stream快充最大功率1600W, 10A
交流输入电压	220-240V~ 50Hz/60Hz
太阳能充电输入	11-100V $\overline{=}$ 10A, 最大功率800W
车充输入	支持12V/24V电池, 默认输入电流8A

电池规格

电芯材料	NCM (三元锂电池)
货架寿命	1年 (电池满充后)
循环寿命	500次循环后剩余容量仍有80%以上
保护类型	高温保护、低温保护、过放保护、过充保护、过载保护、短路保护、过流保护

运行温度

最佳使用环境温度	20°C 至 30°C (68°F 至 86°F)
放电环境温度	-20°C 至 45°C (-4°F 至 113°F)
充电环境温度	0°C 至 45°C (32°F 至 113°F)
存储环境温度	-20°C 至 45°C (-4°F 至 113°F) (最佳: 20°C 至 30°C [68°F - 86°F])

其它规格

智能加电包	支持最多2台DELTA Max加电包, 单独售卖
智能发电机	支持, 单独售卖

*本产品能否充放电取决于电池包的实际温度

2. 安全指引

2.1 使用

1. 严禁将本产品靠近热源，如火源或加热炉。
2. 严禁让本产品接触任何液体，请勿将本产品浸入水中或将其弄湿。切勿在雨中或者潮湿的环境中使用本产品。
3. 禁止在强静电或者强磁场环境中使用本产品。
4. 禁止以任何方式拆解或用尖利物体刺破本产品。
5. 禁止用导线或其它金属物体致使本产品短路。
6. 请勿使用非官方提供的部件或配件。如需更换，请到EcoFlow官方销售渠道查询相关购买信息。
7. 使用本产品时，请严格遵循本用户手册的使用环境温度。温度过高，可能会引起电池起火，甚至爆炸；温度过低，产品性能将会严重降低，甚至无法满足正常使用要求。
8. 禁止在本产品上堆放其他重物。
9. 禁止在使用过程中强行堵转风扇，或让本产品处于不通风或多尘的空间内。
10. 请避免撞击，跌落，剧烈震动，如出现严重外力冲击，请立即关闭电源停止使用。运输时请固定好，避免震动与撞击。
11. 如果在使用过程中意外令产品坠入水中，请将其置于安全的开阔区域，远离产品直至产品完全晾干。晾干的产品不得再次使用，应按照本文2.2废弃章节的方法妥善处理。若产品起火，请按以下推荐顺序使用灭火器材：水或水雾、沙、灭火毯、干粉、二氧化碳灭火器。
12. 如果本产品接口有污物，请使用干布擦干净。
13. 请小心放置本产品，以防产品倾倒导致损坏。若产品倾倒并出现严重损坏的情况，请立刻关机，将电池放置于开阔区域，远离可燃物和人群，并按照当地的法律法规的要求进行报废。
14. 请将本产品存放在儿童和宠物不能接触的地方。

2.2 废弃

1. 条件允许的情况下，请务必将本产品电池彻底放完电后，再将产品置于指定的电池回收箱中。本产品含有电池，电池是危险化学品，严禁废置于普通垃圾箱中。相关细节，请遵循当地电池回收和弃置的法律法规。
2. 如因本产品自身故障导致电池无法完成彻底完放电，请勿将电池直接弃置于电池回收箱中，应联系专业电池回收公司做进一步的处理。
3. 过放后电池将无法启动，请按废弃处理。

3. 新手指南

3.1 产品外观介绍

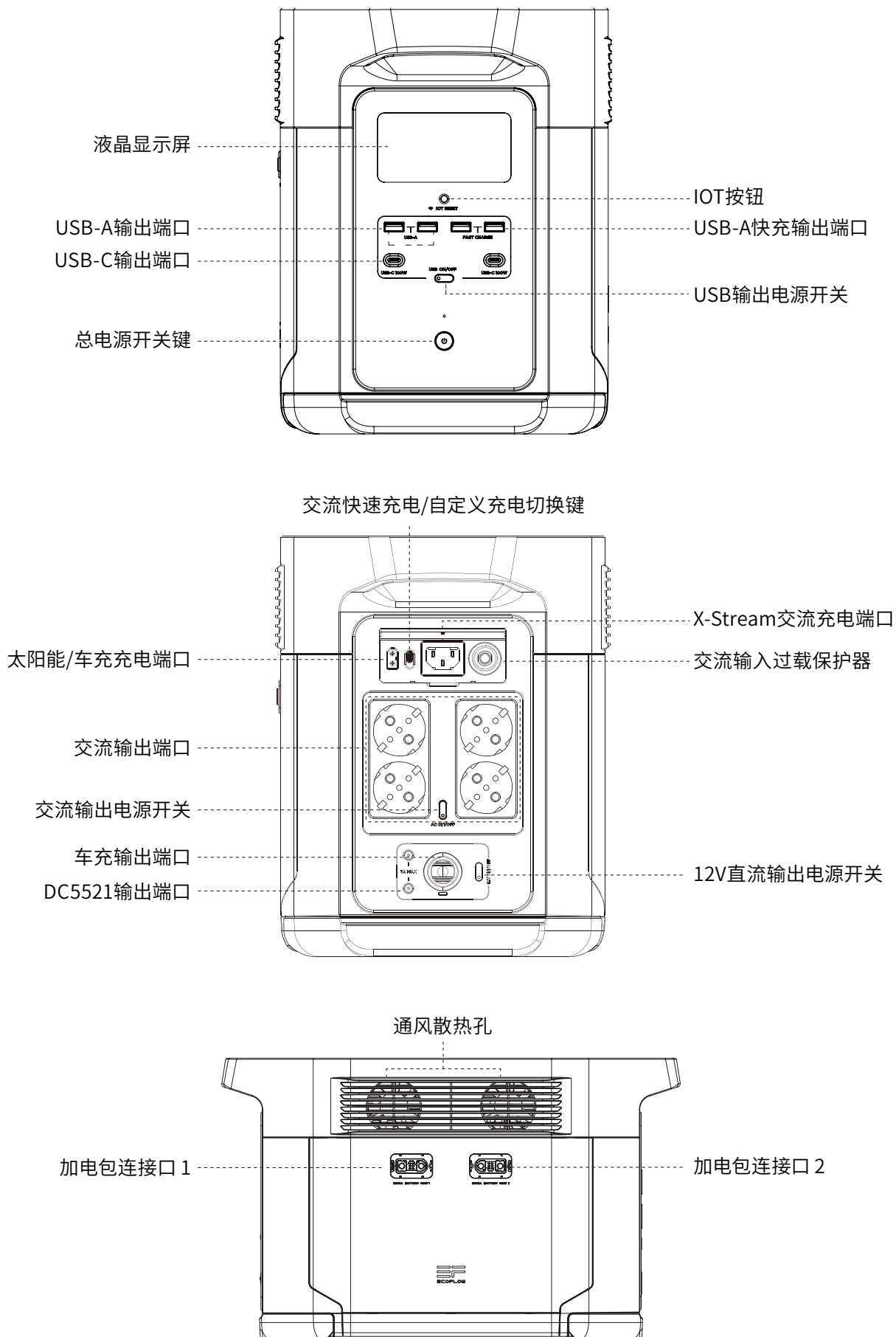

3.2 显示屏图标介绍

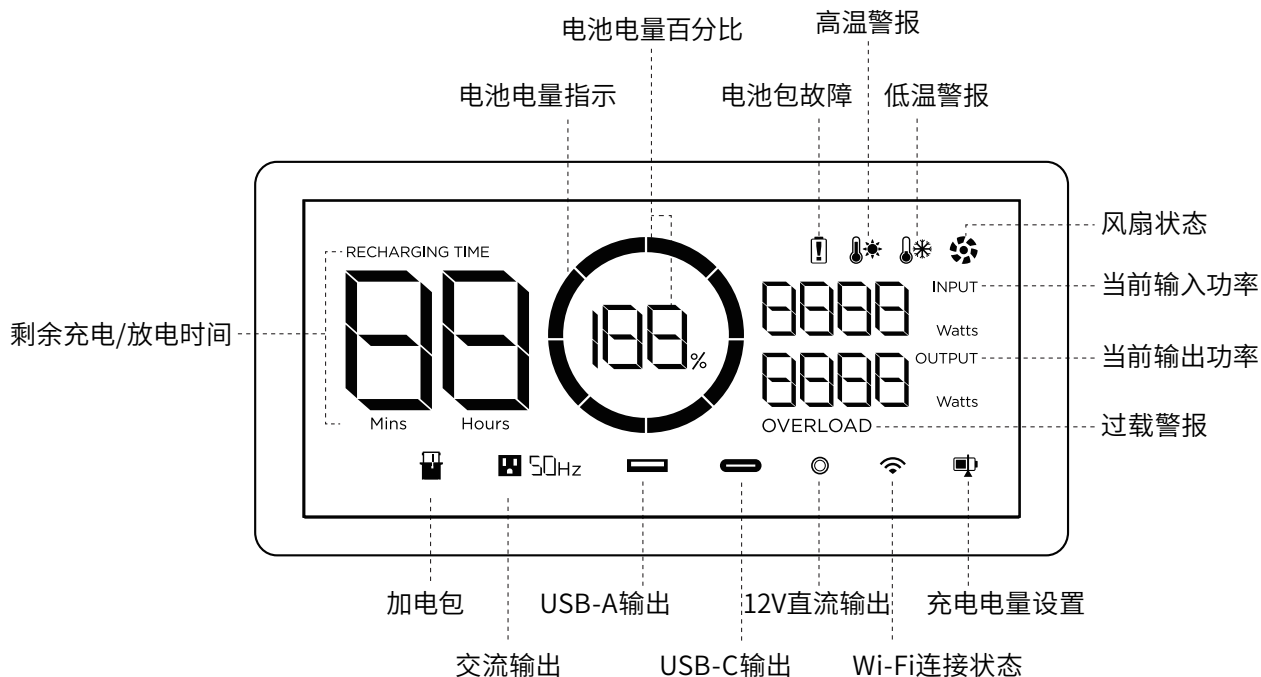

电池电量指示:当本产品处于充电状态时,该图标顺时针转动;当产品电量为0%时,该图标闪烁。

Wi-Fi连接状态:图标闪烁表示产品正在散发热点并等待配网。若以热点方式使用手机和本产品连接,图标也会持续闪烁;连接网络成功后,该图标会常亮;连接失败则该图标会熄灭。

*故障显示及处理请查阅5章节获得更多信息。

3.3 产品使用

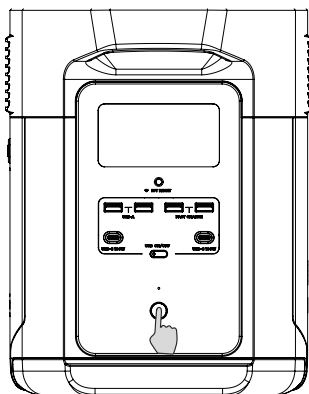

短按开机

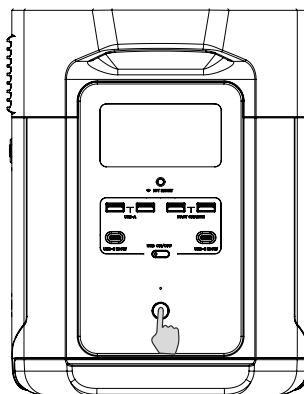

长按关机

开机、关机及液晶显示屏点亮

短按总电源开启整机,开机后液晶显示屏将被点亮,总电源指示灯进入呼吸灯模式。

当本产品持续5分钟无任何操作后,产品进入休眠状态,液晶显示屏将自动熄灭。当本产品有负载变化或操作时,液晶显示屏将被自动点亮。如需启动或关闭液晶显示屏,请短按总电源开关。

长按总电源开关,本产品关机。

本产品的默认待机时间为2小时。若其它输出电源开关未打开,且产品无任何负载接入,2小时后本产品将自动关机,待机时间可在APP上设置。

使用USB输出

在确保总电源开启后，短按USB输出电源开关，方可使用USB输出端口。再次短按USB输出电源开关可进行关闭。

当USB输出电源开关打开后，本产品不会自动关机。

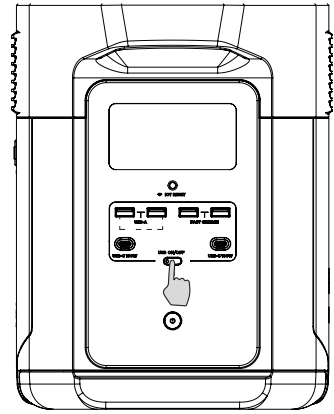

短按USB输出电源开关

使用12V直流输出

在总电源开启后，短按12V直流输出电源开关，开启直流输出端口。再次短按12V直流输出电源开关可进行关闭。

当12V直流输出电源开关打开后，本产品不会自动关机。

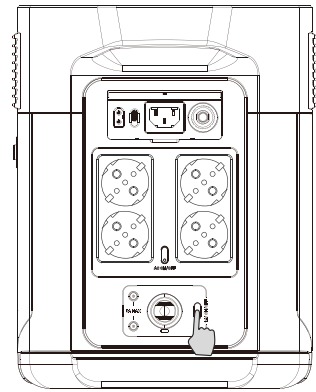

短按12V直流输出电源开关

使用交流输出

在确保总电源开启后，短按交流输出电源开关，开启交流输出端口。再次短按交流输出电源开关可进行关闭。

交流输出端口的默认待机时间为12小时。在本产品交流输出端口无任何负载的12小时后，交流输出电源开关将自动关闭。

不使用交流输出的时候，请及时关闭，避免因逆变器功耗而造成电池电量损失。

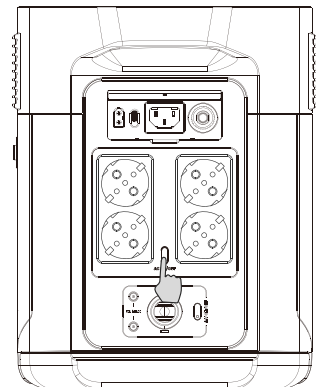

短按交流输出电源开关

3.4 交流充电

EcoFlow 的 X-Stream 快速充电技术专为交流充电而设计。您可透过交流充电速度开关控制充电功率。向上拨至顶部时，为最大充电速度。向下拨至底部则表示采用慢速充电或自定义速度充电，可于 EcoFlow App 内自定义。在交流输入电流持续高于 20A 的异常情况下，X-Stream 充电输入端口将启动自我保护功能，产品上的充电过载保护开关将自动弹起。确认产品没有发生故障后，您可按下充电过载保护开关来恢复充电。

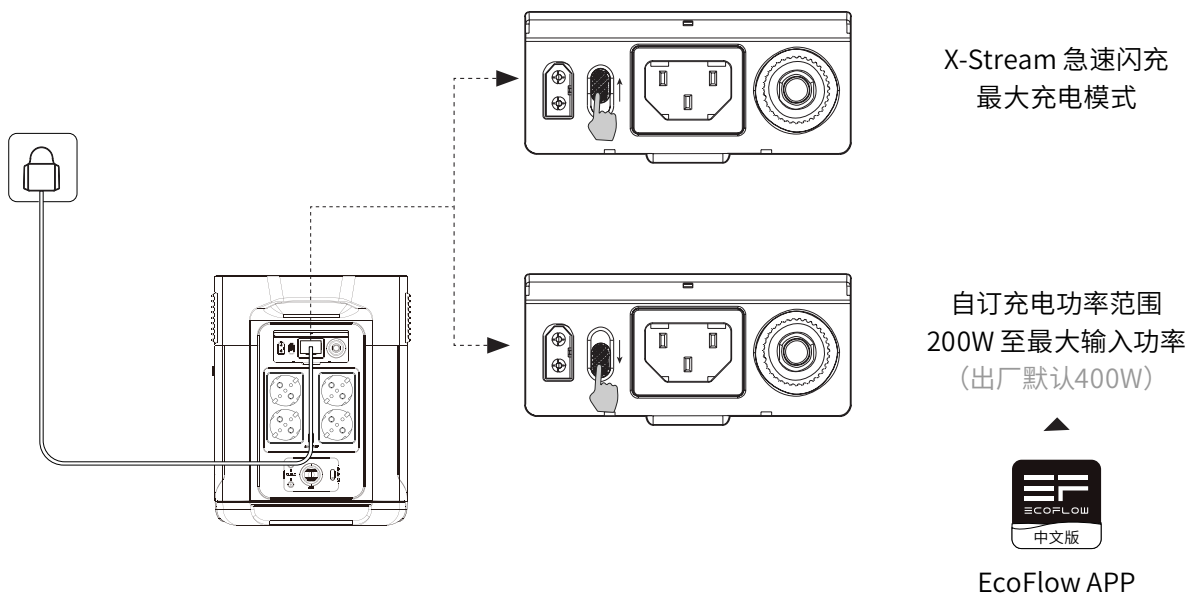
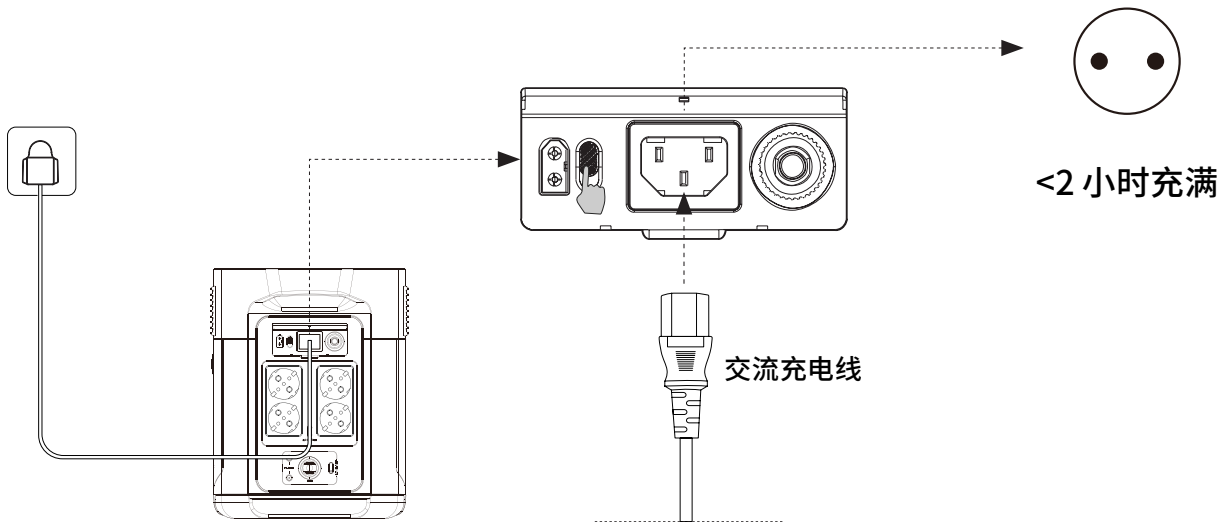

充电功率的调整需在本产品背面的市电快速充电/自定义充电设置开关进行切换。当切换到自定义充电状态时，可在 EcoFlow App 上设置充电功率范围。

交流充电时，请使用EcoFlow官方标配交流充电线进行充电，交流充电线插头需直接连接到支持10A以上电流的墙插上，EcoFlow对因使用其它非官方充电线以及未按规范操作造成的损坏不承担任何责任。

3.5 太阳能充电

用户可以按照如图方式串联太阳能板给本产品充电。

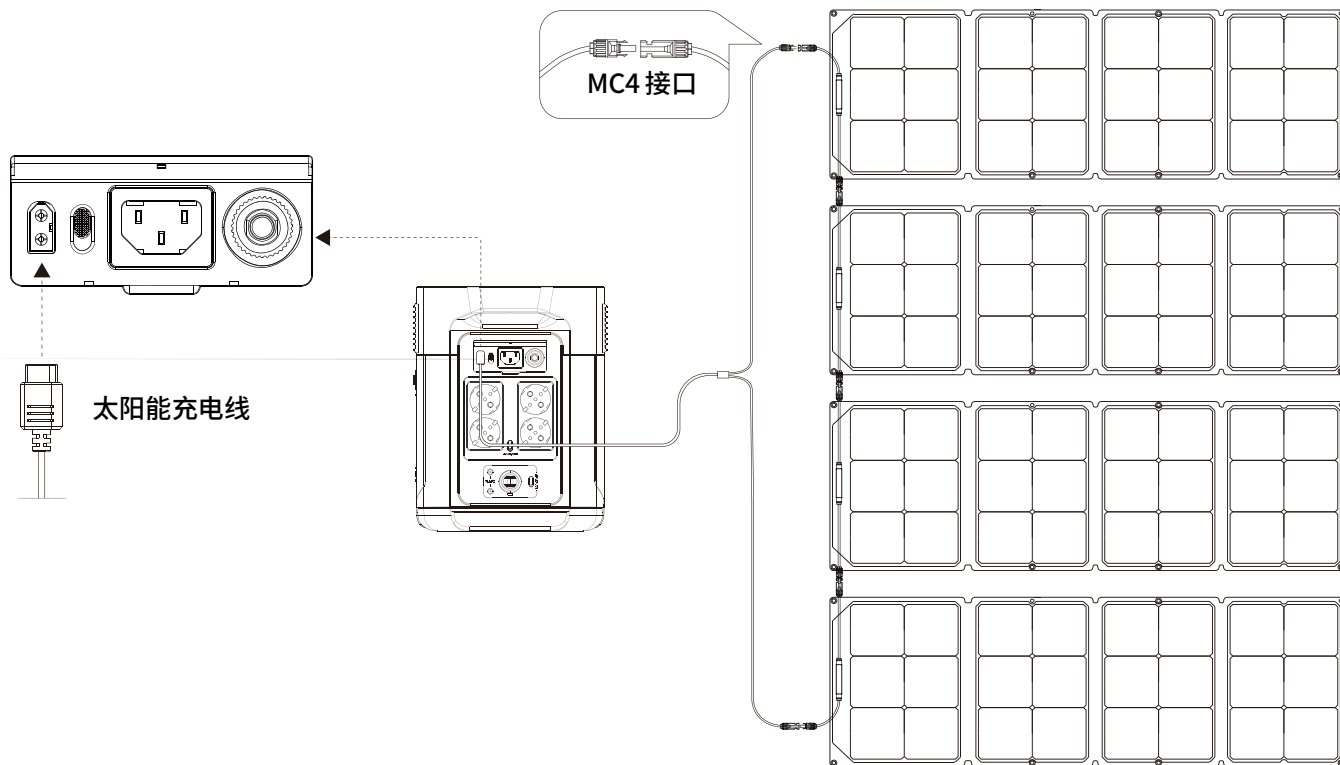

在使用EcoFlow太阳能板为本产品进行充电时，请按照用户手册规范进行连接。

连接太阳能板前，请确认该太阳能板的输出电压规格是否在100V以内，避免对本产品造成损坏。

3.6 车充充电

可使用汽车上的车充口对本产品进行充电，需在汽车点火启动后使用车充充电，以免造成汽车电瓶亏电无法启动。同时确保汽车车充口和车充输入线的点烟器接触良好。若因不按规范操作而造成损失，本公司不予承担相应责任。

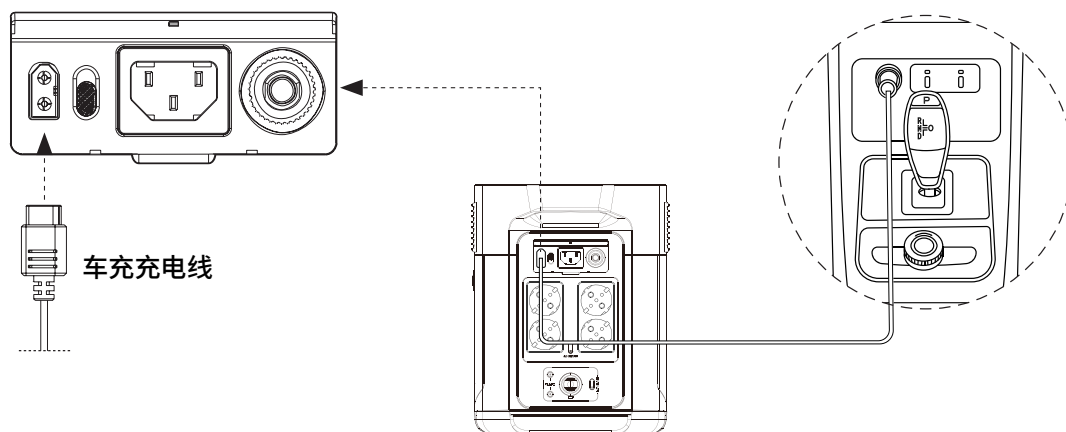

3.7 加电包的使用

本产品最多可同时连接两台加电包，可满足更大容量需求。具体使用方法请详看DELTA Max加电包和油动加电包的用户手册。

使用时请注意以下事项：

1. 本产品连接加电包前，请确保本产品与加电包均处于关机状态。
2. 本产品连接加电包后，确认本产品和加电包的液晶显示屏上都出现了加电包图标再开始使用。
3. 请勿在充放电过程中直接将本产品连接或移除加电包，如需中途连接或移除加电包，请先关机后操作。
4. 请勿用手或者其他物体触碰加电包接口处金属端子，若金属端子附着异物，请用干布轻轻擦拭干净。

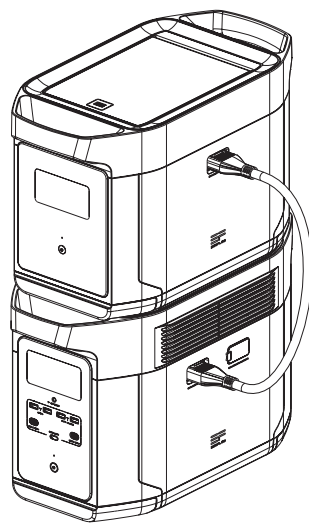

3.8 APP的使用

你可以通过EcoFlow App控制和查看关于本产品的信息和数据。

关于EcoFlow App的下载连接和更多使用信息，请关注EcoFlow官方微信公众号。



3.9 X-Boost功能（智能逆变）

为避免充电过载保护导致操作故障，当总输出功率超过额定输出功率时，会自动启动 X-Boost 功能，这样产品就能以额定输出功率为高功率装置供电。

使用X-Boost功能时，请注意以下几点：

1. 本产品默认启用X-Boost功能。可使用EcoFlow App打开或关闭此功能。
2. 在以下情况下X-Boost功能不可用：充电状态下打开交流输出（此时为旁路模式）和X-Boost模式关闭状态。
3. X-Boost功能更适用于加热类和电机类设备，不适用于所有电器，某些搭载电压保护的电器（例如精密仪器等）不适用于X-Boost功能。要确认设备是否可以使用X-Boost功能，请以实际测试为准。

3.10 EPS功能

本产品支持EPS（紧急备电）功能，您在通过交流充电线连接电网和本产品的交流电输入端口，电器可以使用本产品的交流输出端口工作（此时交流电来自电网，而不是电池），当电网突然断电后，本产品可以在30ms内自动切换为本产品电池供电模式。该功能属非专业级的UPS功能，不支持0ms的切换，请勿接到需要不间断供电要求高的设备上，例如数据服务器和 workstation，或者请多次测试后确认是否兼容后再使用，且使用过程中建议只使用一台设备，不要同时使用多台设备以免引发本产品过载保护，如果没有按照指示操作造成设备不能正常运行或者数据丢失，本司不承担相应的责任。

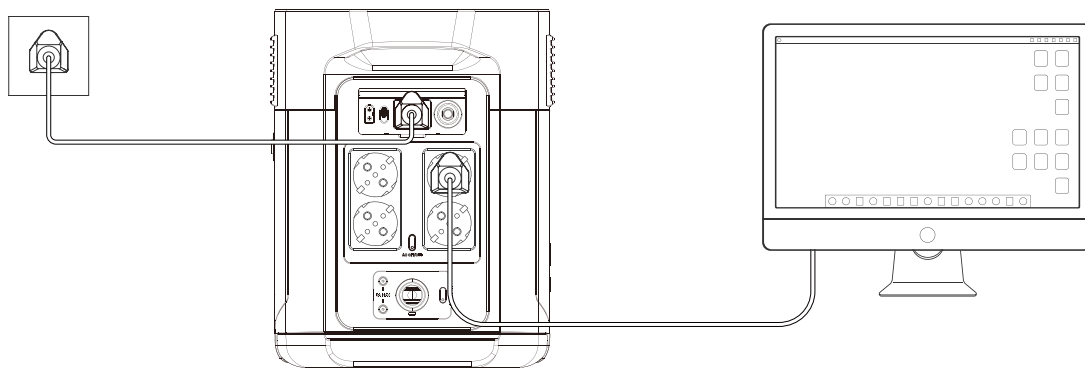

4. 常见问题

1. 产品使用什么类型的电池？

本产品使用高品质锂离子电池。

2. 产品交流输出口能带什么设备？

产品的交流输出口具有高额定功率和最大功率，可为大多数家用设备供电。我们建议在使用前先确认设备的功率，确保所有负载设备的功率总和较额定功率低。

3. 怎样知道产品可以供电多久？

本产品的液晶显示屏会显示续航时间，对一般用电稳定的设备可按该时间估计。

4. 怎样判断产品在充电？

充电时，液晶显示屏会显示剩余充电时间，电池电量百分比外的电量指示圈开始循环转动，并显示输入功率。

5. 如何清洁本产品？

请使用干燥、柔软的干净的布或纸巾对本产品进行擦拭。



6. 如何储存产品？

储存时，请首先将本产品关闭，然后存储在干燥、通风的室温环境的地方。请勿将本产品置于水源附近。长期存储时，建议每三个月对电池进行放电到30%，再充电到60%，以延长本产品使用寿命。

7. 本产品可以带上飞机吗？

不可以。

5. 故障显示及处理

异常图标内容	异常类型	异常恢复方法
 OVERLOAD 图标闪烁	USB-A过载保护	移除异常负载, 负载正常后自动恢复
 OVERLOAD 图标闪烁	USB-C过载保护	移除异常负载, 负载正常后自动恢复
 图标闪烁	USB-C高温保护	产品冷却后自动恢复
RECHARGING TIME  图标闪烁	电池充电高温保护	电池降温后自动恢复
  图标闪烁	电池放电高温保护	电池降温后自动恢复
RECHARGING TIME  图标闪烁	电池充电低温保护	电池温度恢复至5°C以上后自动恢复
  图标闪烁	电池放电低温保护	电池温度恢复至-12°C以上后自动恢复
 50Hz OVERLOAD 图标闪烁	AC输出过载保护	移除过功率设备, 重启机器即可恢复。 用电器必须要保证在额定功率内使用 (X-Boost模式下用电器功率限制, 请参考X-Boost功能介绍)
 50Hz  图标闪烁	AC过温保护	请确认产品的进出风口是否畅通, 排除原因待温度降低后自动恢复
 50Hz  图标闪烁	AC低温保护	环境温度恢复后自动恢复
 图标闪烁	风扇堵塞	请检查风扇是否被异物堵塞, 排除异常
 OVERLOAD 图标闪烁	车充过载保护	负载正常后自动恢复
  图标闪烁	车充高温保护	待产品冷却后自动恢复
 图标常亮	电池故障	请联系售后

若本产品在使用过程中出现告警提示, 重启机器后告警图标仍不消失, 请立即停止使用 (不要尝试充电或放电)。

如果以上信息均无法解决您的问题, 请联系客服进行咨询。

6. 包装内容

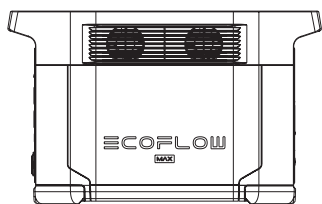

DELTA Max

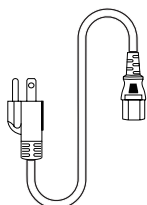

交流充电线

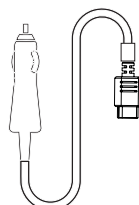

车充充电线

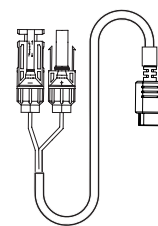

太阳能充电线

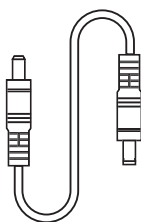

DC5521转DC5525连接线

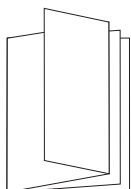

用户手册及保修卡

7. 如何维护和保养

1. 推荐在20°C至30°C的环境下使用或存储本产品，远离水源、热源，以及其他金属物件。
2. 如需长期存储，请每隔3个月为本产品充放电1次（即先将本产品放电至30%，然后再充电至60%）。
3. 安全起见，请勿将本产品长期存储在高于45°C或者低于-10°C的环境中。
4. 为了延长电池的使用寿命，推荐在20°C至30°C的环境使用本产品。
5. 若本产品使用完毕后电量低于1%，请充电至60%再存放。若在电量严重不足的情况下长时间闲置，会造成电芯不可逆转的损坏，减短本产品使用寿命。
6. 若本产品电量严重不足且闲置时间过长，产品将进入深度睡眠模式，再次使用之前需对本产品充电才能恢复使用。