

HEAVY DUTY

NFZ NEWS + PROMOTION
01.07. - 31.12.2022

MISSION: KLANN POSSIBLE

Sicheres Arbeiten. Zeitersparnis. Durchdachte Werkzeuge.

NEU

KL-4999-820

NFZ MODULO

77 Top-
Angebote

OPERATION BOARD

Made in Germany



ZEITERSPARNIS

Diese Werkzeuge sparen besonders Zeit und damit echtes Geld.



SICHERES ARBEITEN

Bei diesen Werkzeugen steht die Sicherheit bei der Anwendung besonders im Mittelpunkt



DAS GIBT'S NUR VON GEDORE

Diese Werkzeuge sind von uns geschützt durch Patent, Gebrauchs- oder Geschmacksmuster



MATERIALSCHONEND

Diese Werkzeuge schützen Fahrzeug-/Ersatzteile vor Beschädigungen beim Aus- und Einbau



NFZ

Diese Werkzeuge sind besonders für den Einsatz an Nutzfahrzeugen entwickelt und geeignet



TRANSPORTER

Diese Werkzeuge sind besonders für den Einsatz an Transportern entwickelt und geeignet



AGRAR

Diese Werkzeuge sind besonders für den Einsatz an Agrar Fahrzeugen entwickelt und geeignet

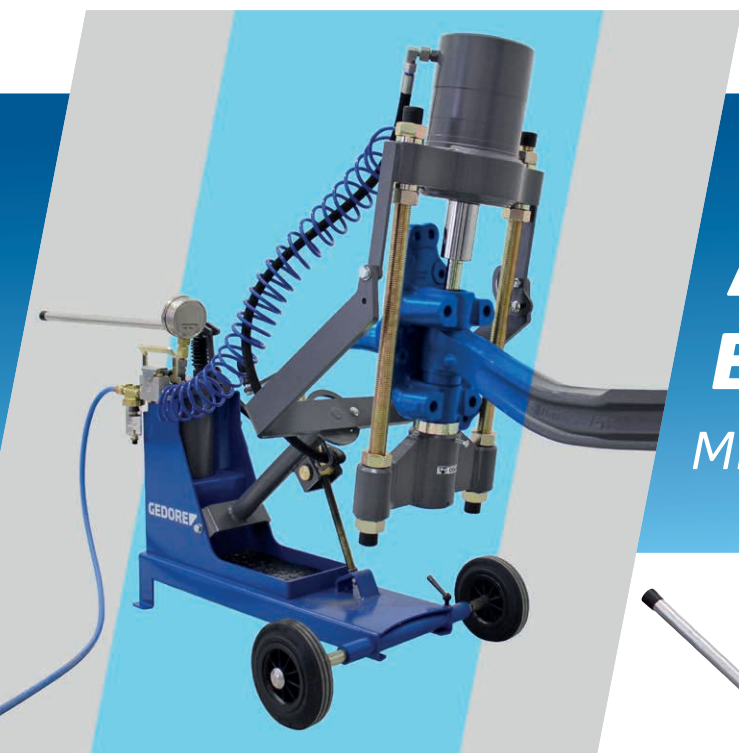

KL-1000-20 A ACHSSCHENKEL- BOLZEN PRESSE 65 t MIT HÜLENSATZ



Made in Germany



Universell passend für NFZ.
Zum schnellen und fachgerechten Aus- und Einpressen von NFZ-Achsschenkelbolzen.

Vorteile:

- Pneumatik-Schnellhub!
- Ein-Personen-Bedienung!
- Entwickelt nach neuesten Sicherheitsanforderungen!
- Universell einsetzbar, am Fahrzeug wie auch freistehend!
- Hohe Zeitersparnis!
- Universell einstellbarer und 180° drehbarer Pressrahmen!
- Einfaches und schnelles Positionieren am Fahrzeug durch die Drei-Achsen-Schnellverstellung!

Eignung: Universell

| Code | No. | Presskraft | Lichte Weite / Höhe (max.) | Hub | Luftanschluss (max.) | Gewicht |
|---------|--------------|------------|----------------------------|--------|----------------------|---------|
| 3091600 | KL-1000-20 A | 65 t | 290 / 480 mm | 120 mm | 13 bar | 130 kg |

KL-1010-90 K

SILENTLAGER-WERKZEUG-SATZ

Made in Germany



NEU

Universell passend für geschlitzte und geschlossene Silentlager an Nutzfahrzeugen.

- Für Aussen-Ø (ein-/ausgebaut) 51/52, 60/62, 63/65, 65/70, 75/80 mm
- Ermöglicht den schnellen und fachgerechten Aus- und Einbau direkt am Fahrzeug
- Zusätzliche Antriebsteile erforderlich!

Eignung: Universell, insbesondere für

MERCEDES **RENAULT** **VOLVO** **MAN**

| Code | No. | Lager-Ø (eingebaut) | Breite (Koffer) | Tiefe (Koffer) | Höhe (Koffer) |
|---------|--------------|---------------------------|-----------------|----------------|---------------|
| 3425703 | KL-1010-90 K | 51 / 60 / 63 / 65 / 75 mm | 442 mm | 357 mm | 151 mm |

KL-1010-106 K

ANTRIEBSSATZ 28T FÜR KL-1010-SERIE

Made in Germany



NEU

Passende Antriebsteile für den NFZ-Silentlager-Werkzeug-Satz KL-1010-90 K.

Bestehend aus:

- Hydraulik-Zylinder 28t
- Zugspindel M20 x 590 mm
- Schnellspannmutter M20
- Aufnahmeadapter
- Stützhülsen lang Ø 70 / 90 mm
- Stützhülsen kurz Ø 70 / 90 mm

Hydraulikpumpe erforderlich!

| Code | No. | Max. Belastung Hydr. Zyl. | Max. Belastung Zugspindel | Breite (Koffer) | Tiefe (Koffer) | Höhe (Koffer) |
|---------|---------------|---------------------------|---------------------------|-----------------|----------------|---------------|
| 3427846 | KL-1010-106 K | 28 t | 20 t | 442 mm | 357 mm | 151 mm |

KL-1011-121

BPW SILENTLAGER-WERKZEUG

Made in Germany



Passend für Silentlager mit Bohrungs-Ø Achse 132 mm.

- Zum schnellen und fachgerechten Aus- und Einpressen am Führungslenker
- Für Stahl-Gummi-Buchsen Nr. 02.0314.38.00
- Z.B. an BPW ECO Air/ECO Air Compact Achsen
- Zusätzliche Antriebsteile erforderlich!

Eignung: Universell

NEU



| Code | No. | Hülse | Bohrung Druckstück | Gewicht |
|---------|-------------|---------|--------------------|---------|
| 3417158 | KL-1011-121 | konisch | exzentrisch | 6,8 kg |

8576-01

DREHMOMENTSCHLÜSSEL DREMOMETER 520-1000 NM MIT DOPPELVIERKANT

Made in Germany



- Zum kontrollierter Schraubenanzug im NFZ-Bereich (520 - 1000 Nm)
- 3/4" Vierkantantrieb mit Stiftsicherung
- Doppelvierkant für Rechts- und Linksanzug
- Automatische Kurzwegauslösung mit fühlbarem und hörbarem Signal
- Doppel-Skala in Nm und lbf-ft
- Leicht und robust
- Keine Wertverschiebungen (verlängerbar)

3/4"

| Code | No. | Drehmoment | Antrieb | Skalierung | Toleranz | Länge | Gewicht |
|---------|---------|---------------|---------|------------|----------|--------|---------|
| 7694360 | 8576-01 | 520 - 1000 Nm | 3/4" | 10 Nm | +/- 3% | 812 mm | 5,6 kg |

TF-K850

DREHMOMENTSCHLÜSSEL TORCOFIX TF-K

Made in Germany



- Kontrollierter Schraubenanzug im Bereich von 250 - 850 Nm
- Verstellbarer, auslösender und robuster Rohrdrehmomentschlüssel mit integrierter Knarre
- Ergonomischer Griff, geformt nach der natürlichen Greifhaltung der Hand
- Maximale Abweichung von +/- 3 %
- Für kontrollierten Rechts- und Linksanzug (Umsteckvierkant)
- Doppel-Skala Nm / lbf-ft mit vergrößertem Sichtfenster



3/4"

| Code | No. | Drehmoment | Antrieb | Skalierung | Toleranz | Länge | Gewicht |
|---------|---------|--------------|---------|------------|----------|----------|---------|
| 3278514 | TF-K850 | 250 - 850 Nm | 3/4" | 10 Nm | +/- 3% | 1.390 mm | 4,8 kg |

KL-1070-10 B

SCHLAGSCHLÜSSEL SATZ, TX PROFIL

Made in Germany



Passend für Verschraubungen mit TX-Profil.

- Zum einfachen Lösen und Anziehen von Bremsattel-Verschraubungen etc.
- Auch für schwer zugängliche Stellen geeignet
- Drehmoment Anzug möglich
- Inkl. eingravierter Drehmoment-Umrechnungsformel

Eignung: Universell, insbesondere für **MERCEDES** **MAN**



3/4" 3 tlg

| Code | No. | Länge | Schlüsselweite | Gewicht je Schlüssel | Profil | Innenvierkant |
|---------|--------------|--------|----------------|----------------------|----------|---------------|
| 2968924 | KL-1070-10 B | 216 mm | E18, E20, E24 | 540 - 550 g | Innen-TX | 3/4" |

KL-1070-11 Z

SCHLAGSCHLÜSSEL SATZ, 6-KANT PROFIL

Made in Germany



Passend für Verschraubungen mit SK-Profil.

- Zum einfachen Lösen und Anziehen von Bremsattel-Verschraubungen etc.
- Auch für schwer zugängliche Stellen geeignet
- Drehmoment Anzug möglich
- Inkl. eingravierter Drehmoment-Umrechnungsformel

Eignung: Universell, insbesondere für

MERCEDES **MAN** **DAF**
RENAULT **VOLVO** **SCANIA**

3/4" 3 tlg



| Code | No. | Länge | Schlüsselweite | Gewicht je Schlüssel | Profil | Innenvierkant |
|---------|--------------|--------|----------------|----------------------|-----------|---------------|
| 3418545 | KL-1070-11 Z | 225 mm | 24, 26, 27 mm | 600 - 650 g | Sechskant | 3/4" |

IN 32 L 14-155

SCHRAUBENDREHEREINSATZ 14 MM

Made in Germany

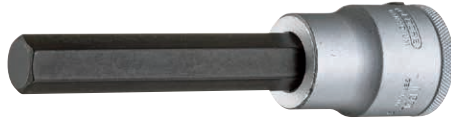

- Zum fachgerechten Lösen und Festziehen von Bremssattel-Befestigungsschrauben
- Die 155 mm lange Ausführung ermöglicht auch das Erreichen von tiefsitzenden Bremssattel-Befestigungsschrauben



| Code | No. | Schlüsselweite | Profil | Schaftlänge | Gesamtlänge | Antrieb |
|---------|----------------|----------------|-----------------|-------------|-------------|---------|
| 2003503 | IN 32 L 14-155 | 14 mm | Innen-Sechskant | 100 mm | 155 mm | 3/4" |

KL-1072-100

BREMSSATTEL-HEBEVORRICHTUNG

Made in Germany



Universell passend für ca. 90% der am Markt befindlichen Bremssättel an Nutzfahrzeugen, Trailer und Anhänger.

- Ermöglicht mit Hilfe eines Werkstattkrans ein einfaches und rückschonendes Heben schwerer Bremssättel
- Winkelgenaue Positionierung
- Ein-Personen-Bedienung

Eignung: Universell

Einstellung der Bremssattel-Position

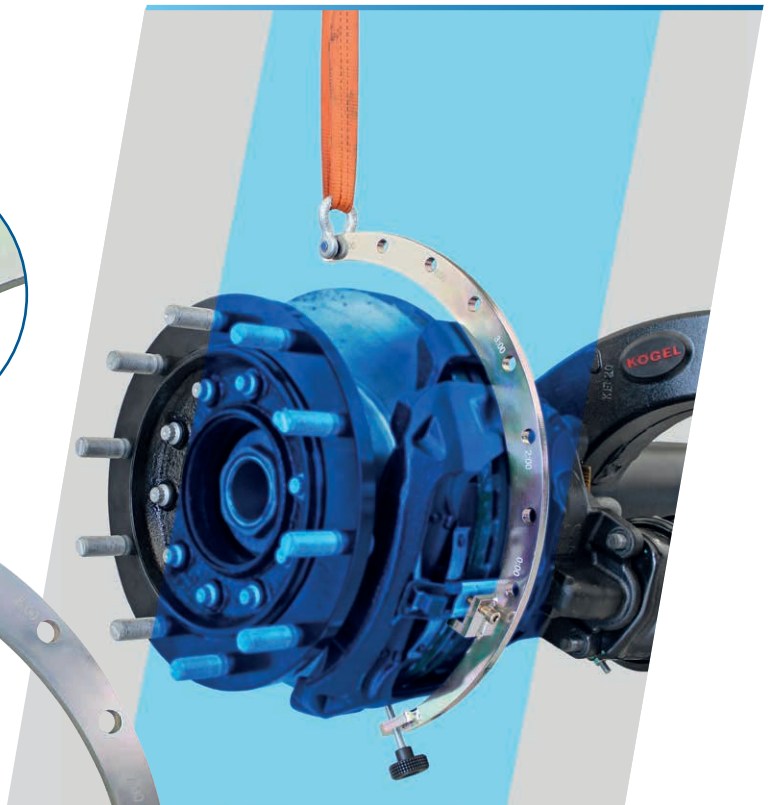
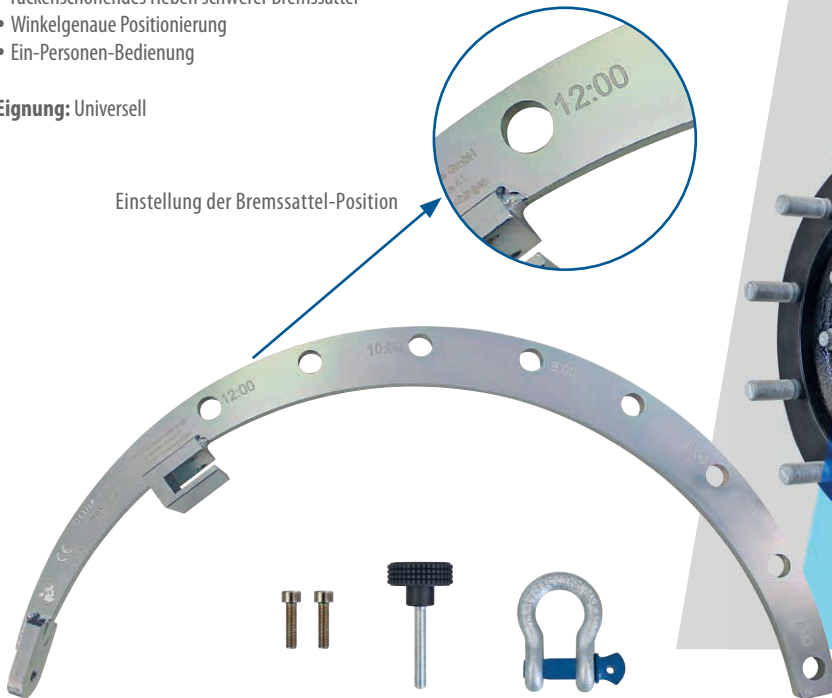

| Code | No. | Max. Belastung | Position Bremssattel | Position Schäkel | Gewicht |
|---------|-------------|----------------|--------------------------------|--------------------|---------|
| 3415589 | KL-1072-100 | 75 kg | 0:00 bis 5:00 / 7:00 bis 12:00 | 8-fach verstellbar | 2,1 kg |

643

BREMSSATTELBÜRSTE

Made in Germany



- Zum Reinigen des Bremssattels / Bremssattelträgers vor dem Einbau neuer Bremsklötze

| Code | No. | Gesamtlänge | Borstenlänge | Gewicht |
|---------|-----|-------------|--------------|----------|
| 6531440 | 643 | 225 mm | 21 mm | 0,094 kg |

NEU



KL-4999-820 / 4999-8200

MOBILER WERKSTATT-/ MONTAGEWAGEN NFZ-MODULO

Der Montagewagen "NFZ MODULO 820/8200" bietet in seiner einzigartigen Zusammenstellung den idealen, mobilen Arbeitsplatz für schnelle, organisierte und effiziente Instandsetzungsarbeiten.

Universell einsetzbar für Instandsetzungsarbeiten an Radlager, Lenk- und Achssystemen von Nutzfahrzeugen, Bussen, Baumaschinen, Landmaschinen, Anhängern und Aufliegern.

1



Korpus:

- Maße: H 985 x B 1200 x T 635 mm
- 30 mm starke Multiplex Buchen-Schichtholzplatte, Oberfläche durch Leinölfirnis zusätzlich geschützt
- Nach hinten versetzte Arbeitsplatte ermöglicht bündiges Parken an der Wand
- Ein Schubladenblock in Wagenbreite
- Wendig und leicht zu steuern durch Fahr-Lenk-Griff
- Seitenwände mit Euro-Lochung 10 x 38 mm zur Befestigung von Haken und Werkzeugen
- Stahlblech, korrosionsbeständig und kratzfest pulverbeschichtet, GEDORE blau

Schubladen:

- Ausführung mit 4 Schubladen
- Zentralverriegelung mit Zylinderschloss
- Breite Schubladen (B 998 x T 474 mm) mit Vollauszug, herausnehmbar
- Einzelauszugssperre verhindert das Öffnen von mehr als einer Schublade, Einhandbedienung
- Kugelgelagerte Führungsschienen mit Selbsteinzug
- Tragkraft pro Schublade 70 kg
- Stahlblech, korrosionsbeständig und kratzfest pulverbeschichtet, GEDORE blau

2



KL-0039-1003 - Aufnahmeadapter für Hydr. Zylinder

KL-0039-2120-2 - Schnellspannmutter (M20)

KL-0040-2812-1 - Zug-/ Druckspindel (M24 x 590 mm)

KL-0040-2812-5 - Druckmutter (M24)

KL-0040-2846-1 - Zugspindel (M20 x 590 mm)

32 .. - Steckschlüsseleinsätze 3/4" (6-kant: 22, 24, 27, 30, 32, 36, 38, 41, 46 mm)

3287 - Quergriff 3/4" (500 mm)

3290... - Verlängerungen 3/4" (200 + 400 mm)

3293 U-2 - Umschaltknarre 3/4"

7 XL .. - Ring-Maulschlüssel (Extra lang): 10, 11, 12, 13, 14, 15, 16, 17, 18, 19, 21, 22, 24, 27, 30, 32, 36, 41 mm

IN 32 L 14-155 - Schraubendrehereinsatz 3/4" (Innen-6-kant: 14 mm)

3



KL-1005-100 A - Radnabenabzieher-Satz

KL-1005-110 - Radnabenabzieher Kompaktlager

KL-1039-111 - Pressrahmen 28 Tonnen

4

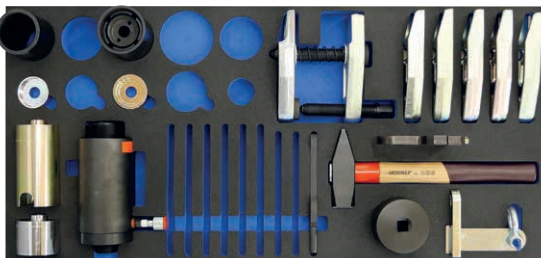

KL-0040-2800 - Hydr. Zyl. 28t

KL-0165-3 A - Kugelgelenk-Abdrücker Satz (mit 6 Gabeln)

KL-0169-82 - Lösewerkzeug für Spurstangenkopf

KL-1010-1010 - Antriebshülzensatz Ø70 mm

KL-1010-120 A - Druckstück-/Hülzensatz Ø60

KL-1010-140 B - Druckstück-/Hülzensatz Ø65 mm

KL-1029-300 - Radnaben-Hebewerkzeug

KL-1070-1224 - Schlag-Doppelsechskant-Schlüssel SW24

600 E-1500 - Schlosserhammer 1,5 kg

Inhalt / Anwendungsbereich:

- Diverse Antriebsteile zum Antrieb der Werkzeugsätze (je nach Modell mit Hydraulik-Zylinder 28 t)
- Auspressen von Radnaben mit abnehmbarem Nabendeckel
- Für Radnaben mit Lochkreis-Ø 8x275 mm und 10x335 mm
- Für Kompaktlager-Radnaben mit Lochkreis-Ø 10x120 mm bis 14x144 mm
- Aus- und Einpressen von Buchsen, Lager und Bolzen
- Aus- und Einbau von geschlitzten und geschlossenen Silentlagern

- Abdrücken von Kugelgelenkverbindungen an Lenk- und Achssystemen
- Lösen und Einstellen von Spurstangenköpfen
- Heben von schwergewichtigen Radnaben mit Hilfe eines Werkstattkrans
- Lösen und Anziehen von schwergängigen Bremssattelverschraubungen
- Inklusive hochwertiger GEDORE Handwerkzeuge

Die passende Hydraulik Pumpe finden Sie in unserem Sortiment (z. B Seite 10).

93 tlg

| Code | No. | B/H/T | Traglast (statisch / dynamisch) | Inhalt |
|---------|--------------|----------------------|---------------------------------|--------------------------|
| 3425835 | KL-4999-820 | 1.200 / 985 / 635 mm | 1.000 kg / 750 kg | inkl. Hydraulik Zylinder |
| 3427587 | KL-4999-8200 | 1.200 / 985 / 635 mm | 1.000 kg / 750 kg | ohne Hydraulik Zylinder |

KL-1023-9095

ACHSMUTTERSCHLÜSSEL SW 95 6-RUND SONDERPROFIL

Made in Germany



Passend für Mercedes Actros Achsmutter mit SW95 (z.B. A 002 990 81 50), 6-rund Sonderprofil.

Eignung:



- Zum fachgerechten Lösen und Anziehen der Achsmutter
- Kein Beschädigung der Achsmutter durch das exakte Sonderprofil



| Code | No. | Schlüsselweite | Sonderprofil | Antrieb |
|---------|--------------|----------------|--------------|---------|
| 3093107 | KL-1023-9095 | 95 mm | 6-rund | 3/4" |

KL-1020-42

ZAPFENSCHLÜSSEL Ø 122,5 MM MIT VERLÄNGERUNG, ZF-ACHSE

Made in Germany



Passend für ZF-Achsen (Ø 125 mm / Ø 139 mm) z.B. bei Mercedes Fahrzeugen mit der Nutmutter A 000 990 32 60.

- Zum Lösen und Festdrehen der Achsmutter

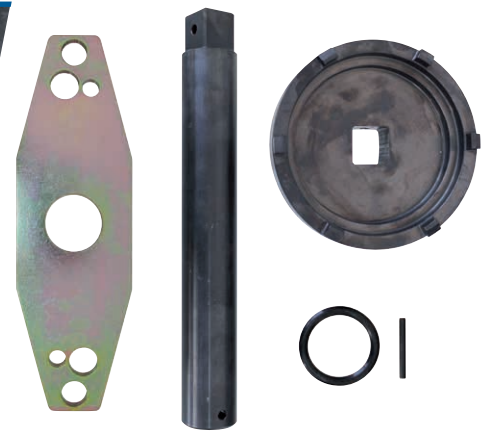

| Code | No. | Außen-Ø | Innen-Ø | Zapfen-Anzahl | Zapfenbreite | Antrieb (Zapfenschlüssel) | Antrieb (Verlängerung) | Gewicht |
|---------|------------|----------|----------|---------------|--------------|---------------------------|------------------------|---------|
| 3221385 | KL-1020-42 | 138,5 mm | 122,5 mm | 6 | 10,5 mm | 1" | 3/4" auf 1" | 5,3 kg |

KL-1005-111 Z

RADNABENABZIEHER MECHANISCH

Made in Germany

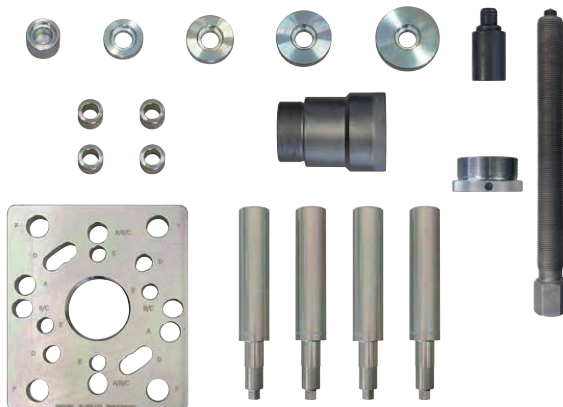

Universell passend für NKW Radnaben-/Lagereinheiten mit abnehmbarem Nabendeckel.

- Für Lochkreis-Ø an der Nabe von 10x120, 10x122, 10x143, 10x165, 10x168, 10x225, 12x144, 12x145, 12x164, 12x168, 14x138, 14x144 mm
- Zum fachgerechten Abziehen von Radnaben-/Lagereinheiten
- Auch hydraulischer Antrieb mit 28 t Zylinder möglich (Zubehör erforderlich)

Eignung: Universell

| Code | No. | Max. Belastung (Werkzeugsatz) | Lochkreis Nabe | Lochkreis Radnabe bei Tiefladern |
|---------|---------------|-------------------------------|--|----------------------------------|
| 3418596 | KL-1005-111 Z | 28 t | 10x120, 10x122, 10x143, 10x165, 10x168, 12x144, 12x145, 12x164, 12x168, 14x138, 14x144 | 10x225 |

KL-1005-100 A Z

RADNABENABZIEHER-SATZ MECHANISCH

Made in Germany



Universell passend für NKW Radnaben (sowie Radnaben mit integriertem Kompaktradlager) mit abnehmbarem Nabendeckel.

- Für Achssysteme mit einem Lochkreis-Ø von 8x275 mm und 10x335 mm bei BPW, SAF und ZF
- Zum fachgerechten Abziehen der Radnabe direkt am Fahrzeug
- Auch hydraulischer Antrieb mit 28 t Zylinder möglich (Zubehör erforderlich)

Eignung:

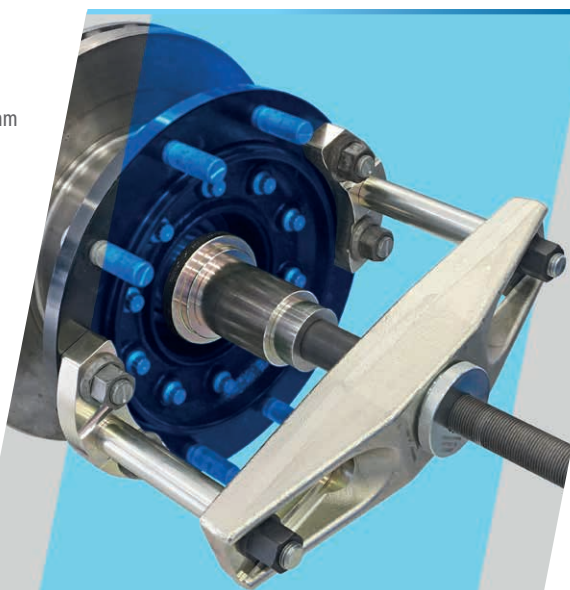

| Code | No. | Lochkreis-Ø | Max. Belastung Werkzeugsatz | Achssysteme |
|---------|----------------|--------------------------|-----------------------------|--------------|
| 3418588 | KL-1005-100 AZ | 8 x 275 mm / 10 x 335 mm | 28 t | BPW, SAF, ZF |

KL-1000-0115

HALTEVORRICHTUNG FÜR RADNABEN

Made in Germany

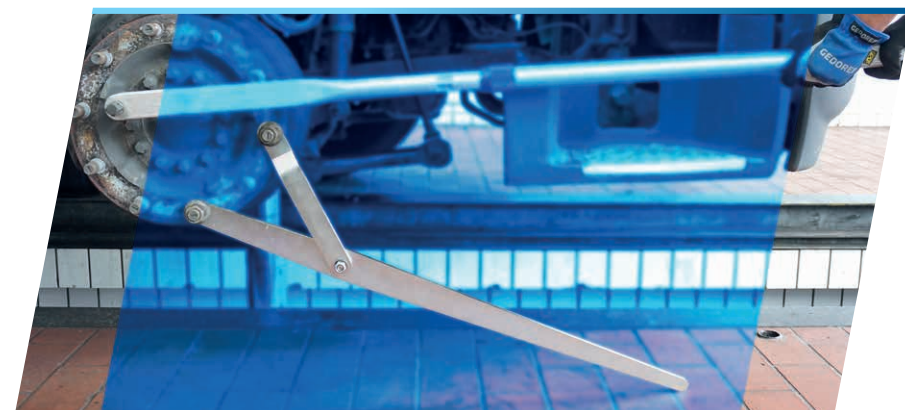

Universell passend für Nutzfahrzeuge, Kommunalfahrzeuge und Landmaschinen.

- Ermöglicht ein fachgerechtes Gegenhalten des Radkopfes (Radnabe) über die Radbolzen
- Zum Lösen und kontrollierten Drehmomentanzug der Radlager-, Steckachsen- und Bremscheiben-Verschraubungen sowie der Radkapsel

Eignung: Universell

| Code | No. | Länge | Länge Schwenkarm | Bohrungs-Ø |
|---------|--------------|--------|------------------|------------|
| 3413195 | KL-1000-0115 | 990 mm | 315 mm | 23 mm |

KL-1029-300

RADNABEN-HEBEWERKZEUG

Made in Germany

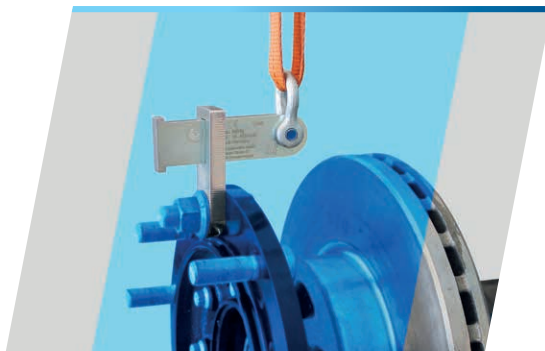

Universell passend für Nutzfahrzeuge, Trailer und Anhänger.

- Zum einfachen und rückschonenden Heben von schwergewichtigen Radnaben
- Ein-Personen-Bedienung
- Stufenlose Verstellung, um die Radnabe in Waage zu halten
- Vielseitig einsetzbar, z.B. beim Bremscheibenwechsel

Eignung: Universell

| Code | No. | Max. Belastung | Max. Radbolzen-Ø | Verstellbereich | Gewicht |
|---------|-------------|----------------|------------------|-----------------|---------|
| 3413071 | KL-1029-300 | 300 kg | 22 mm | 110 mm | 1,1 kg |

KL-1005-800

MECHANISCHER ANTRIEBSSATZ

Made in Germany

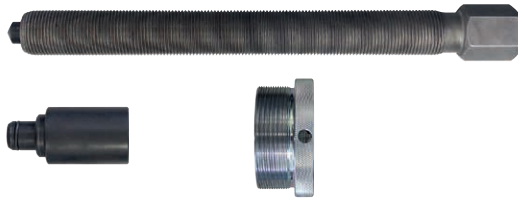

- Zum einfachen mechanischen Antrieb der NFZ Radnabenabzieher-Sätze **KL-1005-1...**
- Mit der Druckspindel **1.3306500** (Zubehör) auch am Pressrahmen **KL-1039-111** einsetzbar

| Code | No. | Gewinde | Schlüsselweite | Arbeitslänge |
|---------|-------------|---------|----------------|--------------|
| 3412881 | KL-1005-800 | G1" | 36 mm | 310 mm |

KL-0040-2800

HYDRAULIK-ZYLINDER 28T

Made in Germany



- Der Hohlkolben-Zylinder ist zum Ziehen und Drücken geeignet
- Zum Aus- und Einbau von Gelenkwellen, Silentlagern, Radlagern und Traggelenken

| Code | No. | Zulässige Kraft max. | Hub max. | Öldruck max. | Gewinde im Hohlkolben | Befestigungsgewinde druckseitig | Befestigungsgewinde zugseitig | Zylinder Außendurchmesser | Anschlußgewinde für Hydraulik-Kupplung |
|---------|--------------|----------------------|----------|--------------|-----------------------|---------------------------------|-------------------------------|---------------------------|--|
| 2016893 | KL-0040-2800 | 285 kN (28 t) | 50 mm | 700 bar | M24 | 2 3/4"-16 UN | M42x2 | 99 mm | 3/8" NPT |

KL-0215-36 M28

HYDRAULIKPUMPE, LUFTBETRIEBEN



- Kann als Antrieb für einen Hydraulik-Zylinder verwendet werden
- Zum Antrieb wird Pressluft verwendet
- Fußpedal mit 3 Einstellungen zum Pumpen, Halten und Entlasten
- Beide Hände sind frei zum Arbeiten

| Code | No. | Druck max. | Betriebsdruck | Gewicht |
|---------|----------------|------------|---------------|---------|
| 2478730 | KL-0215-36 M28 | 700 bar | 8 - 12 bar | 8 kg |

KL-1021-12

ÖLAUFFANGWANNE FÜR ANTRIEBSACHSE



Universell passend für NKW-Steckachsen, z.B. Mercedes, MAN, Volvo, DAF, Scania, etc.

- Zum Auffangen von auslaufendem Öl bei Achsreparaturen
- Temperatur- und chemikalienbeständiger
- Mit Ausguss-Öffnung an der Seite

Eignung: Universell

| Code | No. | Temperaturbereich | Für Felgen-Ø | Füllmenge |
|---------|------------|-------------------|--------------|-----------|
| 2883635 | KL-1021-12 | -40°C bis +80°C | min. 350 mm | 3 Liter |

KL-0169-60

SPURMESSGERÄT

Universell passend für PKW, NKW und Kleintransporter etc.

- Zur schnellen und einfachen Spurdifferenzmessung über das innere Felgenhorn



Made in Germany



| Code | No. | Spurdifferenzskala | Messbereich |
|---------|------------|--------------------|---------------|
| 3230295 | KL-0169-60 | 0 bis 40 mm | 950 - 1500 mm |

KL-0169-61

VERLÄNGERUNG

- Zum Verlängern des Messbereichs am Spurmessgerät KL-0169-60 von 1500 mm auf max. 2150 mm
- Nur in Verbindung mit KL-0169-60



| Code | No. | Länge |
|---------|------------|--------|
| 3230317 | KL-0169-61 | 670 mm |

KL-0169-82

LÖSEWERKZEUG FÜR SPURSTANGENKOPF

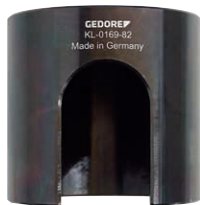

Made in Germany



Universell passend für Spurstangenköpfe an Nutzfahrzeugen, Bussen und Traktoren.

- Zum schnellen und fachgerechten Aus- und Eindrehen schwergängiger Spurstangenköpfe
- Kraftübertragung über den gesamten Spurstangenkopf
- Kein Austausch der Spur- bzw. Schubstange notwendig
- Antrieb über 3/4" Innenvierkant

3/4"

| Code | No. | Antrieb | Höhe (innen) | Durchmesser (innen) | U-Ausschnitt | Höhe (außen) | Durchmesser (außen) |
|---------|------------|---------|--------------|---------------------|--------------|--------------|---------------------|
| 3267806 | KL-0169-82 | 3/4" | 70 mm | 80 mm | 65 x 40 mm | 90 mm | 95 mm |

KL-0169-81

SPURSTANGENSCHLÜSSEL SW34



Made in Germany



- Zum schnellen und fachgerechten Lösen und Einstellen schwergängiger Spur- bzw. Schubstangen mit SW 34
- Besonders für gekröpfte Spur- / Schubstangen (Allrad Fahrzeuge)
- Kraftübertragung über den gesamten Sechskant am Verstellgewinde
- Kein Abrutschen oder Runddrehen
- Kein Austausch der Spur- bzw. Schubstange notwendig
- Antrieb über 3/4" Innenvierkant

3/4" ○

| Code | No. | Schlüsselweite | Antrieb |
|---------|------------|----------------|---------|
| 3245810 | KL-0169-81 | 34 mm | 3/4" |

KL-0165-3 KA

KUGELGELENK-ABDRÜCKER-SATZ (MIT 6 GABELN)

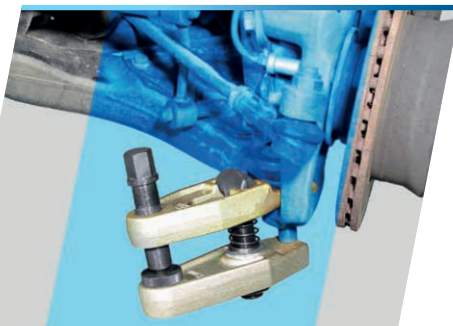

Made in Germany



Universell passend für NKW und Kleintransporter.

- Zum Lösen von Kugelgelenk-Verbindungen an Achs- und Lenksystemen
- Variabel durch Wechselgabeln
- Hohe Stabilität
- Idealer Lösedruckpunkt und Abdrückwinkel einstellbar

Eignung: Universell

| Code | No. | Größe | Gabelöffnung | Höhe (Koffer) | Tiefe (Koffer) | Breite (Koffer) |
|---------|--------------|-------|--------------|---------------|----------------|-----------------|
| 2801817 | KL-0165-3 KA | 3 | 30 - 47 mm | 123 mm | 360 mm | 450 mm |

KL-0122-53

FILTERSCHLÜSSEL SW 46



3/8"

| Code | No. | Schlüsselweite | Profil | Antrieb | Tiefe |
|---------|------------|----------------|--------|---------|-------|
| 2486059 | KL-0122-53 | 46 mm | 6-kant | 3/8" | 30 mm |



Passend für Filterdeckel mit SW 46, z.B. Mercedes Blue Tec® NKW-Motoren.

- Zum Lösen und Anziehen des Filterdeckels

Eignung: Universell, insbesondere für **MERCEDES**

KL-0122-51

FILTERSCHLÜSSEL SW 32



3/8"

| Code | No. | Schlüsselweite | Profil | Antrieb | Tiefe |
|---------|------------|----------------|--------|---------|-------|
| 1807390 | KL-0122-51 | 32 mm | 6-kant | 3/8" | 30 mm |



Passend für Filterdeckel mit SW 32.

- Zum Lösen und Anziehen des Filterdeckels

Eignung: Universell

KL-0122-193

ÖLFILTERSCHLÜSSEL UNIVERSAL Ø 110-145MM



1/2"

| Code | No. | Spannbereich | Aufnahmetiefe | Antrieb |
|---------|-------------|----------------|---------------|-----------------|
| 2967448 | KL-0122-193 | Ø 110 - 145 mm | 65 mm | 1/2" bzw. SW 24 |



Universell passend.

- Zum schnellen Lösen von Ölfiltern und Lufttrocknerpatronen
- Auch für engen Platzverhältnissen

Eignung: Universell

KL-0121-38 B

ZANGE FÜR KRAFTSTOFFLEITUNG/ADBLUE

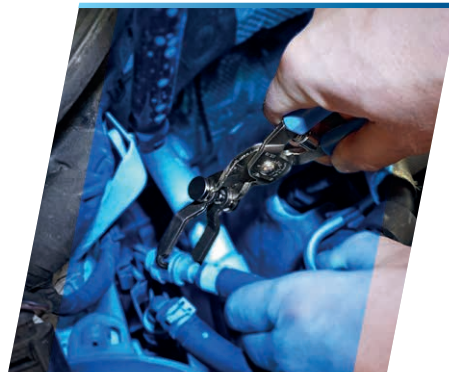

Universell passend für Schnellkupplungen an Kraftstoffleitungen.

- Zum fachgerechten Entriegeln von Schnellkupplungen an Kraftstoffleitungen
- Auch für sehr kleine Entriegelungsglaschen
- Durch die schwenkbaren Zangenfinger auch für schwer zugängliche Stellen

Eignung: Universell

| Code | No. | Schwenkbereich | Spitzenstärke | Länge |
|---------|--------------|----------------|---------------|--------|
| 3257223 | KL-0121-38 B | 90° | 4 mm | 172 mm |

KL-0121-21 A

SCHLAUCHKLEMMENZANGE MIT FERNBEDIENUNG (HALBSTARR)

Universell passend, z.B. an AGR-Kühlern bei VW-Audi.

- Zum sicheren Öffnen und Halten von Federbandschellen
- Durch die Fernbedienung auch für sehr schwer zugängliche Stellen geeignet
- Halbstarre Konstruktion ermöglicht ein Formen des Bowdenzugs
- Mit Feststellhebel

Eignung: Universell, insbesondere für



| Code | No. | Federbandschellen-Ø | Länge Bowdenzug | Gewicht |
|---------|--------------|---------------------|-----------------|---------|
| 3406350 | KL-0121-21 A | 18 - 53 mm | 680 mm | 640 g |

KL-1071-1013

STECKSCHLÜSSELEINSATZ SW13, 12-KANT, 1/2"



Passend für NKWs mit SAF Achse.

- Zum Lösen und Anziehen der Bremsscheiben-Verschraubung
- Verstärkte Ausführung
- Für Schlagschrauber geeignet

| Code | No. | Antrieb | Schlüsselweite | Profil | Länge |
|---------|--------------|---------|----------------|---------|-------|
| 3080536 | KL-1071-1013 | 1/2" | SW13 | 12-kant | 38 mm |

KL-4047-2024

STECKSCHLÜSSELEINSATZ E24, 3/4"



Passend für Bremsscheiben-Verschraubungen mit E24 Torx®-Profil, z.B. bei MAN und SAF.

- Zum Lösen und Anziehen der Bremsscheiben-Verschraubung
- 3/4" Antrieb für große Kraftübertragung

Eignung: Universell, insbesondere für **MAN**

| Code | No. | Antrieb | Schlüsselweite | Profil | Länge |
|---------|--------------|---------|----------------|--------|-------|
| 3036340 | KL-4047-2024 | 3/4" | E24 | TX | 56 mm |

K 32

KRAFTSCHRAUBEREINSATZ 3/4" 6-KANT



- Ausführung nach DIN 3129, ISO 2725-2
- Maschinenbetätigt, passend für alle gängigen Druckluft- und Elektroschrauber
- Innenvierkantantrieb nach DIN 3121 - H 20, ISO 1174
- Stahl, brüniert
- * nicht genormt

| Code | No. | SW |
|---------|---------|-------|
| 6282040 | K 32 17 | 17 mm |
| 6289990 | K 32 18 | 18 mm |
| 6282120 | K 32 19 | 19 mm |
| 6282200 | K 32 22 | 22 mm |
| 6282390 | K 32 24 | 24 mm |
| 6282470 | K 32 27 | 27 mm |
| 6282550 | K 32 30 | 30 mm |

| Code | No. | SW |
|----------|---------|-------|
| 6282630 | K 32 32 | 32 mm |
| 6283010* | K 32 33 | 33 mm |
| 6281580 | K 32 34 | 34 mm |
| 6282710 | K 32 36 | 36 mm |
| 6281740* | K 32 38 | 38 mm |
| 6282980 | K 32 41 | 41 mm |

KB 3290

VERLÄNGERUNG 3/4" FÜR KRAFTSCHRAUBEREINSÄTZE

Made in Germany



- Mit Vierkantantrieb nach DIN 3121, ISO 1174, Form F und H
- GEDORE Sonderstahl, manganphosphatiert
- Schlagschrauber geeignet

3/4"

| Code | No. | Länge | Antrieb | Gewicht |
|---------|------------|--------|---------|---------|
| 6675600 | KB 3290-8 | 205 mm | 3/4" | 1 kg |
| 6675790 | KB 3290-12 | 300 mm | 3/4" | 1,3 kg |
| 6675870 | KB 3290-16 | 400 mm | 3/4" | 1,8 kg |

Made in Germany



KB xx75

SICHERUNGSTIFT FÜR KRAFTSCHRAUBEREINSÄTZE

Passend für Kraftschraubereinsätze und Zubehör (1/2", 3/4", 1").

- Zum sicheren Fixieren
- Komponenten werden formschlüssig verbunden
- Nur in Verbindung mit Sicherungsring **KB xx70**

| Code | No. | Ø | Länge | Geeignet für |
|---------|---------------|------|-------|-----------------|
| 6654950 | KB 1975 10-14 | 3 mm | 20 mm | 1/2" (SW 10-14) |
| 6655090 | KB 1975 15-27 | 3 mm | 25 mm | 1/2" (SW 15-32) |
| 6675440 | KB 3275 | 4 mm | 35 mm | 3/4" |
| 6657700 | KB 2175 | 5 mm | 45 mm | 1" |

KB xx70

SICHERUNGSRING FÜR KRAFTSCHRAUBEREINSÄTZE

Passend für Kraftschraubereinsätze und Zubehör (1/2", 3/4", 1").

- Zum Fixieren des Sicherungsstiftes

| Code | No. | Ø | Geeignet für |
|---------|---------------|-------|-----------------|
| 6654790 | KB 1970-10-14 | 19 mm | 1/2" (SW 10-14) |
| 6654870 | KB 1970-15-27 | 24 mm | 1/2" (SW 15-32) |
| 6675360 | KB 3270 | 36 mm | 3/4" |
| 6657620 | KB 2170 | 45 mm | 1" |

KB 1932

VERGRÖßERUNGSTÜCK 1/2" AUF 3/4" FÜR KRAFT-EINSÄTZE

Made in Germany

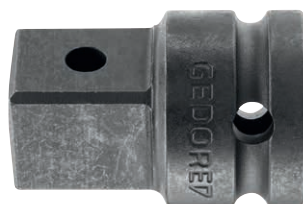

- Mit Vierkantantrieb nach DIN 3121 - G 12,5, ISO 1174, Form F, G und H
- GEDORE Sonderstahl, manganphosphatiert
- Schlagschrauber geeignet

1/2" 3/4"

| Code | No. | Antrieb | Abtrieb | Gesamtlänge | Gewicht |
|---------|---------|---------|---------|-------------|---------|
| 6650020 | KB 1932 | 1/2" | 3/4" | 44 mm | 150 g |

KB 3221

VERGRÖSSERUNGSTÜCK 3/4" AUF 1" FÜR KRAFTEINSÄTZE

Made in Germany



- Mit Vierkantantrieb nach DIN 3121, ISO 1174, Form F und H
- GEDORE Sonderstahl, manganphosphatiert
- Mit Sicherungsring und -stift
- Schlagschrauber geeignet

1" 3/4"

| Code | No. | Antrieb | Abtrieb | Gesamtlänge |
|---------|---------|---------|---------|-------------|
| 6671530 | KB 3221 | 3/4" | 1" | 65 mm |

KB 2132

REDUZIERSTÜCK 1" AUF 3/4" FÜR KRAFTEINSÄTZE

Made in Germany



- Mit Vierkantantrieb nach DIN 3121, ISO 1174, Form F und H
- GEDORE Sonderstahl, manganphosphatiert
- Mit Sicherungsring und -stift
- Schlagschrauber geeignet

3/4" 1"

| Code | No. | Antrieb | Abtrieb | Gesamtlänge |
|---------|---------|---------|---------|-------------|
| 6657460 | KB 2132 | 1" | 3/4" | 75 mm |

7 XL-080

RING-MAULSCHLÜSSEL-SATZ EXTRA LANG

Made in Germany



- Extra langer Schaft für tiefen Einsatzbereich und mehr Drehmoment
- Schlankes Maul und schlanke Maulwände für enge Bauräume
- Ring: 15° abgewinkelt, mit UD-Profil für schonende Kraftübertragung
- Sicherer und ergonomischer Griff durch Hohl Schaft
- Vanadium-Stahl 31CrV3, matt verchromt

8 tlg

| Code | No. | Schlüsselweiten | Länge | Gewicht |
|---------|----------|--|--------------|---------|
| 6104880 | 7 XL-080 | 8 / 9 / 10 / 11 / 13 / 14 / 17 / 19 mm | 170 - 310 mm | 900 g |

KL-4007-500

SCHLÜSSELVERLÄNGERUNG UNIVERSELL, 380 MM

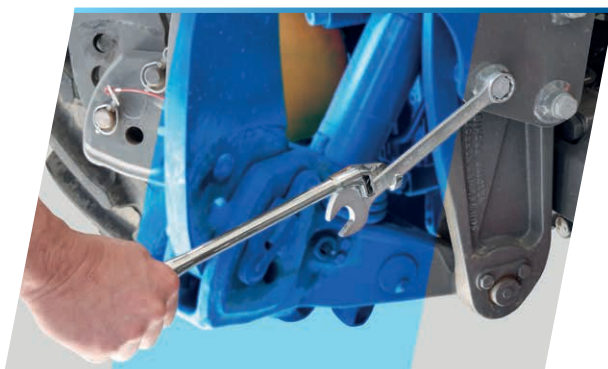

- Zum einfachen Verlängern von Schraubenschlüsseln und Winkelschraubendrehern
- Zum Lösen von festsitzenden Schraubverbindungen an schwer zugänglichen Stellen.



| Code | No. | Länge | Gewicht |
|---------|-------------|--------|---------|
| 3406504 | KL-4007-500 | 380 mm | 1,4 kg |

2150-2160 PH-06

3K-SCHRAUBENDREHER-SATZ, SCHLITZ/KREUZSCHLITZ PH



6tlg  

| Code | No. | Inhalt | Gewicht |
|---------|-----------------|--|---------|
| 1482319 | 2150-2160 PH-06 | 3K-Schraubendrehereinsatz Schlitz No. 2150, SW 4 5,5 6,5 8 mm 3K-Schraubendreher Kreuzschlitz No. 2160 PH 1 2 | 660 g |



- Praktische Satzzusammenstellung in umweltfreundlicher Kartonverpackung
- Für Schlitz- und Kreuzschlitzschrauben PH
- 3-Komponenten-Griff Power-Grip³ mit Aufhängeloch
- Ergonomische Griffform für präzises, ermüdungsfreies Arbeiten
- Formschlüssige Verbindung von Griff und Klinge für optimale Kraftübertragung
- Antriebsform-Markierung am Griffende
- Klinge aus Molybdän-Vanadium-Stahl, vergütet

142 12 TL

UNIVERSALZANGE



Made in Austria



- Mit durchgestecktem Gelenk und Klemmschutz
- Feinverstellung per Druckknopf (17-fach)
- Schmäler Zangenkopf für schwer zugängliche Stellen
- Lange Zangenbacken
- Versetzte Greifflächen (selbstklemmend)

| Code | No. | Spannweite | Kopfstärke | Länge |
|---------|-----------|------------|------------|--------|
| 1995413 | 142 12 TL | 44 mm | 8,5 mm | 310 mm |

176 1.1/2

ECK-ROHRZANGE SCHWEDEN-GRIP



Made in Austria



- Besonders für Arbeiten in beengten Bauräumen geeignet
- Mit schlankem Kopf, Multigrip-Maulform, 52° abgewinkelt
- Ganz vergütet, Zahnung zusätzlich flammgehärtet
- Selbstklemmend (Zahnung gegen die Drehrichtung versetzt)
- Rolle unverlierbar

| Code | No. | Rohr-Ø | Länge | Gewicht |
|---------|-----------|--------|--------|---------|
| 6438230 | 176 1.1/2 | 62 mm | 430 mm | 1,4 kg |

120000

KETTENROHRZANGE BOSS



Made in Germany



- Gute Einsatzmöglichkeit an schwer zugänglichen Stellen
- Ratschenähnliche Arbeitsweise
- Besonders abrutschsicher durch Kunststoffgriff
- Ganz vergütet, Zahnung zusätzlich flammgehärtet

| Code | No. | Rohr-Ø | Länge | Gewicht |
|---------|--------|-------------|--------|---------|
| 4502350 | 120000 | 17 - 114 mm | 355 mm | 840 g |

PREMIUM UPGRADE FÜR DIE E-MOBILITY WERKSTATT



Made in Germany



KL-4600-200

WERKZEUGWAGEN MIT HOCHVOLT- SORTIMENT (103 TLG)

- Das perfekte Werkzeugsortiment für Reparatur- und Wartungsarbeiten an Hybrid- und Elektrofahrzeugen
- Geeignet für Fahrzeuge aller Hersteller
- Alle Werkzeuge schutzisoliert nach EN 60900 / EC 60900
- Werkzeugwagen: Seitenwände mit Euro-Lochung, außengelagertes Hochleistungsfahrwerk, kugelgelagerte Führungsschienen und Zentralverriegelung
- Inklusive: digitalem Spannungsprüfer, 3/8" VDE-Drehmomentschlüssel, Sicherungsschloss, Steckschlüssel und Knarre in 3/8" und 1/2", uvm.

Inhalt:

- 3/8" VDE-Werkzeugsortiment mit SW 6 - 22; XZN M8 - M12
- 3/8" VDE-Drehmomentschlüssel 5 - 25 Nm
- 1/2" VDE-Werkzeugsortiment mit SW 10 - 24; IN 5 - 8 mm
- VDE-Einmaulschlüssel SW 9 - 24
- VDE-Einringschlüssel SW 8 - 22
- VDE-Schraubendreher Schlitz; Kreuzschlitz; TX T8 - T30
- VDE-Kabelschere, VDE-Universalzange, VDE-Kraft-Kombinationszange, VDE-Kraft-Seitenschneider, VDE-Flachrundzange (gewinkelt), VDE-Flachzange, VDE-Kabelmesser
- Zählertüllen
- Digitaler Spannungsprüfer 1.000 V
- Elektriker-Schutzhandschuhe
- Unterzieh-Handschuhe
- Gummi-Abdecktuch 250 x 350 mm
- ISO-Standmatte
- Absperrband
- Warnschild "Blitz"
- Warnschild Hochvolt "Eingeschaltet", Warnschild Hochvolt "Ausgeschaltet"
- Sicherheitsschloss
- Kunststoffklammern 80 mm und 160 mm
- Kabel-Spreizkeil
- Gummihammer

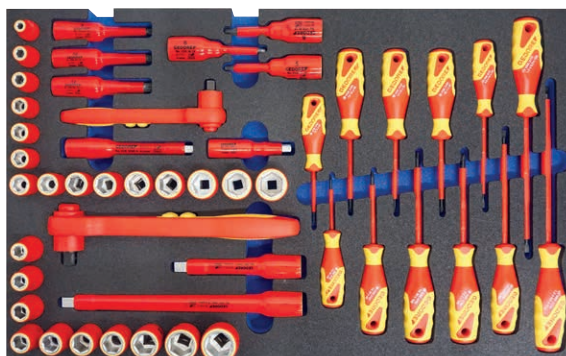

103tlg 3/8" 1/2" DE CE 1000V

| Code | No. | Maße | Anzahl Schubladen | Tragkraft (mobil/statisch) | Tragkraft (pro Schublade) | Ausführung |
|---------|-------------|----------------------|-------------------|----------------------------|---------------------------|-------------|
| 3415740 | KL-4600-200 | H 985 B 775 T 475 mm | 6 | 650 kg / 900 kg | 40 kg | 3/8" + 1/2" |

1100-1094

VDE-WERKZEUGSORTIMENT HYBRID



53tlg 3/8" D+E GS 1000 V



- Das perfekte Werkzeugsortiment für Reparatur- und Wartungsarbeiten an Hybrid- und Elektrofahrzeugen
- Geeignet für Fahrzeuge aller Hersteller
- Alle Werkzeuge schutzisoliert nach EN 60900/EC 60900
- GEDORE L-BOXX® 136 kompatibel mit der Sortimo® Fahrzeuginrichtung in Ihrem Servicemobil

| Code | No. | Inhalt | Tiefe (Koffer) | Breite (Koffer) | Höhe (Koffer) | Gewicht |
|---------|-----------|---|----------------|-----------------|---------------|---------|
| 2979063 | 1100-1094 | 3/8" VDE-Steckschlüsseleinsatz No. VDE 30, SW 6 8 9 10 11 12 13 14 15 16 17 18 19 20 22 mm 3/8" VDE-Schraubendrehereinsatz No. VDE INX 30, SW 8 10 12 mm 3/8" VDE-Verlängerung No. VDE 3090 -3 -6, 75 150 mm, 3/8" VDE-Umschaltknarre No. VDE 3093 U VDE-Schraubendreher Schlitz No. VDE 2170, 2,5 3,5 4 5,5 mm VDE-Schraubendreher Kreuzschlitz No. VDE 2160 PH 1 2 3 VDE-Schraubendreher TX No. VDE 2163 TX T20 T25 T30, VDE-Kabelschere No. VDE 8094, 200 mm VDE-Universalzange No. VDE 146 10, 10", VDE-Kraft-Kombinationszange No. VDE 8250-200 H, 200 mm 2K-Griff VDE-Kraft-Seitenschneider No. VDE 8314-180 H, 180 mm VDE-Flachrundzange No. VDE 8132 AB-200 JC, 200 mm gewinkelt 2K-Griff VDE-Flachzange No. VDE 8120-160 H, 160 mm 2K-Griff VDE-Kabelmesser No. VDE 4522, 180 mm, Zählertülle No. V 914, Größe 1 2 3 + GEDORE L-BOXX® | 357 mm | 442 mm | 151 mm | 8,3 kg |

KL-4600-100 K

VDE-ERGÄNZUNGS- SATZ



Made in Germany



- In seiner einzigartigen Satzzusammenstellung bietet der VDE-Ergänzungssatz die Möglichkeit, Hybrid- und Elektrofahrzeuge ideal zu sichern und daran zu arbeiten
- Perfekte Ergänzung zum VDE-Werkzeugsortiment 1100-1094
- Für maximale Sicherheit am Arbeitsplatz
- inkl. Leerfach zum Unterbringen eines VDE-Drehmomentschlüssels 4508-02/-05

10tlg

| Code | No. | Inhalt | Gewicht |
|---------|---------------|---|---------|
| 3413659 | KL-4600-100 K | 1x V 912 10 - Elektriker-Schutzhandschuhe inkl. Unterzieh-Handschuhe, 1x VDE 910 25 - Gummi-Abdecktuch 250 x 350, 1x V 911 100 - ISO-Standmatte, 1x KL-4600-1001 - Absperrband, 1x KL-4600-1002 - Warnschild „Blitz“, 1x KL-4600-1003 - Spannungsprüfer 1.000 V, 1x KL-4600-1005 - Sicherheitsschloss, 1x KL-4600-1006 - Warnschild Hochvolt „Eingeschaltet“, 1x KL-4600-1007 - Warnschild Hochvolt „Ausgeschaltet“ + GEDORE L-BOXX® | 11 kg |

Digitaler HV-Spannungsprüfer inklusive!

KL-4600-10 Z

VDE-WERKZEUG HYBRID INKL. ERGÄNZUNG



**Komplett Paket
zum Vorteilspreis**

| Code | No. | Bestehend aus |
|---------|--------------|---|
| 3418642 | KL-4600-10 Z | KL-4600-100 K VDE-Ergänzungssatz und 1100-1094 VDE-Werkzeugsortiment HYBRID |

OX 248 E-1257

SPALT-FIX®-AXT

 Made in Germany

- Optimales Spaltergebnis bei geringem Kraftaufwand durch keilförmige Blattgestaltung
- Lange Lebensdauer, geringes Gewicht
- Mit hochwertigem Stiel in Knauf-Form aus Eschenholz

| Code | No. | Gewicht (Kopf) | Schneidenlänge | Länge | Gewicht gesamt |
|---------|---------------|----------------|----------------|--------|----------------|
| 1953338 | OX 248 E-1257 | 1250 g | 100 mm | 700 mm | 1850 g |

OX 40-2000

STAHL-SPALTKEIL

 Made in Germany

- Geschmiedeter Massivkeil mit Führungsnut

Sicherheitshinweis:

- Stahlkeile stets nur mit Hartholz- oder Kunststoffhammer eintreiben. Das Schlagen von Stahl auf Stahl kann zu Absplinterungen führen

| Code | No. | max. Hubhöhe | Breite | Länge | Gewicht gesamt |
|---------|------------|--------------|--------|--------|----------------|
| 1591975 | OX 40-2000 | 31 mm | 54 mm | 250 mm | 2 kg |

OX 644 H-1255

SPALT-FIX®-BEIL ROTBAND PLUS

 Made in Germany

- Optimales Spaltergebnis bei geringem Kraftaufwand durch keilförmige Blattgestaltung
- Mit Stielbefestigung ROTBAND-PLUS
- Mit hochwertigem Stiel in Knauf-Form aus Hickoryholz

| Code | No. | Gewicht (Kopf) | Schneidenlänge | Länge | Gewicht gesamt |
|---------|---------------|----------------|----------------|--------|----------------|
| 1852728 | OX 644 H-1255 | 1250 g | 100 mm | 500 mm | 1950 g |

OX 638 H-3509

HOLZSPALTHAMMER ROTBAND PLUS

 Made in Germany

- Mit Stielbefestigung ROTBAND-PLUS
- Geschmiedeter Hammerkopf mit langer Schneide und Wendense
- Durch die schlanke Form besonders zum Spalten von Nadelholz geeignet
- Mit hochwertigem Stiel in Knauf-Form aus Hickoryholz und Schneidenschutz

| Code | No. | Gewicht (Kopf) | Schneidenlänge | Länge | Gewicht gesamt |
|---------|---------------|----------------|----------------|--------|----------------|
| 1881353 | OX 638 H-3509 | 3500 g | 80 mm | 900 mm | 5 kg |

KL-4999-420

Made in Germany



MOBILE WERKBANK MIT JUMBO NFZ SORTIMENT (302 TLG)



- Umfangreiches NFZ-/Landmaschinen-Sortiment für den Profi
- Werkzeuge in metrischer Ausführung
- Breite Schubladen mit Vollauszug
- Zentralverriegelung mit Zylinderschloss
- Sicherheitsverriegelung je Schublade, Einhandbedienung
- Schonend und übersichtlich organisiert: Schubladenbestückung in vollflächigen Check-Tool-Einlagen
- Abmessung: H 985 x B 1.200 x T 550 mm

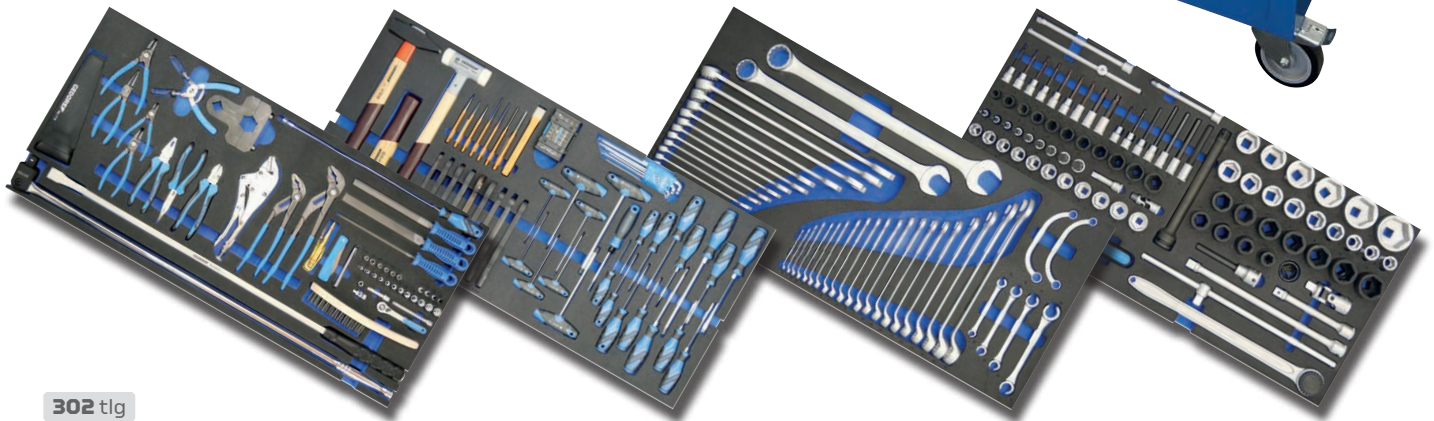

302 tlg

| Code | No. | Inhalt | Gesamttragkraft (statisch / mobil) |
|---------|-------------|--|------------------------------------|
| 3418367 | KL-4999-420 | 1/4"-Sortiment (SW 4-13, IN 4-8 und T8-T25) 1/2"-Sortiment (SW 10-32, T20-T60 lang, IN 6-19 und IN lang 6-14, Kraftschraubereinsätzen SW 17-32 und Teleskopnarre) 3/4"-Sortiment (SW 21-60, E24 und IN lang SW 14 und Kraftschraubereinsätzen SW 24-41 und Gelenkgriff 980 mm) Bit-Satz und Knarren-Schraubendreher Schraubendrehersätze (Schlitz 4,5-8, PH 1-4, T10-T40 und IN 2-10) Schraubenschlüsselsätze (SW 6-41 + Bremsleitungs- und Starter-Block-Schlüssel) Schlagschlüsselsätze (E18/E20/E24, 6-kant SW 24/26/27 und 12-kant SW 19/21/24) Umfangreiches Zangen-Sortiment Umfangreiches Schlag- und Hebelwerkzeug-Sortiment Umfangreiches Mess-, Trenn- und Zerspannungswerkzeug-Sortiment | 1000 kg / 750 kg |

Ihr Fachhändler/Stempel:

GEDORE
KLANN EXPERIENCE

HEAVY DUTY gültig
vom 01.07.2022 bis 31.12.2022.
Nur solange der Vorrat reicht.

Lieferung ohne Deko. Technische Änderungen vorbehalten.
Alle Angaben vorbehaltlich Satz- und Druckfehler.

GEDORE Automotive GmbH
Breslauer Straße 41 | 78166 Donaueschingen | GERMANY
Tel. +49 771 83223-0 | Fax +49 771 83223-90 | info.gam@gedore.com

gedore-automotive.de